



TÜR CPL TOUCH WILDEICHE DQ & FUTTER G-TEC® SCHWARZ MATT

HOME-Programm

CPL & G-TEC®

PILIPP
HOLZWERKSTOFFE
seit 1949

Stand 03/2026

Böden Türen Plattenwerkstoffe Terrassen Fassaden Baustoffe

www.pilipp-holzwerkstoffe.de

VIelfalt



Wir bieten eine einzigartige Auswahl vom Bodenbelag bis hin zur Tür.

LÖSUNGEN



Lösungen und Gesamtleistungen für die Realisierung Ihrer Projekte.

ÖKOLOGIE & UMWELT



Unsere Holzwerkstoffe reduzieren die Raumluftkonzentration in Innenräumen auf ein Minimum und weisen ein geringes Emissionspotential auf.

INNOVATION



Innovationen und Weiterentwicklungen machen auch bei Produkten aus dem ältesten Werkstoff der Menschheit nicht halt.

LOGISTIK



Sie machen das Beste mit und aus Holzwerkstoffen. Wir liefern!

QUALITÄT



Als zertifizierter RAL Partner sichern wir unseren Partnern durch stetige Prozessoptimierung ein optimales Preis-/Leistungsverhältnis zu.

Inhaltsverzeichnis

Türenaussstellung & -konfigurator	4 - 5
Türen 1 x 1	6 - 13
CPL	14 - 41
G-TEC	42 - 49
BLACKLINE	50 - 55
ROYAL 500	56 - 59
Verglasungen	60 - 61
Vetro	62 - 67
Beschläge	68 - 73
Schiebetürbeschläge	74 - 81
Funktionstüren	82 - 93
Raumspartüren	94 - 95
Zubehör	96 - 99

NACHHALTIGKEIT



Als PEFC- und FSC® zertifizierter Betrieb unterstützen wir die Verwendung von zertifiziertem Holz, um Wälder durch verantwortungsvolle Bewirtschaftung langfristig zu erhalten.

Das PiLiPP - Leistungs-Plus

HOHE Lager-Verfügbarkeit

GROSSE Auswahl

KURZE Lieferzeiten

KOMPETENTE Beratung

Türen, Bodenbeläge, Holzrahmenbau, Holzwerkstoffe - gepaart mit einem modernen und groß angelegten Fuhrpark in zentraler Lage in Autobahnnähe.

Das heißt für Sie:

Gerne können Sie sich auch von unseren Produkten in unserer Ausstellung überzeugen!

Unser kompetentes und freundliches Team ist stets für Sie erreichbar - wir freuen uns auf Sie!

KOMPETENTE BERATUNG

Ein eingespieltes Außen- und Innendienstteam steht Ihnen persönlich zur Seite.

Der PiLiPP - Ausstellungsservice

Bodenmuster • Verlegebeispiele • Mustertüren • Beratung

Unsere Türausstellung - Live erleben



Willkommen

In unserer über 400 m² großen Ausstellungsfläche mit zahlreichen Produkten und Neuheiten aus unserem PiLiPP HOME-Programm. Hier erleben Sie Böden, Türen, Wandverkleidungen, Vollholz, Dekorspan, Glas und vieles mehr live. Mehr als Fotos und Papier - fühlen Sie die Haptik der Oberflächen und sehen Sie Ihre Wunschdekore in Aktion.

Unsere Hausausstellung verschafft Ihnen in angenehmer Ambiente den perfekten Überblick zu unserem HOME-Programm.

Touchscreen

Ein Mittelpunkt unserer Ausstellung ist ein hochmoderner Touchscreen, der über 1 Million verschiedene Türenmöglichkeiten präsentiert. Durch diese innovative Technologie können Sie Ihre individuellen Anforderungen eingeben und eine Vielzahl von Designs, Materialien, Farben und Funktionen in Echtzeit erkunden. Ob Sie nach modernen, klassischen, rustikalen oder maßgefertigten Türen suchen - wir haben für jeden Stil und jedes Budget die passende Lösung.



Konfigurieren Sie Ihre Wunschtüre jetzt auch ganz einfach von Zuhause. [Türenkonfigurator // DieTÜR](#)

Unsere mobile Türenaussstellung - Innovation Pur

Wir verstehen, dass die Wahl der richtigen Türen für ein Bauprojekt von entscheidender Bedeutung ist. Daher haben wir diese mobile Ausstellung entwickelt, um Ihnen eine unvergleichliche Auswahl und Beratung zu bieten.

Egal, ob Sie ein großes Bauprojekt planen oder einfach nur Inspiration für Ihr nächstes Projekt suchen - unsere mobile Türenaussstellung bietet Ihnen alles, was Sie brauchen, um Ihre Visionen zu verwirklichen.

Kontaktieren Sie uns entdecken Sie die unendlichen Möglichkeiten der Türgestaltung für Ihre Projekte!

Mobilstand

Wir bieten Ihnen einen mobilen Stand mit echten Türmustern. So haben Sie die Möglichkeit, die Materialien und Oberflächenstruktur persönlich zu erleben und zu prüfen, wie sie sich in Ihren Bauprojekten integrieren lassen. Unsere erfahrenen Fachleute stehen Ihnen dabei zur Seite, um Ihre Fragen zu beantworten und Sie bei der Auswahl der perfekten Türen zu unterstützen.



Wir freuen uns auf
Ihren Besuch.

Vereinbaren Sie direkt Ihren persönlichen Beratungstermin:

Tel. +49 981 9501-130

Das kleine 1 x 1 der Türen (TB)

Beim Kauf einer Türe gibt es viele Dinge zu beachten, auf den folgenden Seiten möchten wir Ihnen deshalb einige Grundbegriffe aus der Türenwelt näherbringen.

Falls Sie tiefergehende Fragen zur Materie Türen haben, die mit dem Basiswissen aus dem 1 x 1 nicht beantwortet werden können, bietet Ihnen Ihr Fachberater eine umfassende und kompetente Beratung an.

Anschlagrichtung nach DIN

Ausschlaggebend für die DIN-Richtung ist der Raum in welchen sich die Türe öffnen soll - auf dieser Raumseite sind immer die Bänder der Türe zu sehen.

Befinden sich die Bänder links spricht man von einer Türe DIN Links (nach links öffnend bzw. Anschlag links). Sind die Bänder auf der rechten Seite sichtbar spricht man von einer Türe DIN Rechts.

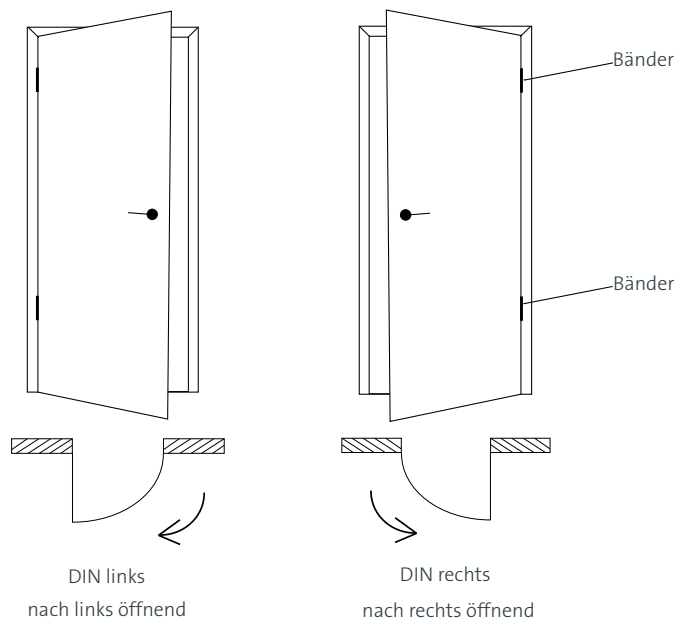

Türblatt Mittellagen und Aufbau

Röhrenspan

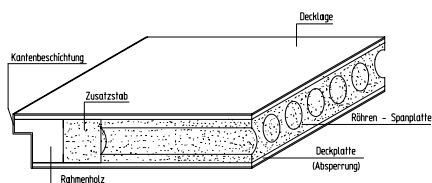

Vollspan

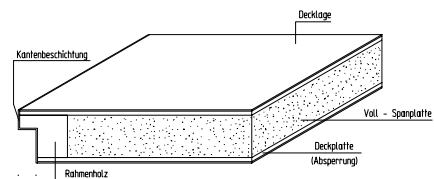

Röhrenspan -
unser Standard bei Lagerware

Falzausbildung

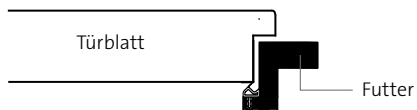

Türelement gefälzt einschlagend

Türblatt liegt auf dem Futter auf und überdeckt den Spalt zwischen Türblatt und Futter

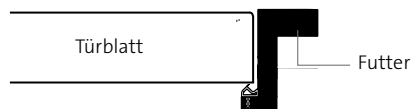

Türelement stumpf einschlagend

optische Einheit - Türblatt und Futter liegen auf gleicher Höhe

Türblattausführung



stumpf geschlossen



stumpf geöffnet

Türblatt Kantenausführung

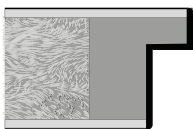

Türblatt
Premiumkante (PK2)

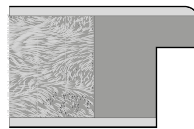

Türblatt
Kleine Rundkante (KR)

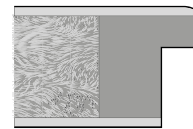

Türblatt
Rund-Postformingkante (RP)

Funktionstüren

Die als Funktionstüren lieferbaren Serien sind mit diesen Piktogrammen auf den Folgeseiten kenntlich gemacht. Mehr Informationen zu dem Thema Funktionstüren finden Sie auf [Seite 82](#) folgend.



Schallschutz – Schutz vor Lärm. Mit geeigneten Schallschutz-Elementen kann der Lärmpegel aus der Umgebung (z.B. Hausflur oder benachbarten Büroräumen) wirkungsvoll reduziert werden.



Einbruchschutz – Schutz vor Langfingern und unerwünschten Gästen. Geprüfte einbruchhemmende Elemente sorgen für mehr Sicherheit in Ihrem Zuhause.



Feuerschutz - Mehr Schutz im Brandfall. Mit bauaufsichtlichen zugelassenen Feuerschutz-Elementen werden Menschen im Ernstfall vor den Gefahren durch Feuer geschützt.



Rauchschutz – Schutz vor Rauchgasen und Schadstoffen. Bei Gebäudebränden entstehen i.d.R. Rauchgase. Rauchschutz-Elemente sorgen dafür, dass sich diese giftigen Gase (z.B. Kohlenmonoxid) nicht ungehindert ausbreiten können und Menschenleben gefährdet werden.



Barrierefreiheit – Räume ohne Erschwernis und ohne fremde Hilfe zugänglich und nutzbar machen. Einschränkungen minimieren und für Selbstbestimmung sorgen.



Nass- & Feuchtraum – Schutz bei extremer Belastung vor Verformung und ungewolltes Aufquellen von Türen, Schutz vor Korrosion an Beschlägen und Oberfläche.



Klimastabilität – Schutz bei sich veränderndem Raumklima. Alle Funktionstüren haben entsprechende Türblattkonstruktionen und halten den Veränderungen stand.

Das kleine 1 x 1 der Futter (FU)

Das Türfutter ist ein elementarer Bestandteil eines Türelements (Türblatt + Türfutter). Im Sprachgebrauch ist das Türfutter unter anderem auch als Türzarge oder Türrahmen bekannt. Das Futter verkleidet die Wandöffnung und trägt das Türblatt, welches die Räume voneinander trennt.

Bestandteile

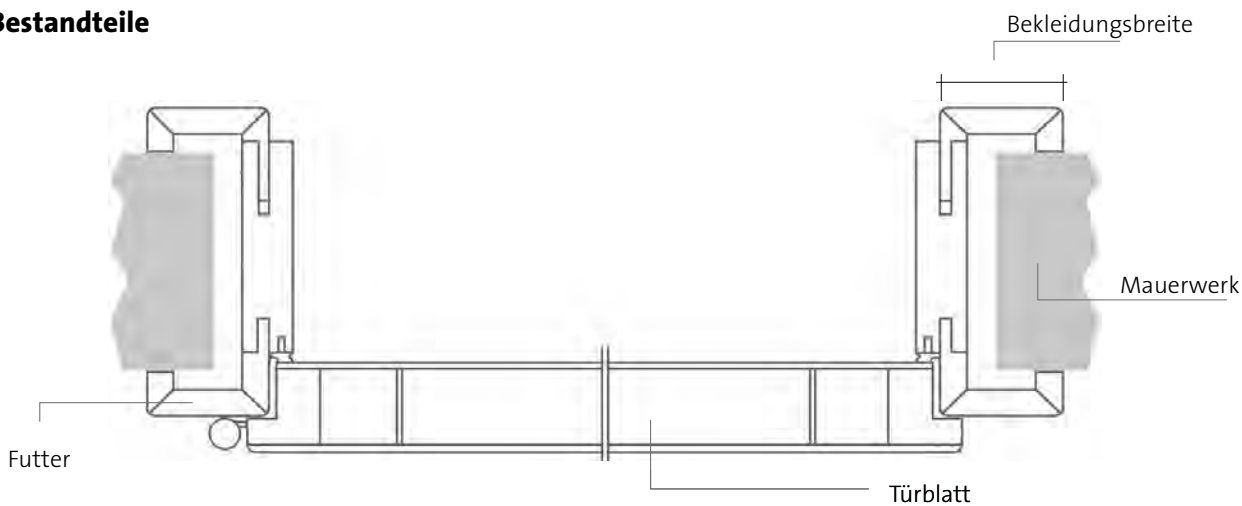

Futter-Ausführungen (FU)

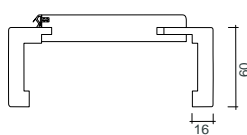

Futter Kleine Rundkante (KR),
Bekleidungsbreite 60 mm

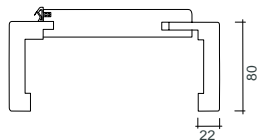

Futter Kleine Rundkante (KR),
Bekleidungsbreite 80 mm

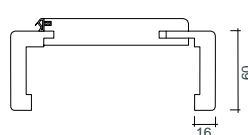

Futter Rundform (RF),
Bekleidungsbreite 60 mm

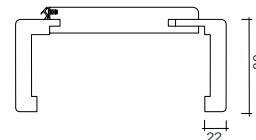

Futter Rundform (RF),
Bekleidungsbreite 80 mm

Blend- & Blockrahmen

BLE - Blendrahmen

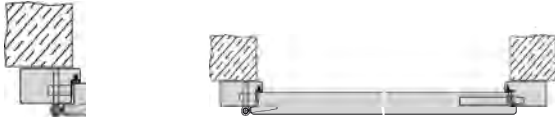

Rahmenquerschnitt
75 x 44 mm

Blendrahmen (auf der Wand)

BLO - Blockrahmen



Rahmenquerschnitt
65 x 75 mm

Blockrahmen (in der Wandöffnung)

Beim Blendrahmen erfolgt die Montage auf der Wand, während der Blockrahmen zwischen die Wandöffnung gesetzt wird.

Windfangelemente

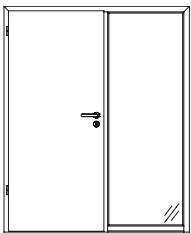

WF1

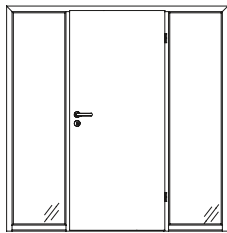

WF2

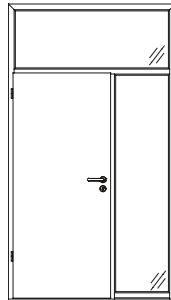

WF3

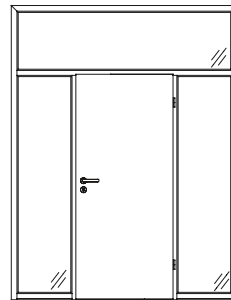

WF4

SÜHAC Windfangelemente erhalten Sie für eine Kombination mit Dreh- & Schiebetüren und in den Ausführungen als Futter oder Blockrahmen

Geschosshoch

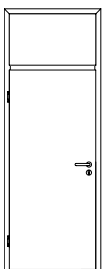

Geschosshoch
mit Oberblende

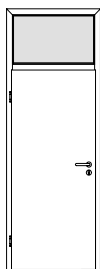

Geschosshoch
mit Oberlicht

Durch geschosshohe Elemente wirken Räume besonders großzügig und noch geräumiger. Als passende Variante können Sie zwischen einer Oberblende in der gleichen Oberfläche oder einem Oberlicht zur besseren Lichtdurchflutung wählen.



Premiumkante PK2



Einsatzgebiete

Erstklassige Kantentechnologie für zahlreiche Einsatzgebiete. Türen müssen im Alltag viel aushalten - egal ob in privaten Wohnbereichen oder in öffentlichen Gebäuden. Unsere Premiumkante ist die perfekte Antwort auf vielfältige Ansprüche und ist durch ihre Stoßfestigkeit und Langlebigkeit in zahlreichen Bereichen die richtige Wahl.



Wohnen



Mehrfamilienhaus



Büro



Schule



KITA



Hotel



Seniorenheim



Arztpraxis



Labor

Kantenfarben

Premiumkante als Designelement. Unsere Premiumkante hat nicht nur praktische Vorteile, sondern kann auch als wirkungsvolles Designelement in der Raumgestaltung überzeugen. Durch die Entwicklung vieler Kantenfarben kann zwischen einem einheitlichen Erscheinungsbild von CPL- & G-TEC®-Oberfläche und Kante gewählt oder bewusst mit Kontrasten gespielt werden. Besonders der eigenen Fantasie sind keine Grenzen gesetzt.



Premiumkante PK2 // Kantenfarben

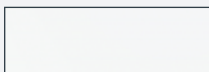

Weisslack 9016
(ähnlich RAL 9016)

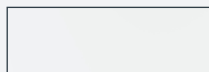

Weisslack 9010
(ähnlich RAL 9010)

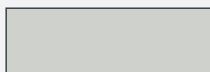

Silbergrau
(ähnlich RAL 7035)

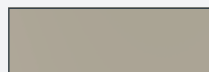

Seidengrau
(ähnlich RAL 7044)



Staubgrau
(ähnlich RAL 7037)

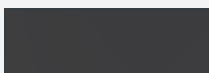

Graphitgrau
(ähnlich RAL 7024)

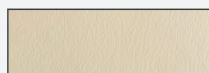

Hellbraun
(ähnlich RAL 1015)

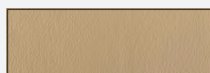

Mittelbraun
(ähnlich RAL 1001)

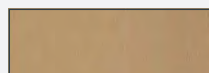

Eichebraun

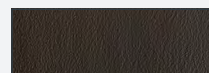

Dunkelbraun
(ähnlich RAL 8027)



Schwarz
(ähnlich RAL 9005)

Stärken der Premiumkante

Harte Alltagsbelastungen sind unseren Türen mit Premiumkante stoßegal: Denn die neuartige Funktionsbeschichtung mit Nullfugentechnik sorgt für einzigartige Stoßfestigkeit – und das ist nur einer von vielen Vorteilen:

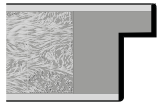

Türblatt

Premiumkante (PK2)

Dickkante (2 mm Radius)

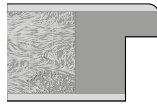

Türblatt

Standardkante



Klicken Sie hier:

[Mitten im Leben](#)

[Stoßegal: Premiumkante](#)



Klicken Sie hier:

[Die Premiumkante](#)

[im Test](#)



erhöhte Stoßfestigkeit

- > Deutlich höhere Stoßfestigkeit gegen ungewollte Alltagsbeschädigungen (Kantenstoßfestigkeit KSF-S nach RAL GZ 426/1-4)



hochwertige Optik

- > Formschönes Design durch umlaufend filigrane Rundkante



verbesserte Langlebigkeit

- > Extrem dichte Kantenschließung (Nullfugen-Technologie) – dadurch extrem widerstandsfähig gegen Verschmutzungen der Kantenfuge
- > Deutlich resistenter gegen mechanische Beschädigungen und widerstandsfähiger gegenüber Wasser und aggressiven Reinigungsmitteln
- > Hohe UV-Beständigkeit, Lichtechtheit und geringe Vergilbungsgefahr (Stufe 6-8 nach Wollskala)
- > Lichtechtheit in Anlehnung an EN ISO 4892-1 (Bewertung nach Blaumaßstab EN ISO 105-B02)



erhöhte Feuchtebeständigkeit

- > Optimierte Feuchtigkeitsbeständigkeit, Klasse FNB-NR nach RAL GZ 426/1-5
- > Deutlich resistenter gegenüber Wasser und Wasserdampf
- > Gute Beständigkeit gegen verschiedene aggressive Flüssigkeiten in Anforderungs-Tabelle RAL-GZ 426/5 Punkt 5-3.3



reinigungsfreundlich & labortauglich

- > Sehr geringe Schmutzanfälligkeit durch Nullfugen-Technologie
- > Optimale Hygiene und Reinigungsfähigkeit
- > Einfaches und schnelles Reinigen mit haushaltsüblichen Reinigungsmitteln möglich
- > Rückstandsloses Entfernen auch schwerer Verschmutzungen durch versiegelte Kante möglich
- > Maximale Beständigkeit gegen Chemikalien und aggressiven Löse- und Reinigungsmitteln



verringerte Verletzungsgefahr

- > Nicht scharfkantig durch kleinen umlaufenden Radius an Türblattkante (KITA-Kante)
- > Sicherheitsradien der Türblattkanten analog Büromöbelindustrie DIN EN 527-2

CPL Rund- & Premiumkanten

CPL (Continuous Pressure Laminate) ist eine Beschichtung, die aus einem Dekorträger und Melaminharz besteht. Eine Oberfläche für alle Fälle. Robust, strapazierfähig und pflegeleicht. Mit einer großen Auswahl an Oberflächen-Designs findet hier jeder die passende Tür.



Hitzebeständig



Stoßfest



Pflegeleicht



Abrieb- und kratzfest



Beständig gegen
Zigaretten-
glut



Weitgehend reinigungs-
mittelresistent

Kleine Rundkante (KR) // Premiumkante (PK2)

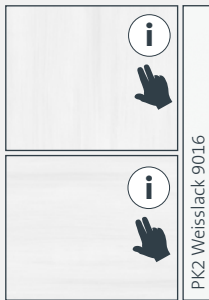

CPL Touch Pearlline
DA/DQ



CPL Touch Whiteline
DA/DQ

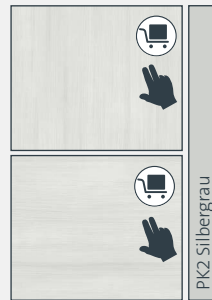

CPL Touch Greyline
DA/DQ

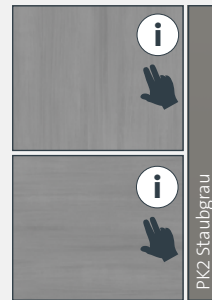

CPL Touch Silvaline
DA/DQ



CPL Touch Darkline
DA/DQ

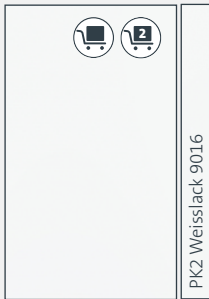

CPL Weisslack 9016



CPL Silbergrau

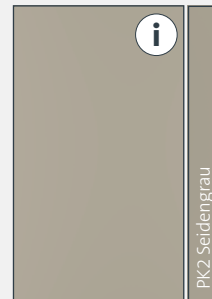

CPL Seidengrau

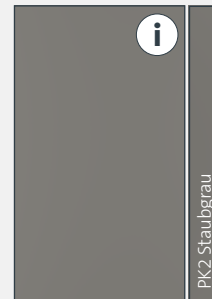

CPL Staubgrau



CPL Graphitgrau



CPL Touch Wildeiche
DA/DQ

Die passende Futterausführung und deren Lagerkennzeichnung für jede Oberfläche finden Sie auf den Elementübersichtsseiten ab [Seite 14](#).



Touch-Oberflächen - Widerstandsfähige, pflegeleichte und farbbeständige Oberflächen mit authentischer Holzstruktur und täuschend echter Furnier-Optik. So fühlt sich Holz an!



Diese Oberfläche ist in **DIN-Höhe 1985 mm** kurzfristig lieferbar. (Premiumkante PK2 nur in CPL Weisslack 9016 kurzfristig lieferbar.)

Verbesserte Lieferzeiten bei Nicht-Lagerware!

Alle Standard-Türen & Türfutter in DIN-Abmessungen per Fixbestellung innerhalb von 4-6 Wochen lieferbar.



Diese Oberfläche ist in **DIN-Höhe 2110 mm** kurzfristig lieferbar. (ausgenommen Premiumkante PK2)

Strukturverlauf in DA/DQ // Klassische oder moderne Optik

DA – Klassische und zeitlose Anmutung mit durchgehend aufrechtem Strukturverlauf.

DQ – Moderne und individuelle Optik mit durchgehend quer verlaufendem Strukturbild.

Rund-Postforming (RP) // Premiumkante (PK2)



CPL Touch Eiche Altholz
DA/DQ



CPL Touch Eiche astig
DA/DQ



CPL Touch Oak Nature
DA/DQ



CPL Touch Oak Creme
DA/DQ



CPL Touch Oak White
DA/DQ



CPL Touch Eiche
DA/DQ

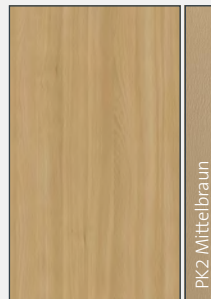

CPL Buche Pur



CPL Eiche

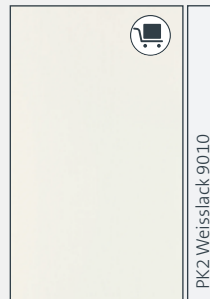

CPL Esche weiss

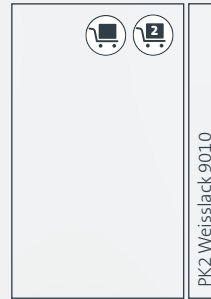

CPL Weisslack 9010



Diese Oberfläche ist nur noch **bis zum 30.09.2026** bestellbar.



TB & Schiebetür

CPL Touch Wildeiche DQ, Premiumkante PK2 Schwarz, Beschlag CUBO Graphitschwarz
Schiebetürbeschlag SLIM & Anschlagkasten Schwarz, Stangengriff eckig Schwarz

Türblatt



Kleine Rundkante KR

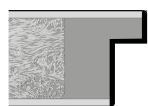

Premiumkante PK2

Futter

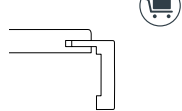

FU-KR, 60 mm



FU-KR, 80 mm

Unsere schwarze Premiumkante PK2

Setzt die Oberfläche CPL Touch
Wildeiche perfekt in Szene!





TB
CPL Touch Wildeiche DA
Beschlag Mara Samtschwarz ohne Schlüsselbohrung



TB
CPL Touch Wildeiche DQ
Beschlag Ella Samtschwarz

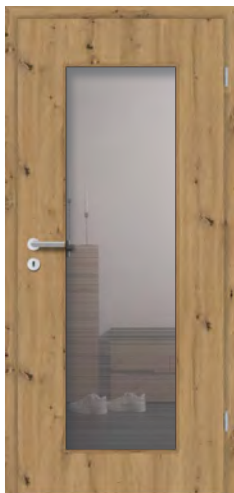

TB-LA1
CPL Touch Wildeiche DA
Glas Mataro White Edition
Beschlag Tessa Edelstahl matt



TB-LA2 mittig
CPL Touch Wildeiche DQ
Glas Nelly (schwarz)
White Edition
Glasleisten G-TEC® Schwarz matt
Beschlag Ella Samtschwarz
ohne Schlüsselbohrung

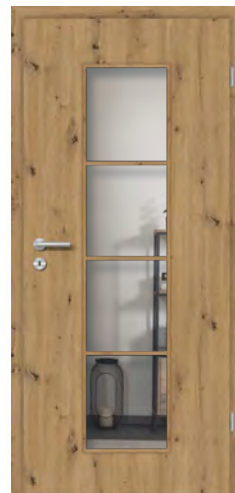

TB-LA3 mittig + SP30
CPL Touch Wildeiche DA
Glas Klar White Edition
Beschlag Tessa Edelstahl matt

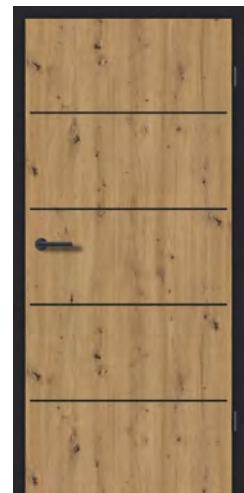

RY-551
CPL Touch Wildeiche DA
Lisene Schwarz matt
FU G-TEC® Schwarz matt 9005
Beschlag Mara Samtschwarz
ohne Schlüsselbohrung

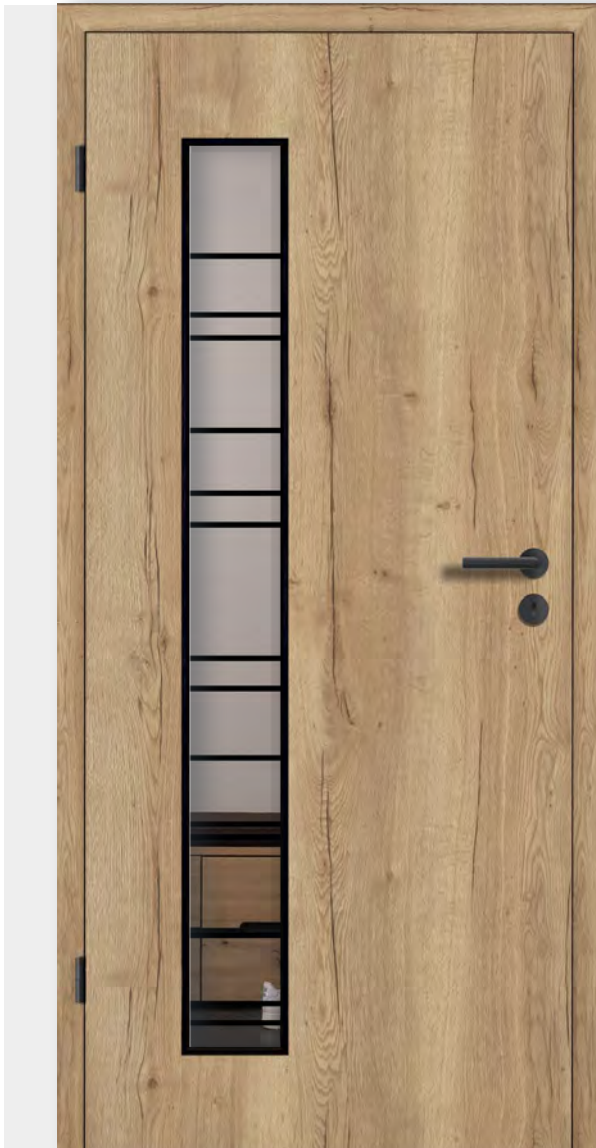

CPL Touch Eiche Altholz

Eiche im modernen Antik-Look. Unsere Oberfläche CPL Touch Eiche Altholz begeistert mit authentischer Holzstruktur in trendigem Antik-Look, die von echtem Altholz kaum zu unterscheiden ist. CPL Touch Eiche Altholz ist mit aufrecht (DA) und quer (DQ) verlaufendem Furnierbild erhältlich.

TB-LA2 bandseitig

CPL Touch Eiche Altholz DA, Premiumkante PK2 Schwarz, Glas Abby Industrial Edition, Glasleisten G-TEC® Schwarz matt, Beschlag Mara Samtschwarz



TB-LA3 mittig

CPL Touch Eiche Altholz DQ
Glas Nelly Diamond Edition
Beschlag Tessa Edelstahl matt



TB-LA1 + SP30

CPL Touch Eiche Altholz DA
Glas Klar White Edition
Beschlag Tessa Edelstahl matt



TB stumpf

CPL Touch Eiche Altholz DQ
Beschlag QUATTRA INLAY
Graphitschwarz smart2lock
ohne Schlüsselbohrung

Türblatt

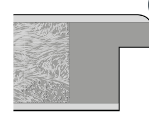

Rund-Postforming RP

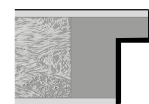

Premiumkante PK2

Futter

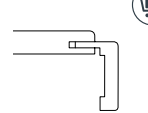

FU-RF, 60 mm

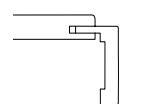

FU-KR, 80 mm



TB & Schiebetür

CPL Touch Eiche Altholz DQ, Beschlag Mira Antikschwarz, Band Zierkopf Antikschwarz, Schiebetürbeschlag BARN Samtschwarz, Stangengriff Robusto Antikschwarz



BARN-Beschlag. Der PiLiPP Schiebetürbeschlag BARN belebt mit der Optik alter Scheunentore das Wohnraumdesign. Der rustikale Beschlag mit zwei sichtbaren Laufrollen ist ein echter Blickfang und kommt vor allem in Kombination mit Türen in Holzoptik zur Geltung. Für ein stimmiges Gesamtbild sorgen unsere schwarzen Antik-Beschläge und Bänder für Drehtüren.



TB & Schiebetür

CPL Touch Eiche astig DQ, Beschlag QUATTRA INLAY Graphitschwarz, Schiebetürbeschlag EASY Samtschwarz, Griffmuschel eckig Schwarz

CPL Touch Eiche astig

Die CPL-Oberfläche Touch Eiche astig begeistert mit ihrer lebendigen und natürlichen Ausstrahlung und einer Oberfläche, die sich wie Echtholz anfühlt. Der Furnierverlauf ist wahlweise aufrecht (DA) oder quer (DQ) möglich.

Türblatt

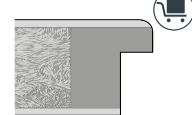

Rund-Postforming RP

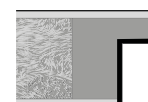

Premiumkante PK2

Futter

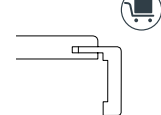

FU-RF, 60 mm



TB
CPL Touch Eiche astig DA
Beschlag TRI 134 Edelstahl matt,
smart2lock, ohne Schlüssellochbohrung



TB-LA2 schlosseitig
CPL Touch Eiche astig DQ
Glas Hailey Diamond Edition
Beschlag Tessa Edelstahl matt



TB-DIN-LA
CPL Touch Eiche astig DA,
Glas Uadi
Beschlag Tessa Edelstahl matt

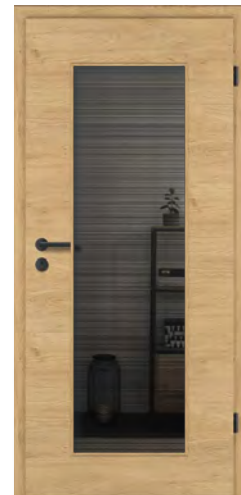

TB-LA1
CPL Touch Eiche astig DQ,
Glas Nelly (schwarz) White Edition
Beschlag Ella Samtschwarz



TB
CPL Touch Pearline DQ
Beschlag Ella Samtschwarz



TB
CPL Touch Pearline DA
Beschlag Tessa Edelstahl matt



TB-LA1 + SP0
CPL Touch Pearline DQ
Glas Ruby Diamond Edition
Beschlag Tessa Edelstahl matt



TB-LA2 mittig
CPL Touch Pearline DA
Glas Sky (transluzent schwarz)
White Edition
Beschlag Tessa Edelstahl matt



TB-LA3 mittig
CPL Touch Pearline DQ
Glas Lilly Diamond Edition
Beschlag Tessa Edelstahl matt



i Diese Oberfläche ist nur noch **bis zum 30.09.2026** bestellbar.



Design bis ins Detail

Schwarze Bänder, Schlösser und Schließbleche setzen unsere Türen stilvoll in Szene und sorgen für ein durchgängig modernes Design bis ins kleinste Detail.

Türblatt

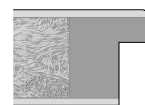

Kleine Rundkante KR

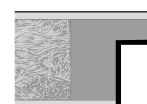

Premiumkante PK2

Futter

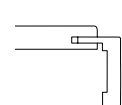

FU-KR, 60 mm

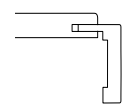

FU-KR, 80 mm



TB
CPL Touch Whiteline DA
Beslag Tessa Edelstahl matt



RY-510-LA5
CPL Touch Whiteline DA
Glas Petali
Beslag Tessa Edelstahl matt



RY-510-LA4
CPL Touch Whiteline DQ
Glas Float satiniert
Beslag Tessa Edelstahl matt

Türblatt

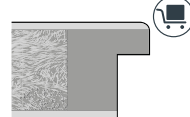

Kleine Rundkante KR

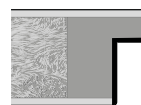

Premiumkante PK2

Futter

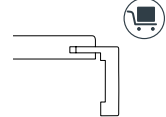

FU-KR, 60 mm



FU-KR, 80 mm



TB-LA1
 CPL Touch Greyline DQ
 Glas Rosy White Edition
 Beschlag Tessa Edelstahl matt



Alle Türen in CPL und G-TEC® sind auch als Schrägelement, Abseiten oder Durchreiche möglich.



TB
 CPL Touch Greyline DQ
 Beschlag Tessa Edelstahl matt



TB-LA3 mittig + SP30
 CPL Touch Greyline DA
 Glas Sky (transluzent schwarz)
 White Edition
 Beschlag Tessa Edelstahl matt



i Diese Oberfläche ist nur noch **bis zum 30.09.2026** bestellbar.



Mehr Vielfalt und Gestaltungsmöglichkeiten finden Sie in unserem digitalen [Türenkonfigurator // DieTÜR](#)

Türblatt

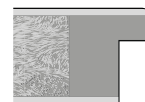

Kleine Rundkante KR

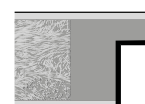

Premiumkante PK2

Futter

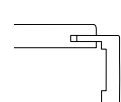

FU-KR, 60 mm

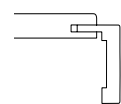

FU-KR, 80 mm



TB
CPL Touch Silvaline DA
Beschlag Mara Samtschwarz



TB
CPL Touch Silvaline DQ
Beschlag Mara Samtschwarz, ohne Schlüssellochbohrung



RY-531
CPL Touch Silvaline DQ
Premiumkante PK2 Schwarz
Lisene Schwarz matt
Beschlag Mara Samtschwarz
ohne Schlüssellochbohrung



TB-LA1
CPL Touch Silvaline DQ
Glas Ruby Diamond Edition
Beschlag Tessa Edelstahl matt



TB-LA2 mittig
CPL Touch Silvaline DA
Glas Stripes DA
Beschlag Tessa Edelstahl matt



TB-LA3 mittig
CPL Touch Silvaline DQ
Glas Mary White Edition
Beschlag Tessa Edelstahl matt



TB
CPL Touch Darkline DQ
Beschlag Mara EasyLock Samtschwarz, ohne Schlüssellochbohrung



TB
CPL Touch Darkline DA
Beschlag Tessa Edelstahl matt

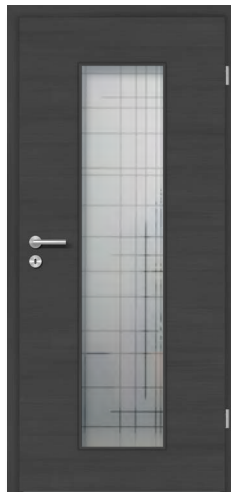

TB-LA3 mittig
CPL Touch Darkline DQ
Glas Miley White Edition
Beschlag Tessa Edelstahl matt



TB-LA1
CPL Touch Darkline DQ
Glas Nelly (schwarz) White Edition
Beschlag LUCIA PIATTA S
Graphitschwarz



Detail Glas Strato

Schiebetür & TB-LA2 mittig 2-flg.
CPL Touch Darkline DA, Schiebetürbeschlag SLIM Schwarz, Stangengriff Schwarz, Glas Strato, Beschlag Mara Samtschwarz



Design bis ins Detail

Schwarze Bänder, Schlösser und Schließbleche setzen unsere Türen stilvoll in Szene und sorgen für ein durchgängig modernes Design bis ins kleinste Detail.

Türblatt

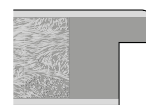

Kleine Rundkante KR

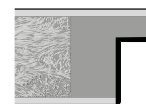

Premiumkante PK2

Futter

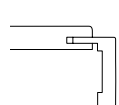

FU-KR, 60 mm

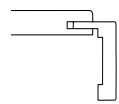

FU-KR, 80 mm



TB-DIN-LA + SP4
CPL Weisslack 9016
Glas Float klar
Beschlag Tessa Edelstahl matt

RY-532
CPL Weisslack 9016
Lisene Edelstahl-Optik
Beschlag LUCIA PIATTA S, Edelstahl matt, smart2lock
ohne Schlüssellochbohrung



TB
CPL Weisslack 9016
Beschlag Ella Samtschwarz



TB-LA3 schlosseitig
CPL Weisslack 9016
Glas Ivy Basic Edition
Beschlag Tessa Edelstahl matt



TB-LA2 mittig
CPL Weisslack 9016
Glas Petali
Beschlag Tessa Edelstahl matt



TB-LA1
CPL Weisslack 9016
Glas Chrissy White Edition
Beschlag Tessa Edelstahl matt



Schiebetür & TB

Ganzglasschiebetür Weissglas klar, Schiebetürbeschlag SLIM Edelstahl optik, Flachgriff lang Edelstahlfarben, CPL Weisslack 9016, Beschlag QUATTRA INLAY Samtgrau



CPL Weisslack 9016

Die Oberfläche CPL Weisslack 9016 erhalten Sie in Höhe 1985 sowie 2110 mm kurzfristig von unserem Lager.

Türblatt

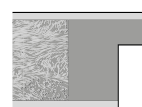

Kleine Rundkante KR

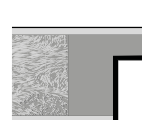

Premiumkante PK2

Futter

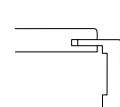

FU-KR, 60 mm

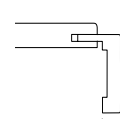

FU-KR, 80 mm



TB-LA1 & Schiebetür

CPL Weisslack 9010, Glas Ligno, Beschlag Raya Edelstahl matt, Schiebetürbeschlag SLIM Edelstahloptik, Stangengriff eckig

Türblatt

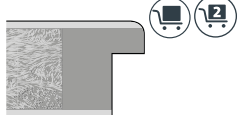

Rund-Postforming RP

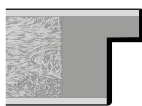

Premiumkante PK2

Futter

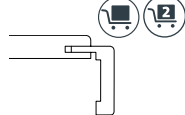

FU-RF, 60 mm

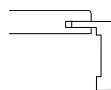

FU-KR, 60 mm

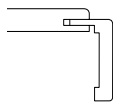

FU-RF, 80 mm



TB-LA3 mittig + SP30

CPL Weisslack 9010
Glas Satinato White Edition
Beschlag Tessa Edelstahl matt

TB

CPL Weisslack 9010
Beschlag LUCIA PROF eckig Graphitschwarz
ohne Schlüssellochbohrung



RY-533

CPL Weisslack 9010
Lisene Edelstahl-Optik
Beschlag Tessa Edelstahl matt



TB-LA1

CPL Weisslack 9010
Glas Miley White Edition
Beschlag Tessa Edelstahl matt



RY-551

CPL Weisslack 9010
FU G-TEC® Schwarz matt 9005
Lisene Schwarz matt
Beschlag Layla Samtschwarz
ohne Schlüssellochbohrung



TB-LA1

CPL Graphitgrau, Glas Carly Industrial Edition,
Glasleisten G-TEC® Schwarz matt, Beschlag Mara Samtschwarz



TB
CPL Graphitgrau
Beschlag Tessa Edelstahl matt



TB-LA3 schlosseitig
CPL Graphitgrau
Glas Chrissy White Edition
Beschlag Tessa Edelstahl matt

Türblatt

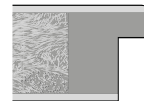

Kleine Rundkante KR

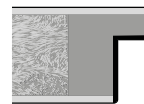

Premiumkante PK2

Futter

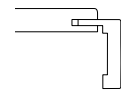

FU-KR, 60 mm



Die modernen Grautöne

Unsere zeitgemäßen Grautöne ersetzen das altbekannte „Mausgrau“ und sorgen so für einen frischen Wind im Bereich der CPL-Oberflächen. Grautöne lassen sich perfekt mit verschiedensten Einrichtungsstilen kombinieren und sind deshalb aus gutem Grund sehr gefragt.



TB
CPL Staubgrau
Beschlag Tessa Edelstahl matt

Design bis ins Detail

Schwarze Bänder, Schlösser und Schließbleche setzen unsere Türen stilvoll in Szene und sorgen für ein durchgängig modernes Design bis ins kleinste Detail.



Diese Oberfläche ist nur noch **bis zum 30.09.2026** bestellbar.



RY-554
CPL Staubgrau
Lisene Schwarz matt
Beschlag TRI 134
Graphitschwarz smart2lock
ohne Schlüssellochbohrung



TB-LA2 mittig
CPL Staubgrau
Glas Rosy White Edition
Beschlag Tessa Edelstahl matt



TB-LA3 bandseitig + SP30
CPL Staubgrau
Glas Petali
Beschlag TRI 134 Edelstahl matt



TB
CPL Seidengrau
Beschlag Tessa Edelstahl matt

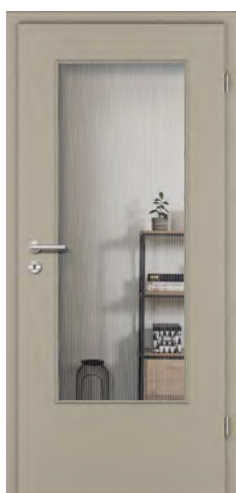
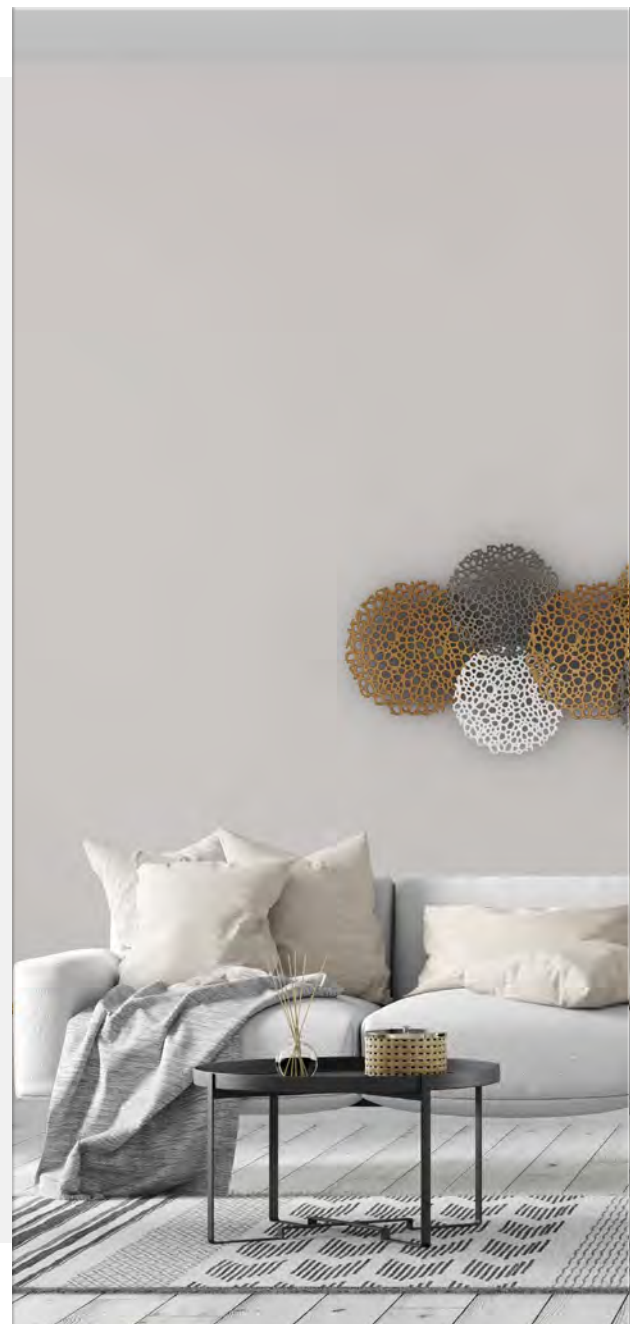

TB-DIN-LA
CPL Seidengrau
Glas Wood 1 DA
Beschlag Tessa Edelstahl matt

i Diese Oberfläche ist nur noch
bis zum 30.09.2026 bestellbar.

Türblatt

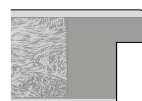

Kleine Rundkante KR

Futter



FU-KR, 60 mm

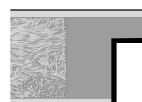

Premiumkante PK2



TB
CPL Silbergrau
Beschlag Tessa Edelstahl matt



Mehr Vielfalt und Gestaltungsmöglichkeiten finden Sie in unserem digitalen [Türenkonfigurator // DieTÜR](#)



TB-LA2 bandseitig
CPL Silbergrau
Glas Rosy White Edition
Beschlag Tessa Edelstahl matt



TB-LA2 mittig + SP20 stumpf
CPL Silbergrau
Glas Satinato White Edition
Beschlag R8 ONE
Graphitschwarz smart2lock
ohne Schlüssellochbohrung

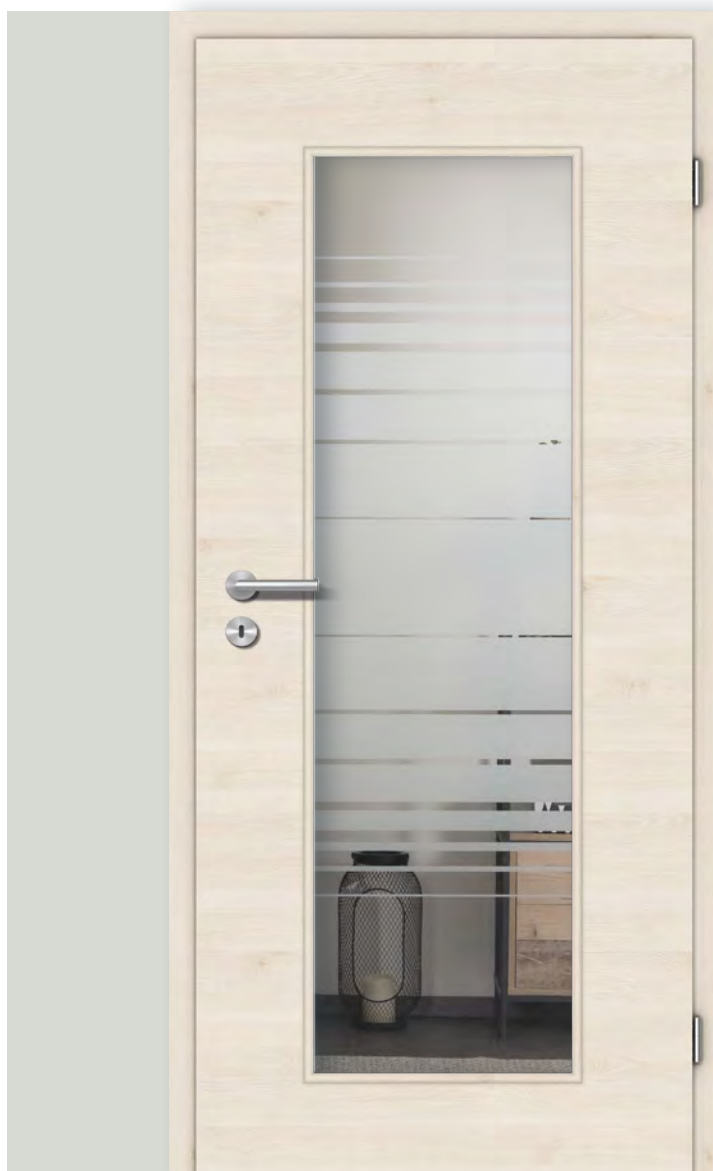

TB-LA1
CPL Touch Oak White DQ
Glas Chrissy White Edition
Beschlag Tessa Edelstahl matt



TB
CPL Touch Oak White DQ
Beschlag Tessa Edelstahl matt

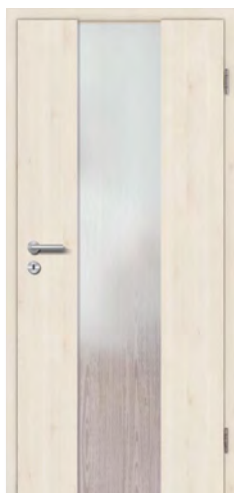

RY-510-LA5
CPL Touch Oak White DA
Glas Ligno
Beschlag Tessa Edelstahl matt



TB-LA2 schlosseitig
CPL Touch Oak Creme DQ
Glas Mary White Edition
Beschlag Tessa Edelstahl matt



TB
CPL Touch Oak Creme DA
Beschlag Tessa Edelstahl matt



TB
CPL Touch Oak Nature DA
Beschlag Tessa Edelstahl matt



RY-551-LA2 mittig
CPL Touch Oak Nature DQ
Glas Uadi
Lisene Schwarz matt
Beschlag Ella Samtschwarz

Türblatt

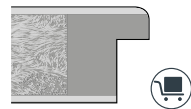

Rund-Postforming RP

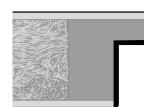

Premiumkante PK2

Futter

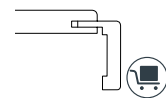

FU-RF, 60 mm

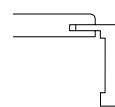

FU-RF, 80 mm

CPL Touch Oak Creme ist nur noch **bis 30.09.2026** bestellbar.



TB mit Oberlicht

CPL Touch Eiche DQ
Glas Float klar
Beschlag Tessa Edelstahl matt

TB mit Oberblende

CPL Touch Eiche DA
Beschlag Tessa Edelstahl matt



TB-LA3 mittig

CPL Touch Eiche DA
Glas Window
Beschlag Tessa Edelstahl matt



RY-551

CPL Touch Eiche DQ
Lisene Schwarz matt
Beschlag Ella Samtschwarz



Diese Oberfläche ist nur noch
bis zum 30.09.2026 bestellbar.

Hoch hinaus

Durch geschosshohe Elemente wirken Räume besonders großzügig und noch geräumiger. Als passende Variante können Sie zwischen einer Oberblende in der gleichen Oberfläche oder einem Oberlicht zur besseren Lichtdurchflutung wählen.



TB-LA2 bandseitig

CPL Buche Pur
 Glas Wood 1 DA
 Glasleisten G-TEC® Schwarz matt
 Beschlag Mara Samtschwarz

Türblatt

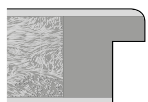

Rund-Postforming RP

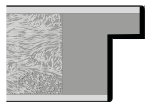

Premiumkante PK2

Futter

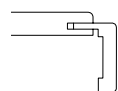

FU-RF, 60 mm



TB-LA3 mittig

CPL Buche Pur
 Glas Mary White Edition
 Beschlag Tessa Edelstahl matt



TB

CPL Buche Pur
 Beschlag Tessa Edelstahl matt



CPL Esche weiss

Unsere CPL Esche weiss beeindruckt durch die elegante Kombination aus schlichtem weiss und edler Esche-Struktur.



Esche-Struktur



Mehr Vielfalt und Gestaltungsmöglichkeiten finden Sie in unserem digitalen [Türenkonfigurator // DieTÜR](#)

TB
CPL Esche Weiss
Beschlag Tessa Edelstahl matt



TB-LA2 schlossseitig + SP30
CPL Esche Weiss
Glas Satinato White Edition
Beschlag Tessa Edelstahl matt

Türblatt

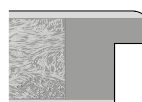

Rund-Postforming RP

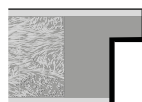

Premiumkante PK2

Futter

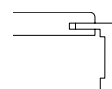

FU-RF, 60 mm



TB
CPL Eiche
Beschlag Tessa
Edelstahl matt

Eiche mit natürlichem Charakter

Die in den vergangenen Jahren wiederentdeckte Eiche überzeugt mit ihrem einzigartigen und ursprünglichen Charakter und einer natürlichen Wertigkeit. An Oberflächen in Eiche-Optik führt im Wohnraumdesign kaum mehr ein Weg vorbei.

G-TEC® softmatt und innovativ



TB
G-TEC® LiveSimple matt CN08
Beschlag Mara Samtschwarz
ohne Schlüssellochbohrung

Unsere attraktive Modellreihe G-TEC® (GENIUS TECHNOLOGIE) weist eine qualitativ hochwertige Oberfläche auf, die eine hochmatt Farbgebung gewährleistet. Diese mittels Elektronenstrahl gehärtete Oberfläche vereint die supermatt Farbgebung und angenehme Haptik mit praktischen Anti-Fingerprint-Eigenschaften.



Anti-Fingerprint



Weniger kratzempfindlich
≥ 1,5 N nach Erichsen



Auch mit Premiumkante
PK2 lieferbar



MATT Hochmatt
Trend-Oberfläche



Verbesserte
Oberflächenruhe

Kleine Rundkante (KR) // Premiumkante (PK2)

G-TEC® // Oberflächen



Weiss matt 9016



LiveSimple matt CN08

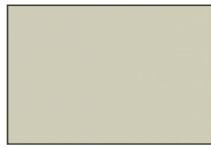

FeelJade matt CN05

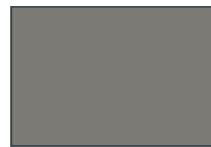

Staubgrau matt 7037



Anthrazitgrau matt 7016



Schwarz matt 9005



Diese Oberfläche ist in **DIN-Höhe 1985 mm** kurzfristig lieferbar.



Nur das Futter ist ab Lager erhältlich.

Hinweis: Die passenden Premiumkante PK2 Kantenfarben finden Sie auf der [Seite 10](#).

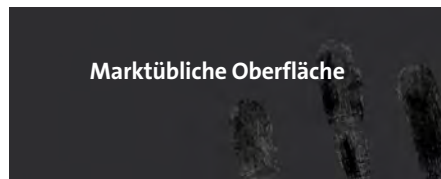

COLORNETWORK®

G-TEC® Türen - Perfekt abgestimmt mit dem COLORNETWORK®.

Mit unseren neuen G-TEC® Türen setzen wir auf nachhaltiges Design und zukunftsweisende Farbkonzepte. Durch die Verwendung von ausgewählten Farbtönen des COLORNETWORK® profitieren wir von innovativen Farbtrends und nachhaltigen Gestaltungslösungen - für eine moderne, bewusste und stilvolle Innenarchitektur.

Für unsere neue G-TEC® Serie haben wir zwei besondere Farben aus dem COLORNETWORK® integriert:



LiveSimple matt CN08 - ein zeitloser, ruhiger Farbtone, der Leichtigkeit und Klarheit vermittelt.



FeelJade matt CN05 - ein edles, natürlich wirkendes Grün, das Tiefe und Harmonie schafft.

Diese Farbwelten ermöglichen eine perfekte Abstimmung von Türen, Möbeln und Wandfarben - für ein ganzheitliches Raumkonzept aus einem Guss. COLORNETWORK® unterstützt dabei nicht nur ästhetische Konsistenz, sondern auch die nachhaltige Ausrichtung von Produkten.

Durch die Integration der Sustained Colors aus dem COLORNETWORK® setzen wir ein Zeichen für Qualität, Verantwortung und stilvolles Design.

Gestalten Sie mit G-TEC® Türen Innenräume, die nicht nur überzeugen, sondern inspirieren.



TB mit Oberblende

G-TEC® Weiss matt 9016, Beschlag CUBO Graphitschwarz ohne Schlüssellochbohrung

Türblatt

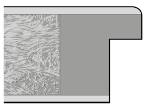

Kleine Rundkante KR

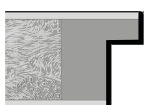

Premiumkante PK2

Futter

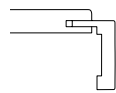

FU-KR, 60 mm

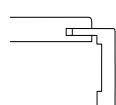

FU-KR, 80 mm



Die Türen und Futter der Oberfläche G-TEC® LiveSimple matt CN08 sowie die Futter G-TEC® Schwarz matt 9005 sind kurzfristig ab Lager erhältlich.



Erfahren Sie mehr über das [COLORNETWORK®](#).

Nachhaltigkeit trifft Design.

Basierend auf den nachhaltigen Sustained Colors des COLORNETWORK® bieten G-TEC® Türen eine zukunftsorientierte Farbgebung für stilvolle Raumkonzepte.



TB
G-TEC® Weiss matt 9016, Premiumkante PK2 Schwarz,
Beschlag Mara Samtschwarz ohne Schlüssellochbohrung



TB
G-TEC® LiveSimple matt CN08
Beschlag LUCIA PIATTA S Graphitschwarz smart2lock
ohne Schlüssellochbohrung



TB-LA1 + SP30
G-TEC® Weiss matt 9016
Glas Wood 2 DQ
Beschlag Zola Samtschwarz
ohne Schlüssellochbohrung

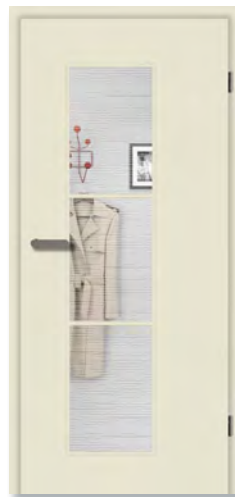

TB-LA3 schlosseitig + SP20
G-TEC® LiveSimple matt CN08
Glas Wood 1 DQ
Beschlag AVUS ONE
Kaschmirgrau smart2lock
ohne Schlüssellochbohrung

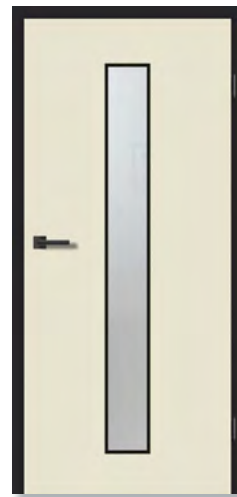

TB-LA2 mittig
G-TEC® LiveSimple matt CN08
Glas Float satiniert
Glasleisten G-TEC® Schwarz matt
FU G-TEC® Schwarz matt 9005
Beschlag LUCIA PIATTA S QUATTRO
Graphitschwarz smart2lock
ohne Schlüssellochbohrung



TB
G-TEC® FeelJade matt CN05
Beschlag R8 ONE Graphitschwarz smart2lock
ohne Schlüssellochbohrung



TB
G-TEC® Staubgrau matt 7037
Beschlag Ella Samtschwarz



TB-LA2 bandseitig stumpf
G-TEC® FeelJade matt CN05
Glas Float klar
Beschlag LUCIA PIATTA S
Graphitschwarz smart2lock
ohne Schlüssellochbohrung



TB-LA1
G-TEC® FeelJade matt CN05
Glas Wood 1 DQ
Beschlag Mara Samtschwarz
ohne Schlüssellochbohrung



TB-LA2 mittig + SP20 stumpf
G-TEC® Staubgrau matt 7037
Glas Float satiniert
Beschlag Julia Edelstahl matt
ohne Schlüssellochbohrung



TB

G-TEC® Staubgrau matt 7037, Beschlag NOVO Graphitschwarz

Türblatt

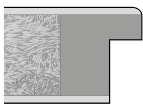

Kleine Rundkante KR

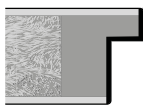

Premiumkante PK2

Futter

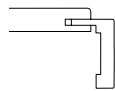

FU-KR, 60 mm

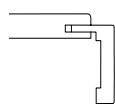

FU-KR, 80 mm



Die Türen und Futter der Oberfläche G-TEC® LiveSimple matt CN08 sowie die Futter G-TEC® Schwarz matt 9005 sind kurzfristig ab Lager erhältlich.



Mehr Vielfalt und Gestaltungsmöglichkeiten finden Sie in unserem digitalen [Türenkonfigurator // DieTÜR.](#)



Schiebetür & TB-LA2 mittig

G-TEC® Schwarz matt 9005, Glas Panno, Beschlag CUBO Graphitschwarz, ohne Schlüssellochbohrung, Schiebetürbeschlag SLIM & Anschlagkasten Schwarz, Stangengriff eckig Schwarz

Türblatt

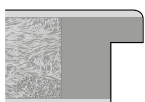

Kleine Rundkante KR

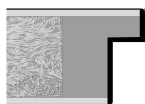

Premiumkante PK2

Futter

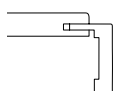

FU-KR, 60 mm

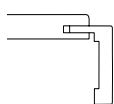

FU-KR, 80 mm



Die Türen und Futter der Oberfläche G-TEC® LiveSimple matt CN08 sowie die Futter G-TEC® Schwarz matt 9005 sind kurzfristig ab Lager erhältlich.



TB
G-TEC® Anthrazitgrau matt 7016
Beschlag Tessa Edelstahl matt



TB
G-TEC® Schwarz matt 9005
Beschlag Tessa Edelstahl matt



TB-LA2 bandseitig + SP20
G-TEC® Anthrazitgrau matt 7016, Glas Ligno
Beschlag AVUS ONE
Samtgrau smart2lock
ohne Schlüssellochbohrung



TB-LA3 mittig
G-TEC® Anthrazitgrau matt 7016, Glas Stripes DQ
Beschlag Mara Samtschwarz
ohne Schlüssellochbohrung



TB-LA1
G-TEC® Schwarz matt 9005
Glas Petali
Beschlag NOVO
Edelstahl matt smart2lock
ohne Schlüssellochbohrung

BLACKLINE

samtmatte Eleganz

Mit der BLACKLINE Serie präsentieren wir Ihnen ein Türdesign der nächsten Generation: präzise Fräsungen treffen auf supermatte G-TEC® Oberflächen und schaffen eine markante, elegante Optik. Die Kombination aus innovativer Technik und stilvoller Gestaltung macht BLACKLINE zum Highlight in jedem Raum.

G-TEC® // Oberflächen

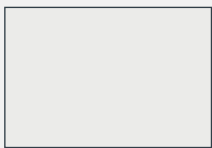

Weiss matt 9016

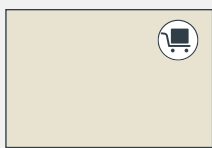

LiveSimple matt CN08

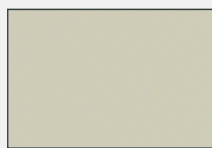

FeelJade matt CN05

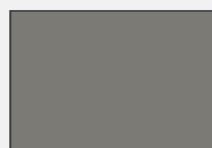

Staubgrau matt 7037



Die Modelle **BL2-NF** und **BL6-SF** sind in der Oberfläche G-TEC® LiveSimple matt CN08 kurzfristig ab Lager erhältlich. Futter sind in den Oberflächen G-TEC® LiveSimple matt CN08 sowie in G-TEC® Schwarz matt 9005 kurzfristig lieferbar.

BLACKLINE // Varianten

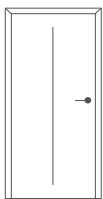

BL1-NF/SF

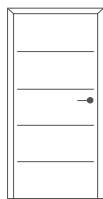

BL2-NF/SF

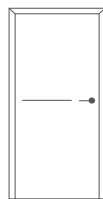

BL3-NF/SF

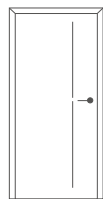

BL4-NF/SF

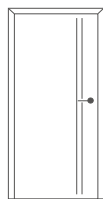

BL5-NF/SF

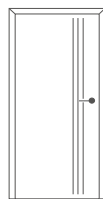

BL6-NF/SF

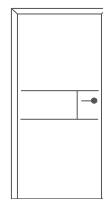

BL7-NF

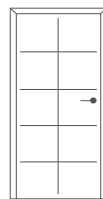

BL8-NF



Normalfräsung NF



Spitzfräsung SF

Hinweis:

Beim Fräsen des Decks wird eine hochwertige schwarze feuchtehemmende HDF-Platte sichtbar.



BL6-SF
 G-TEC® LiveSimple matt CN08
 Beschlag Talia Samtschwarz
 ohne Schlüssellochbohrung



BL2-NF
 G-TEC® LiveSimple matt CN08
 Beschlag TRI 134 eckig Graphitschwarz
 smart2lock ohne Schlüssellochbohrung

Türblatt

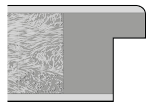

Kleine Rundkante KR

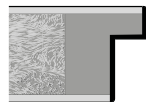

Premiumkante PK2

Futter

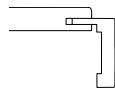

FU-KR, 60 mm

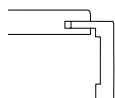

FU-KR, 80 mm



BL1-SF
 G-TEC® FeelJade matt CN05
 Beschlag CUBO Graphitschwarz
 ohne Schlüssellochbohrung

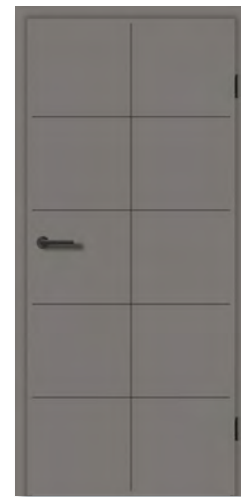

BL8-NF
 G-TEC® Staubgrau matt 7037
 Beschlag Ella Samtschwarz
 ohne Schlüssellochbohrung



BL3-NF
G-TEC® Weiss matt 9016, Futter G-TEC® Schwarz matt 9005
Beschlag Layla Samtschwarz ohne Schlüssellochbohrung



BL4-NF stumpf
G-TEC® Weiss matt 9016
Beschlag Ella Samtschwarz



BL2-SF
G-TEC® LiveSimple matt CN08
Beschlag MONO
Graphitschwarz smart2lock
ohne Schlüssellochbohrung



BL5-NF
G-TEC® LiveSimple matt CN08
Beschlag Mara Samtschwarz
ohne Schlüssellochbohrung



BL3-SF mit Oberblende stumpf

G-TEC® LiveSimple matt CN08, Beschlag CUBO Graphitschwarz ohne Schlüsselbohrung

Türblatt

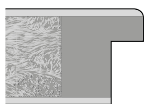

Kleine Rundkante KR

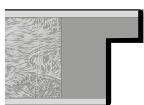

Premiumkante PK2

Futter

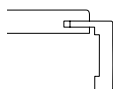

FU-KR, 60 mm

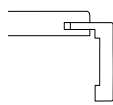

FU-KR, 80 mm

Farbtöne des COLORNETWORK®

Die nachhaltigen Farbtöne LiveSimple matt CN08 und FeelJade matt CN05 ermöglichen eine stilvolle und umweltbewusste Abstimmung von Türen, Möbeln und Wandfarben für eine zukunftsorientierte Raumgestaltung.



Die Modelle **BL2-NF** und **BL6-SF** sind in der Oberfläche G-TEC® LiveSimple matt CN08 kurzfristig ab Lager erhältlich. Futter sind in den Oberflächen G-TEC® LiveSimple matt CN08 sowie in G-TEC® Schwarz matt 9005 kurzfristig lieferbar.



BL4-SF stumpf

G-TEC® FeelJade matt CN05, Beschlag CUBO Graphitschwarz ohne Schlüssellochbohrung

Türblatt

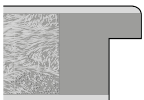

Kleine Rundkante KR

Futter

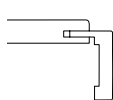

FU-KR, 60 mm

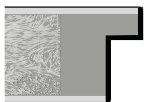

Premiumkante PK2

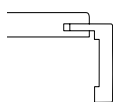

FU-KR, 80 mm



Erfahren Sie mehr über
das [COLORNETWORK®](#).

Nachhaltigkeit trifft Design.

Basierend auf den nachhaltigen
Sustained Colors des [COLORNETWORK®](#)
bieten G-TEC® Türen eine zukunfts-
orientierte Farbgebung für stilvolle
Raumkonzepte.



BL1-NF
 G-TEC® FeelJade matt CN05
 Beschlag QUATTRA INLAY Graphitschwarz
 smart2lock ohne Schlüssellochbohrung



BL6-NF
 G-TEC® Staubgrau matt 7037, Premiumkante PK2 Schwarz,
 Beschlag LUCIA PIATTA S QUATTRO Graphitschwarz
 smart2lock ohne Schlüssellochbohrung



BL2-NF stumpf
 G-TEC® FeelJade matt CN05
 Beschlag NEO
 Graphitschwarz smart2lock
 ohne Schlüssellochbohrung



BL7-NF
 G-TEC® FeelJade matt CN05
 Beschlag MONO
 Graphitschwarz
 ohne Schlüssellochbohrung



BL5-SF
 G-TEC® Staubgrau matt 7037
 Beschlag Viola Edelstahl matt
 ohne Schlüssellochbohrung

ROYAL 500

Designelemente für zeitlose Moderne

Erleben Sie eine außergewöhnliche Gestaltungsfreiheit im Raumdesign – mit individuellen Türen nach Ihren Vorstellungen. Lassen Sie Ihrer Kreativität freien Lauf und gestalten Sie Ihre persönlichen Wunschtüren. Wählen Sie für Ihre Tür das gewünschte Zusammenspiel aus CPL- oder G-TEC®-Oberfläche und Modell und entscheiden Sie sich für eine unserer drei modernen Lisenenfarben. Unsere ROYAL 500 Türen sind zudem mit zahlreichen Verglasungen kombinierbar.



RY-532

CPL Touch Wildeiche DA
Lisene Schwarz matt
Beschlag Mara Samtschwarz EasyLock
ohne Schlüssellochbohrung



RY-533-LA2 mittig

G-TEC® Weiss matt 9016, Lisene Schwarz matt,
Glas Float satiniert, Glasleiste G-TEC® Schwarz matt,
FU G-TEC® Schwarz matt 9005,
Beschlag Ella Samtschwarz ohne Schlüssellochbohrung

ROYAL 500 // Varianten bestimmen



ROYAL 500 // Lisene (8 mm) festlegen



ROYAL 500 // Oberfläche wählen

Alle CPL Oberflächen ab [Seite 12](#) und alle G-TEC® Oberflächen ab [Seite 42](#) stehen Ihnen zur Auswahl.



Mehr Vielfalt und Gestaltungsmöglichkeiten finden Sie in unserem digitalen [Türenkonfigurator // DieTÜR](#)



RY-554-LA2s schlossseitig stumpf
 CPL Touch Eiche astig DA
 Lisene Schwarz matt
 Glas Float satiniert
 Beschlag R8 ONE
 Graphitschwarz smart2lock
 ohne Schlüssellochbohrung



RY-552-LA2 mittig
 CPL Touch Silvaline DQ
 Lisene Edelstahl-Optik
 Glas Stripes DQ
 Beschlag R8 ONE
 Samtgrau smart2lock
 ohne Schlüssellochbohrung



RY-553 stumpf
 CPL Graphitgrau
 Lisene Gold matt
 Beschlag AVUS ONE
 Graphitschwarz smart2lock
 ohne Schlüssellochbohrung



ROYAL 500 in G-TEC®

Die eleganten Modelle unserer ROYAL 500 Serie mit charakteristischen Lisenen sind jetzt auch mit den innovativen G-TEC®-Oberflächen erhältlich. Die supermatte, widerstandsfähige Oberfläche verleiht dem klassischen Design eine moderne, stilvolle Note - für anspruchsvolle Raumgestaltung mit besonderem Charakter.

RY-521

G-TEC® LiveSimple matt CN08, Futter G-TEC® Schwarz matt 9005
Lisene Schwarz matt, Beschlag QUATTRA INLAY Graphitschwarz
ohne Schlüssellochbohrung



RY-522

G-TEC® Anthrazitgrau matt
7016 Lisene Edelstahl-Optik
Beschlag R8 ONE
Samtgrau smart2lock
ohne Schlüssellochbohrung



RY-551 stumpf

G-TEC® FeelJade matt CN05
Lisene Schwarz matt
Beschlag R8 ONE
Graphitschwarz smart2lock
ohne Schlüssellochbohrung



RY-531

CPL Silbergrau
Lisene Schwarz matt
Beschlag Malika Samtschwarz
ohne Schlüssellochbohrung



RY-553-LA2

G-TEC® Staubgrau matt 7037
Lisene Edelstahl-Optik
Glas Stripes DQ,
Beschlag Tessa Edelstahl matt EasyLock
ohne Schlüssellochbohrung



Schiebetür RY-551 & TB RY-551-LA2 2-flg.

CPL Touch Wildeiche DQ, Lisene Schwarz matt,
Schiebetürbeschlag SLIM Schwarz mit Anschlagkasten,
Stangengriff Standard rund Samtschwarz,
Beschlag MONO Graphitschwarz ohne Schlüssellochbohrung



RY-531-LA2 mittig
CPL Buche Pur
Premiumkante PK2 Schwarz
Lisene Schwarz matt
Glas Ligno, Beschlag Nora
Samtschwarz EasyLock
ohne Schlüssellochbohrung



RY-534 stumpf
CPL Touch Whiteline DA
Lisene Schwarz matt
Beschlag CUBO
Graphitschwarz smart2lock
ohne Schlüssellochbohrung

Verglasungen für den perfekten Designverbund



Alle Gläser aus unserem VETRO Sortiment erhalten Sie auch als Verglasung. Somit ergeben sich ganz verschiedene Kombinationsmöglichkeiten von Ganzglasrehtür, Ganzglasschiebetür und Türblatt mit Verglasung. Gestalten Sie Ihr Zuhause in Ihrem ganz individuellen Designverbund.

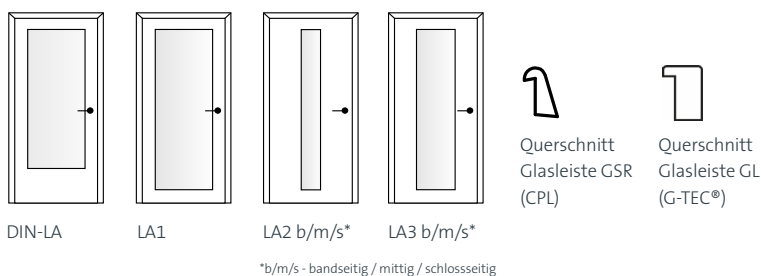

Lichtausschnitte

DIN-LA Friese seitlich und oben 160 mm / Sockel 400 mm

LA1 Friese seitlich und oben 193 mm / Sockel 180 mm

LA2 Lichtausschnittbreite 180 mm / Friese oben 193 mm / Sockel 180 mm

LA3 Lichtausschnittbreite 360 mm / Friese oben 193 mm / Sockel 180 mm (ab TB-Breite 860 mm)

Sprossenrahmen optional // Geben Sie Ihrer Lichtausschnitt-Variante den letzten Schriff.

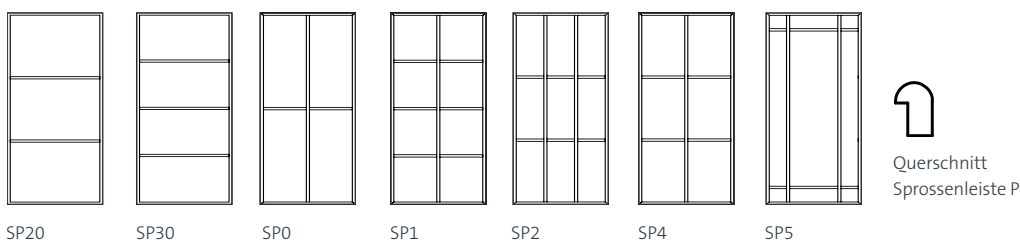



alle abgebildeten Verglasungen als
ESG-Ausführung kurzfristig lieferbar

Industrial Edition

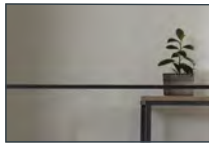

Carly
LA1 / LA3



Zoey
LA1 / LA3

Diamond Edition

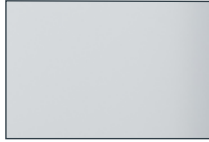

Judy
LA1 / LA3



Hailey
LA1 / LA3

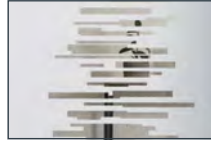

Lilly
LA1 / LA3



Ruby
LA1 / LA3



Nelly
LA1 / LA3

White Edition

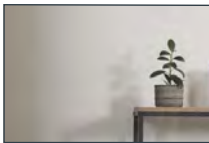

Klar
LA1 / LA3

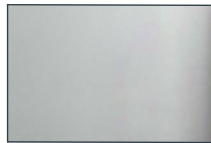

Satinato
LA1 / LA3

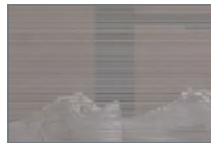

Mataro
LA1 / LA3

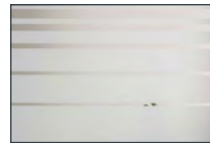

Chrissy
LA1 / LA3

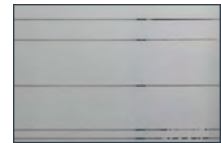

Rosy
LA1 / LA3

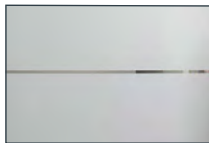

Mary
LA1 / LA3

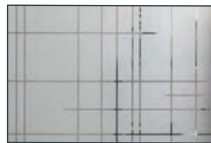

Miley
LA1 / LA3

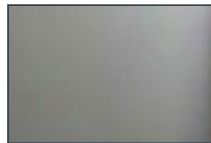

Sky
(transluzent schwarz)
LA1 / LA3



Ashley
(transluzent schwarz)
LA1 / LA3

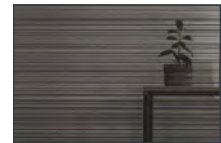

Nelly (schwarz)
LA1 / LA3

VSG Edition

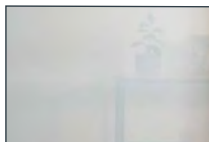

Sunny
LA1 / LA3

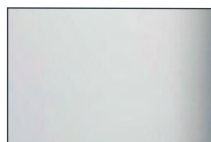

Cloudy
LA1 / LA3

Basic Edition

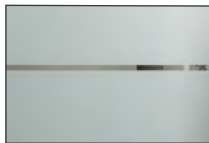

Ivy
LA1 / LA3

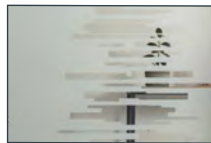

Lilly
LA1 / LA3

Standard

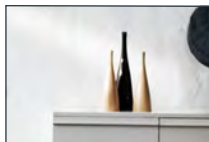

Float klar
LA1 / LA2 / LA3 / DIN-LA



Float satiniert
LA1 / LA2 / LA3 / DIN-LA



Satinato Soft
LA1 / LA2 / LA3 / DIN-LA



Uadi
LA1 / LA2 / LA3 / DIN-LA

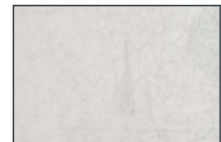

Window
LA1 / LA2 / LA3 / DIN-LA



Chinchilla
LA1 / LA2 / LA3 / DIN-LA



Gotik
LA1 / LA2 / LA3 / DIN-LA

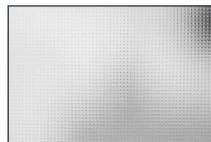

Mastercarré
LA1 / LA2 / LA3 / DIN-LA



Silvit 178
LA1 / LA2 / LA3

VETRO Ganzglastüren

luftig & modern



In jedem Neubau ist das Thema Licht und Design das A & O, deswegen sind unsere VETRO Ganzglastüren genau die richtige Ergänzung für Ihr Zuhause. Sie versprühen Leichtigkeit und sind in einem modernen Heim nicht mehr wegzudenken. Sie bieten durch verschiedene Grundgläser (Parsol Bronze, Parsol Grau & Dark Grey) und der Wahl zwischen einer klaren oder mattierten Ausführung (im Bereich der Industrial Edition) zahlreiche Gestaltungsmöglichkeiten mit angesagten Motiven. Alle Ganzglasdrehtüren erhalten Sie kurzfristig auch als Ganzglasschiebetür oder Verglasung natürlich mit den passenden Beschlägen. So können Sie die Ästhetik Ihres Zuhauses im perfekten Gleichklang abrunden.



Industrial Edition. Die Farbe Schwarz ist der Trend in der Innenraumgestaltung und auch bei Glastüren ein absoluter Eyecatcher. Unsere Industrial Edition setzt effektvolle Akzente im Wohnraum und sorgt so für ein kontrastreiches Design. In Kombination mit passenden schwarzen Beschlägen sind sie das Highlight in jedem Raum.

Ganzglasschiebetür Marcy Weissglas mattiert
Schiebetürbeschlag BARN & Stangengriff halbrund Samtschwarz



Ganzglasschiebetür Abby Parsol Bronze mattiert
Schiebetürbeschlag LODGE & Griffmuschel Rondo Samtschwarz



Ganzglasrehtür Zoey Weissglas mattiert
Futter CPL Touch Eiche astig
Schließblech Schwarz
Beschlag Rovigo Samtschwarz



Ganzglasrehtür Marly
Futter CPL Graphitgrau
Beschlag Rovigo Samtschwarz



Ganzglasrehtür Polly
Futter CPL Graphitgrau
Beschlag Rovigo Samtschwarz



Ganzglasschiebetür & Ganzglasrehtür Chrissy

Schiebetürbeschlag EASY & Griffmuschel Rondo Samtschwarz, Futter CPL Graphitgrau, Beschlag Rovigo Samtschwarz



Rosy Streifenbreite ca. 4 mm
Futter CPL Graphitgrau
Beschlag Rovigo Edelstahl matt



Mary Streifenbreite ca. 8 mm
Futter CPL Graphitgrau
Beschlag Rovigo Edelstahl matt



Miley Streifenbreite ca. 4 mm
Futter CPL Graphitgrau
Beschlag Rovigo Edelstahl matt

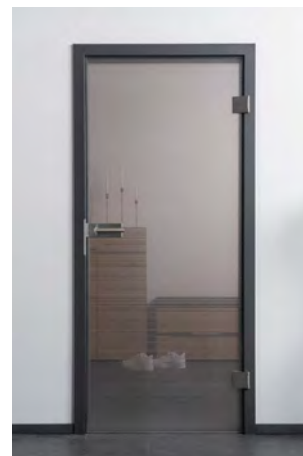

Mataro
Futter CPL Graphitgrau
Beschlag Rovigo Edelstahl matt

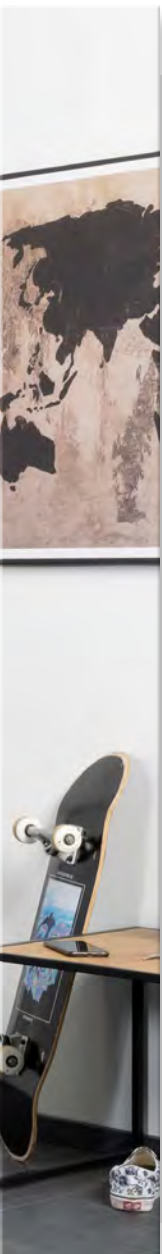

White Edition. Unsere Modelle punkten mit zeitlos modernen und trendigen Designs. Die Verwendung von exklusivem Weissglas, das eine wunderschöne unverfälschte Licht- und Farbwirkung besitzt, macht diese Türen zum strahlenden Hingucker in jedem Raumdesign. Die Modelle Nelly, Sky und Ashley lassen durch die Beimischung von schwarzer Farbe ihre Oberfläche ganz besonders wirken und fügen sich dem Raumbild optimal ein.

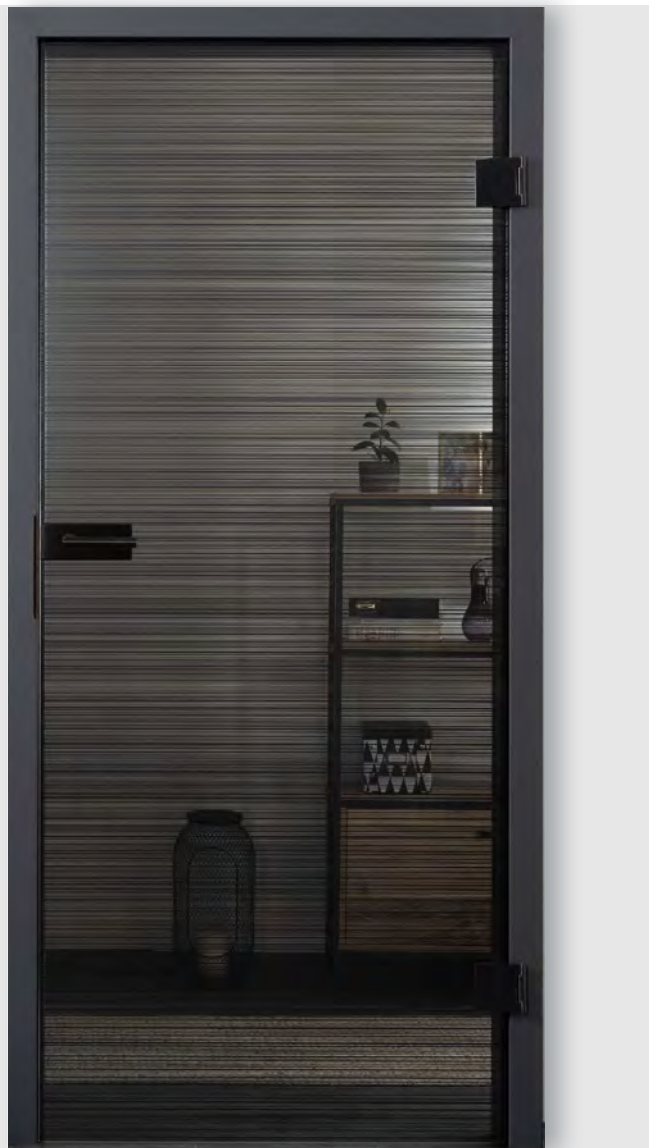

Ganzglasrehtür Nelly (schwarz)
Futter CPL Graphitgrau, Schließblech Schwarz,
Beschlag Rovigo Samtschwarz



Sky (transluzent schwarz)
Futter CPL Graphitgrau
Beschlag Rovigo Edelstahl matt



Ashley (transluzent schwarz)
Streifenbreite ca. 10 mm
Futter CPL Graphitgrau
Beschlag Rovigo Edelstahl matt

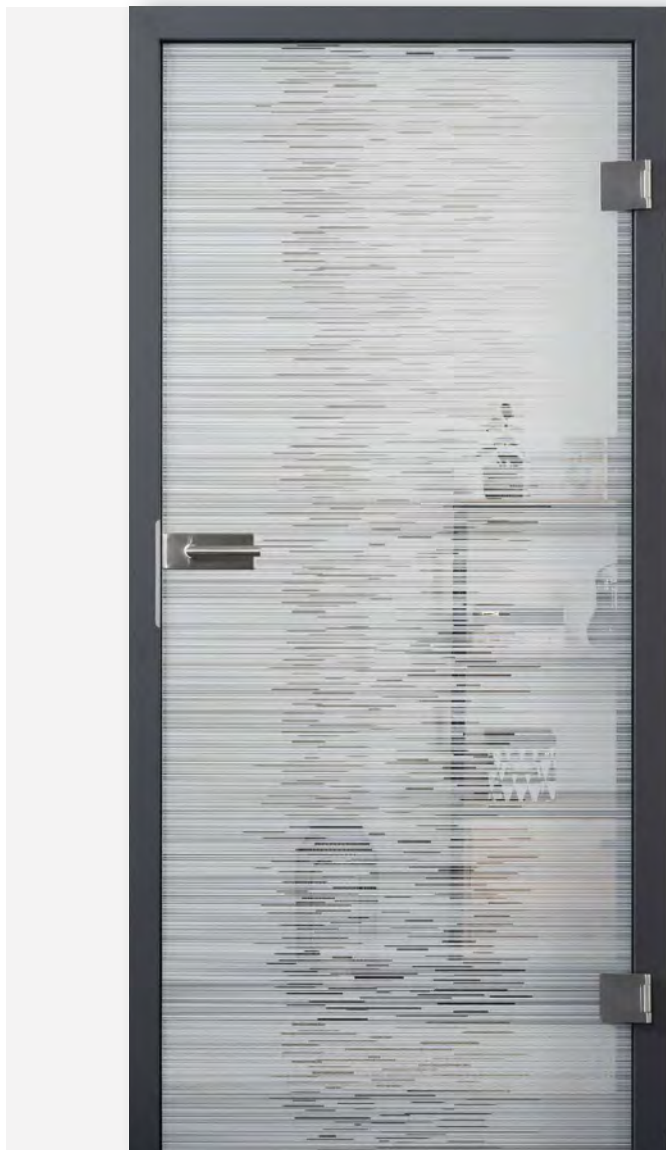

Diamond Edition. Die Modelle der Diamond Edition bestehen durch eine intensive Farbgebung in extra hellem Design, welches sich durch das verwendete Weissglas nochmals verstärkt. Zusätzlich überzeugen sie mit einer hohen Lichtundurchlässigkeit in der Mattierung und sind somit blickdicht.

Ganzglasrehtür Ruby
Futter CPL Graphitgrau
Beschlag Rovigo Edelstahl matt



Ganzglasschiebetür Hailey
Schiebetürbeschlag EASY & Flachgriff kurz Edelstahlfarben



Ganzglasrehtür Lilly
Futter CPL Graphitgrau, Beschlag Rovigo Edelstahl matt



Ganzglasrehtür & Ganzglasschiebetür VSG Cloudy

Futter CPL Graphitgrau, Schließblech Schwarz, Beschlag Rovigo Samtschwarz, Schiebetürbeschlag EASY & Griffmuschel Rondo Samtschwarz

VSG - Verbundsicherheitsglas besteht aus zwei Scheiben, die über eine zähelastische Folie miteinander verklebt sind. Im Falle eines Bruchs bindet die Folie die Splitter und liefert somit einen optimalen Schutz vor Verletzungen. Durch die Folieneinlage hat VSG zudem eine höhere Schalldämmung als ESG und ist mit zwei glatten Seiten besonders reinigungsfreundlich.



Detailansicht VSG



VSG Stormy Streifenbreite 10 mm
Futter CPL Graphitgrau
Beschlag Rovigo Edelstahl matt

Beschläge

für vollendetes Raumdesign in Ihrem Zuhause



Mit einer überzeugenden Bandbreite an Türbeschlägen für Zimmertüren und Funktionsgarnituren bieten wir Ihnen ein stimmiges Zubehörsortiment zu unseren Türen. Auch im Bereich Design bleiben keine Wünsche offen. Die Auswahl an Oberflächen von dezentem Edelstahl über prunkvolles Gold bis hin zu edlem Schwarz runden die modernen und klassischen Garnituren ab.

Beschlag 1x1



Buntbart - BB-Ausführung
klassisches und bewährtes Türschloss zur Verwendung in Zimmertüren



Profilzylinder - PZ-Ausführung
Standardschloss zum Einbau eines Profilzylinders für Wohnungseingangstüren, Bürotüren, etc.



WC-Ausführung
Schloss zur Verriegelung mit einem Drehknopf für Bad- und WC-Türen



Ohne Schlüsselrosette - OS OS
Garnitur, die ohne Schlüsselrosette verwendet wird, nicht verschließbar



Wechselgarnitur
verhindert das Öffnen von unverriegelten Türen von außen z.B. für Wohnungseingangstüren



ES1-KS-RS Wechselchutzgarnitur 
PZ-Ausführung
mit Anbohr- / Kernziehschutz
Außen Langschild + Knopf
Innen Rosette + Griffteil

EasyLock // PRIVAT - Einfach ungestört

EL



Öffnet Türen für neue Impressionen und schafft Privatsphäre, wann immer Sie wünschen.

- **Intuitive Bedienung mit nur einer Fingerbewegung**
die moderne Art Türen zu verriegeln, wenn eine kleine Fingerbewegung genügt
- **Kein gesondertes Schloss erforderlich**
Integrierte Verriegelung ohne dass Sie ein zusätzliches Schloss dazu benötigen
- **Türgriff bleibt stets beweglich**
Der Beschlag wird auch im verriegelten Zustand nicht starr blockiert - verbessertes Bedingefühl
- **Sicherheitsfunktion durch eingebaute Notentriegelung**
Durch die integrierte Notentriegelung kann die Verriegelung von außen geöffnet werden
- **simple und schnelle fehlerfreie Montage (EasyMount)**
Der Drücker mit dem Verriegelungsvierkant und dem Bedienelement ist bereits vormontiert
- **lange Freude an Ihrem Beschlag**
durch produktschonende Leerlauffunktion im verriegelten Zustand
- **Schutz vor ungewollter Verriegelung äußerer Einflüsse (z. B. Windstoß)**
durch integrierte Magnethalterungen



Notentriegelung

XS-Rosette // DESIGN - weniger ist mehr

XS

Moderner Look auf das Wichtigste reduziert, für ein noch edleres Gesamtbild von Tür und Beschlag.

- **minimalistische Optik**
Betont die Tür durch eine noch dezentere Ausführung, ohne Schlüsselbohrung ist nahezu nur noch das Griffteil zu sehen
- **keine Rosettenbohrung erforderlich**
Die Garnituren sind in alle Standard-Drückerbohrungen einsetzbar - es muss keine extra Bohrung gefräst werden
- **optional auch für Verriegelung**
Die verschiedenen Verriegelungsvarianten für jede Anforderung gibt es im gleichen Design (bei WC-Rosetten Sonderbohrung im Türblatt erforderlich)
- **langlebige Unterkonstruktion**
Ein massives Edelstahl-Gewinde sorgt für langanhaltende Freude mit der Garnitur



Flachrossette



Standardrossette

Flachrossette & Flachschild

FR

elegante flächenbündige Optik mit extra flachen 3 mm Magnetrosetten oder Magnetschild

Porta

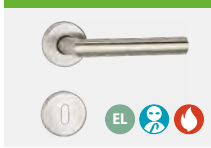

Tessa
Edelstahl matt

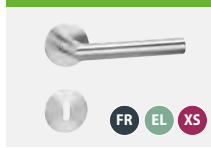

Julia
Edelstahl matt



Sonja
Edelstahl matt

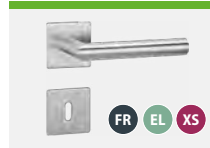

Viola
Edelstahl matt



Wilma
Edelstahl matt



Raya
Edelstahl matt

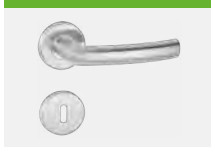

Klea
Edelstahl matt

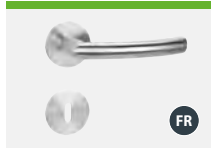

Sofia
Edelstahl matt

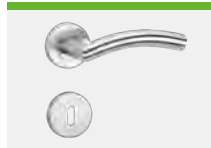

Emma
Edelstahl matt

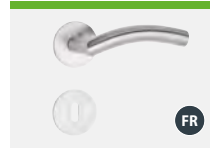

Elisa
Edelstahl matt



Stella
Edelstahl matt

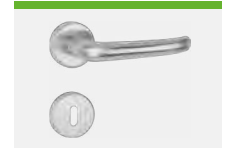

Tina
Edelstahl matt



Tiara
Edelstahl matt



Anna
Edelstahl matt

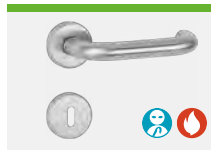

Fiona
Edelstahl matt

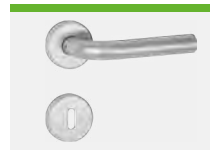

Lotta
Edelstahl matt

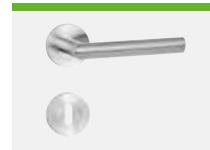

Nina
Edelstahl matt

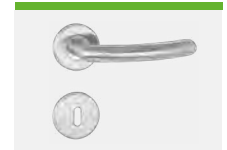

Jana
Edelstahl matt



Lea
Edelstahl matt



Eva Edelstahlfarben/
weiss



Uta Edelstahlfarben /
schwarz

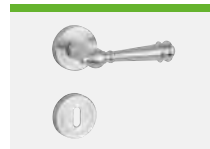

Livia
Edelstahl matt

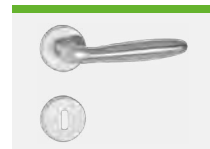

Samira
Edelstahl matt

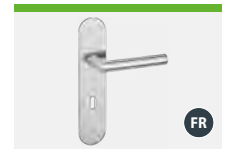

Tamara
Edelstahl matt



Bänder
Edelstahl matt



Ulla
Edelstahl matt

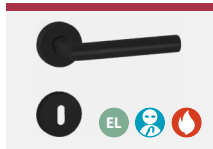

Ella
Samtschwarz

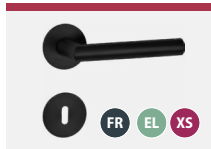

Mara
Samtschwarz



Zola
Samtschwarz

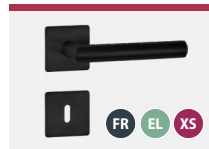

Layla
Samtschwarz

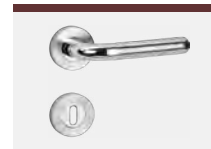

Greta
Edelstahl poliert/matt

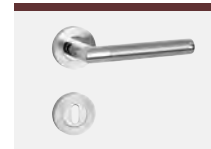

Paula
Edelstahl poliert/matt



Malika
Samtschwarz



Nora
Samtschwarz

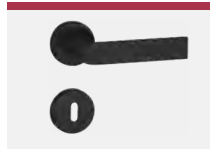

Nadja
Samtschwarz

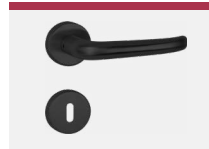

Talia
Samtschwarz

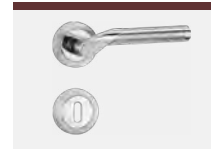

Freya
Edelstahl poliert/matt



Nala
Samtschwarz



Sina
Samtschwarz

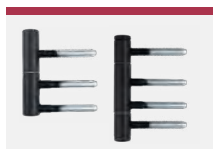

Bänder
Samtschwarz



Alle Beschläge Porta und Antik kurzfristig lieferbar.

Antik

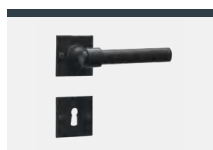

Matilda
Antikschwarz



Maria
Antikschwarz

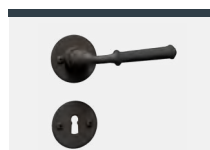

Anita
Antikschwarz

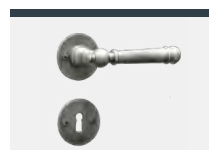

Lina
Antikstahlgrau

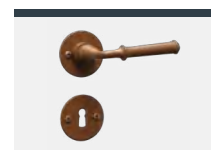

Elsa
Antikgerostet

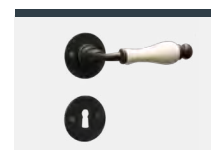

Edda
Antikschwarz / Porzellan



Mira
Antikschwarz



Ida
Antikschwarz



Berta
Antikschwarz

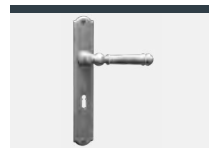

Rosa
Antikstahlgrau



Mira Fenstergriff
Antikschwarz



Matilda Fenstergriff
Antikschwarz



Bänder Zierkopf & Standard
Antikschwarz



Bänder Zierkopf & Standard
Antikstahlgrau

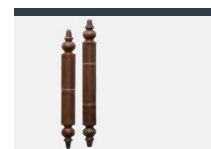

Bänder Zierkopf
Antikgerostet

Top

mit FAST2FIX Schnellmontage-Technik noch schneller montieren



*Mögliche INLAY-Oberflächen:

Standard CPL/G-TEC®: Graphitgrau 7024, Seidengrau 7044, Staubgrau 7037, Anthrazit 7016, Schwarz 9005, FeelJade matt CN05, LiveSimple matt CN08

CPL Touch DQ: Eiche astig, Eiche Altholz, Wildeiche, Whiteline, Greyline, Pearlline, Silvaline, Darkline

Sonstige Oberflächen: Weiss 9010, Weiss 9016, Edelstahl matt, Graphitschwarz

Alle Beschläge sind mit und ohne Schlüsselrosette lieferbar.
Zusätzlich sind alle Modelle mit smart2lock erhältlich.

smart2lock

by GRIFFWERK

Das schönste Pausenzeichen der Welt.

Mit den smart2lock Beschlägen von GRIFFWERK werden diese Momente Wirklichkeit. Die integrierte Schließmechanik im Griff sorgt mit einem Klick für geschlossene Räume und damit für mehr Konzentration, mehr Privatsphäre, mehr Freiraum.

- ungestört mit einem Klick - Privatsphäre in jedem Raum
- komfortable 1-Hand-Bedienung
- integrierte Schließtechnik
- neue Türästhetik ohne Schlüsselrosette
- einfache Not-Entriegelung
- kompatibel mit jedem Standard-Einsteckschloss
- inklusive Besetzt-Anzeige

Der Griff, der beides kann.

Schließen. Und Abschließen.

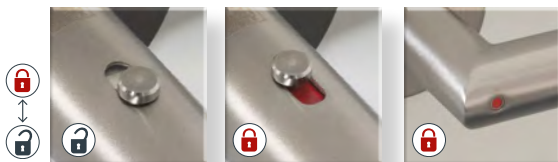

Innenseite

Außenseite



Style



LUCIA PROF
Edelstahl matt



LUCIA PROF eckig
Edelstahl matt



LUCIA PROF
Graphitschwarz



LUCIA PROF eckig
Graphitschwarz

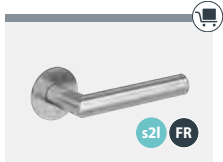

LUCIA PIATTA S
Edelstahl matt



LUCIA PIATTA S QUATTRO
Edelstahl matt



LUCIA PIATTA S
Graphitschwarz



LUCIA PIATTA S QUATTRO
Graphitschwarz



TRI 134
Edelstahl matt



TRI 134
Edelstahl matt



TRI 134
Graphitschwarz



TRI 134
Graphitschwarz

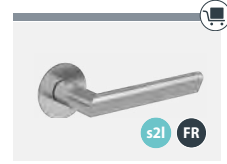

TRI 134 PIATTA S
Edelstahl matt

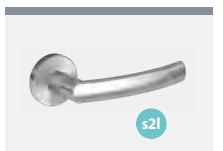

LORITA
Edelstahl matt

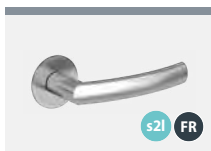

LORITA PIATTA S
Edelstahl matt



AVUS PIATTA S
Graphitschwarz



AVUS PIATTA S
Kaschmirgrau

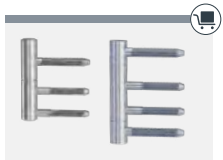

AXUM Bänder
Edelstahl matt

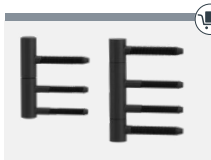

AXUM Bänder
Graphitschwarz

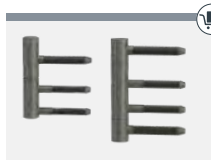

AXUM Bänder
Kaschmirgrau

Premium



AVUS ONE
Samtgrau



AVUS ONE
Graphitschwarz



AVUS ONE
Kaschmirgrau



AVUS ONE
Gold matt



R8 ONE
Samtgrau



R8 ONE
Graphitschwarz



R8 ONE
Kaschmirgrau



Alle gekennzeichneten Beschläge kurzfristig lieferbar.

Schiebetürbeschläge

Schiebetüren sind beliebt, da sie platzsparend sind und zugleich stilvoll aussehen. Verschiedene Türblätter erlauben eine individuelle Gestaltung, etwa als moderne Glastür oder wohnliche Tür in Holzoptik. Abgerundet wird das gewählte Design durch einen passenden Beschlag für die Schiebetür. Damit ein harmonisches Gesamtbild entsteht, bieten wir verschiedene Varianten und Designs an Schiebetürbeschlägen an.

BARN

Mit dem Beschlag BARN können Sie problemlos einen rustikalen Blickfang im Raum setzen. Der Schiebetürbeschlag erinnert mit den zwei sichtbaren Laufrollen an die Optik eines alten Scheunentores. Das Design harmoniert gut mit Türen in Holzoptik, etwa im Cottagestyle oder rustikalem Holz. Der BARN Beschlag verleiht aber auch Glastüren das gewisse Etwas und ist besonders elegant in der Kombination mit unserer Industrial Edition in Schwarz.



Detail Laufrolle

Außenlaufend, ohne Futter

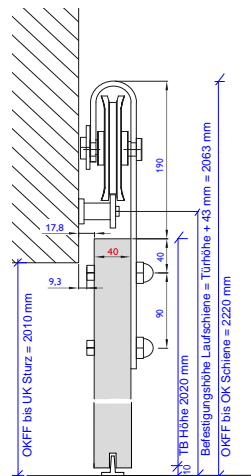

Außenlaufend, mit Futter

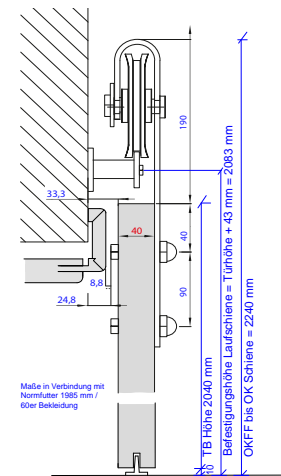



LODGE

Für eine dezenter Optik haben wir unser Sortiment um dem LODGE Beschlag erweitert. Seine kleinen Laufrollen lassen die Laufschiene, trotz robuster Bauweise, filigran erscheinen und passen damit ebenso optimal zu unseren Holztüren oder unseren Ganzglastüren im Industrial Style.

 kurzfristig lieferbar für Holz & Glas

Außenlaufend, ohne Futter

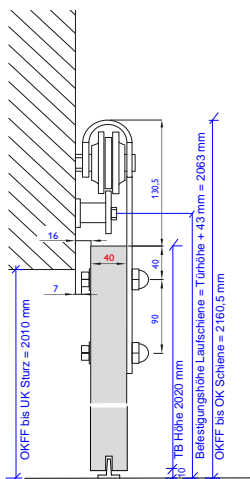

Außenlaufend, mit Futter

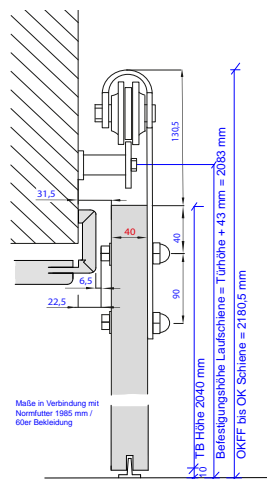

Detail Laufrolle

SLIM

Der SLIM-Schiebetürbeschlag in Edelstahloptik besteht durch seine besonders schlanke Bauweise. Die extra schmalen Führungsöffnungen sorgen dafür, dass das Laufwerk und die Befestigungen nicht sichtbar sind. Der Beschlag ist kinderleicht anzubringen und zur Wand- und Deckenmontage für Ganzglas- und Holzschiebetüren geeignet. Ein Futter ist bei diesem Schiebetürbeschlag nicht nötig, kann aber auf Wunsch in den Bekleidungsbreiten 60/16 mm & 80/22 mm mit Distanzprofil verbaut werden.

 kurzfristig lieferbar
nur in Edelstahloptik



SLIM INLAY

Der SLIM-INLAY-Beschlag setzt Ihre Schiebetür noch besser in Szene. Die modifizierte Ausführung mit einem Inlay in der entsprechenden CPL-Oberfläche ergibt den passenden Designverbund mit dem Türblatt.



SLIM Schwarz

Den SLIM-Schiebetürbeschlag gibt es auch in elegantem Schwarz in dem er starke gestalterische Akzente setzt. Die matte Oberfläche verleiht modernen Wohn- und Arbeitsräumen eine klare, zeitlose Ästhetik und unterstreicht den minimalistischen Look. In der Kombination mit der schlanken Bauweise wirkt das Design besonders leicht und unaufdringlich - ideal für alle, die Funktionalität mit stilvollem Purismus verbinden möchten.

Passend dazu ist auch ein schwarzer Anschlagkasten erhältlich, der das sichere Absperren von Schiebetüren ermöglicht und das System funktional ergänzt.

Wandmontage, mit Futter

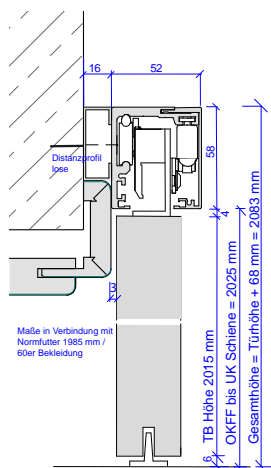

Wandmontage, ohne Futter

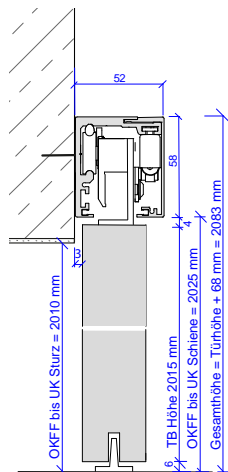

Deckenmontage

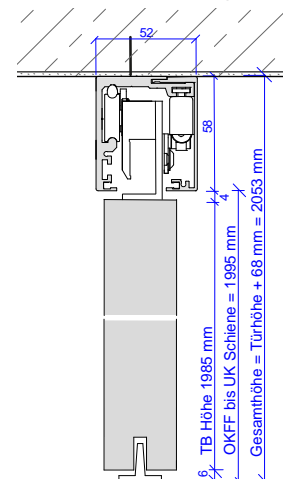

EASY

Unser EASY-Schiebetürbeschlag ist ein Beschlag für alle Fälle. Mit seiner kompakten Bauweise liegt er voll im Trend und enthält standardmäßig den nicht mehr wegzudenkenden Safe Close.

Vorteile auf einem Blick

- beidseitiger Safe Close
- für Ganzglas- & Holzschiebetüren
- für Wand- & Deckenmontage
- für Montage mit & ohne Schiebetürfutter
- Anschlagkasten
- Schiebetürschloss



Wandmontage, mit Futter

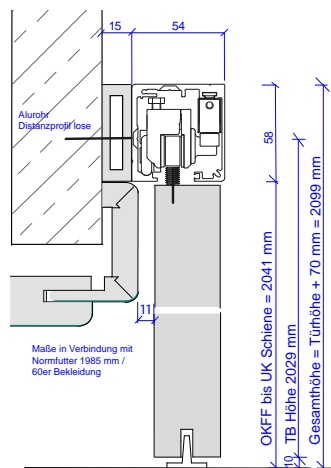

Wandmontage, ohne Futter

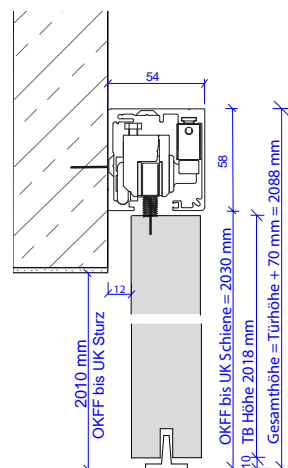

Deckenmontage

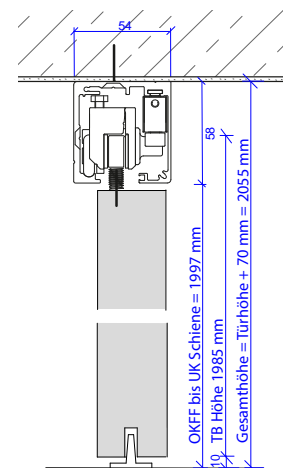



 kurzfristig lieferbar

EASY Samtschwarz

Mit unserem EASY-Beschlag in Samtschwarz setzen Sie beeindruckende Akzente. Beschläge in edlem Schwarz eröffnen in hellen Räumen völlig neue Möglichkeiten im Raumdesign und bilden wertvolle Kontraste.

Zu dem Beschlag EASY Samtschwarz können Sie zusätzlich abgestimmte Elemente wählen, vom Anschlagkasten über passende Griffmuscheln oder Stangegriffe bis hin zu einem Schiebetürschloss in Samtschwarz.

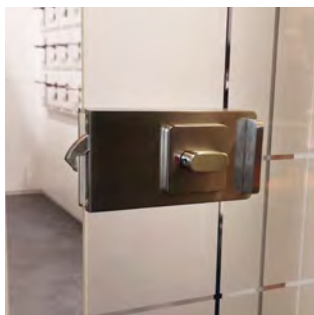

EASY Anschlagkasten & Schiebetürschloss

Mit dem EASY Anschlagkasten und Schiebetürschloss lassen sich Ganzglasschiebetüren jetzt ganz einfach in eine abschließbare Variante verwandeln.

- Ganzglasschiebetüren jederzeit nachrüstbar (Bohrung 50 mm Durchmesser)
- Schließblech in der Höhe individuell montierbar
- Montage ohne Schiebetürfutter

KLASSIK

Bestandteile des KLASSIK-Systems in der innenlaufenden Variante:

- Schiebetür
- KLASSIK-Laufschiene
- Schiebetürfutter

Optional:

- *Soft Stop*

Bestandteile des KLASSIK-Systems in der außenlaufenden Variante:

- Schiebetür
- KLASSIK-Laufschiene
- KLASSIK-Laufkasten

Optional:

- *Soft Stop*
- *Schiebetürfutter*
- *Anschlagkasten aufrecht für versperbare Schiebetürvarianten*
- *Synchronfunktion für 2-flg. Schiebetüren*



Der KLASSIK-Schiebetürbeschlag in moderner und schlanker Optik mit einer minimalistischen Rundkante (Radius 2,8 mm) harmoniert perfekt mit unseren Holz- und Ganzglastüren. Der Beschlag ist in Varianten für innen- und außenlaufende Schiebetüren kurzfristig lieferbar und kann wahlweise mit oder ohne Futter verbaut werden.

Bei innenlaufenden Varianten ist eine Montage im oder unter Sturz möglich. Außerdem empfehlen wir die Montage eines Futter, da die Laufschiene sonst bauseits verblendet werden muss.

Bei außenlaufenden Varianten wird der KLASSIK-Beschlag mit einem modernen und schlanken Laufkasten geliefert, der in nahezu allen Oberflächen erhältlich ist.

Innenlaufend, im Sturz

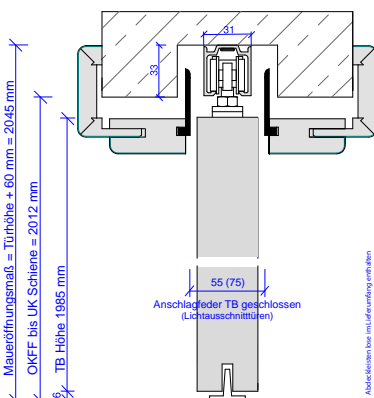

Innenlaufend, unter Sturz

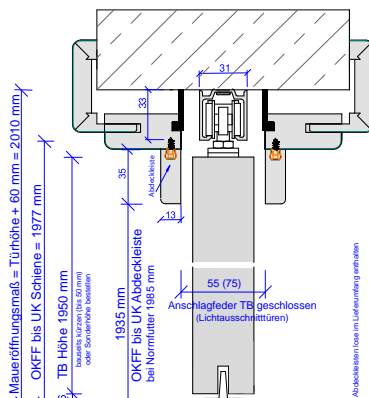

Außenlaufend, mit Futter

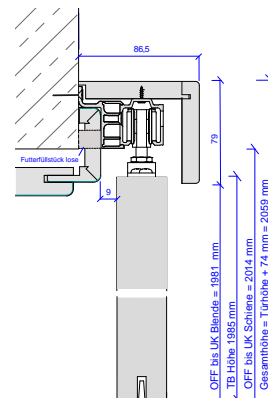

Außenlaufend, ohne Futter

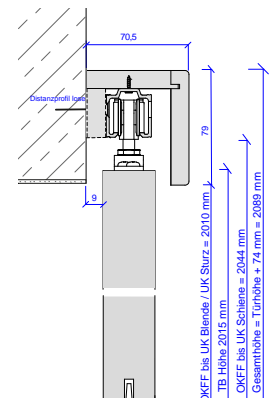



SIMPLE

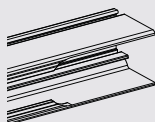
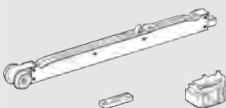
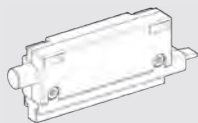

Push to Close

- › Leichtes Antippen lässt die Schiebetür in die Öffnung springen
- › Aufbemusterung der Schiebetür mit Springgriff oder Einlassmuschel überflüssig
- › Kein Durchgangsverlust durch in die Öffnung ragende Schiebetür
- › Simple mit einseitig Push to Close und einseitig Soft Stop für Holz und Glas

Soft Stop

- › Variante mit beidseitigem Soft Stop für sanftes Öffnen und Schließen
- › Erhöht die Langlebigkeit der Laufschiene

Revisionsöffnung

- › Austausch der beweglichen Bauteile (Soft Stop & Laufwagen) ohne Öffnen der Wand
- › Vereinfachte Türmontage in der fertigen Wandtasche
- › nur die Laufschiene mit Verstellhebel muss vorab eingebaut werden

Verstellhebel

- › zum Einstellen oder Austauschen der Stopper in der Wandtasche ohne diese öffnen zu müssen

 kurzfristig lieferbar

Unser Schiebetürbeschlag SIMPLE für in der Wand laufende Holz- und Ganzglasschiebetürvarianten ist mit seinen funktionalen Details eine kleine Revolution.

Er wird wahlweise mit beidseitigem Soft Stop oder einseitigem Soft Stop und einer Push-to-Close-Funktion ausgestattet, die einen stirnseitigen Springgriff oder eine Einlassmuschel zum Bewegen der Schiebetür aus der Wandöffnung heraus überflüssig macht.

Zudem besticht der Beschlag SIMPLE mit einer integrierten Revisionsöffnung, durch die die beweglichen Bauteile über eine Führung in die Öffnung befördert und nachträglich ausgetauscht werden können ohne die komplette Wand öffnen zu müssen. Dieser Beschlag macht Schluss mit aufwendigen Wartungsarbeiten bei in der Wand laufenden Schiebetürsystemen.

Innenlaufend, im Sturz

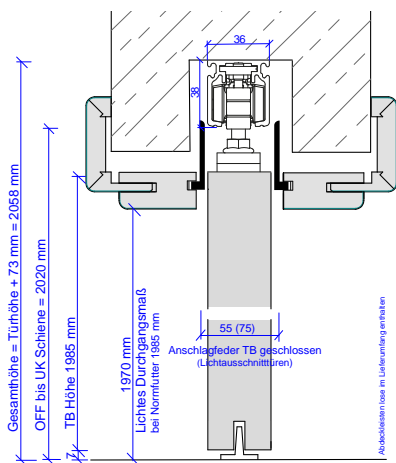

Innenlaufend, unter Sturz

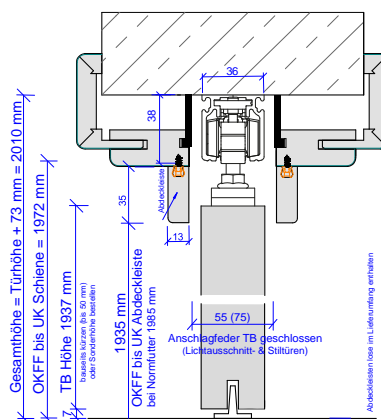

PiLiPP Funktionstüren

schützen Sie sich und Ihr Zuhause vor negativen Einflüssen

Funktionstüren sind dann gefragt, wenn im Vergleich zu Standard-Türen besondere Eigenschaften gewünscht oder baurechtlich gefordert werden z.B. Schallschutz, Einbruchschutz, Feuer- und Rauchschutz, spezielle Eignung für Feucht- und Nassräume oder auch der immer mehr thematisierte Wunsch nach Barrierefreiheit. Diese Türen gewinnen heute zunehmend an Bedeutung, gerade auch im Objektbau und in öffentlichen Gebäuden, wo gesetzliche Vorgaben genau vorschreiben, welche Türen erforderlich sind. Aber auch im privaten Bereich sind z.B. Türen mit Einbruchschutz heutzutage eine nützliche Investition und geben mehr Sicherheit.

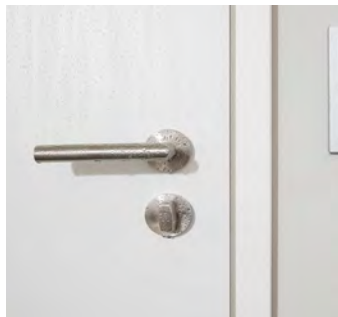

Übersicht unserer lieferbaren Funktionstüren



Schallschutz – Schutz vor Lärm. Mit geeigneten Schallschutz-Elementen kann der Lärmpegel aus der Umgebung (z.B. Hausflur oder benachbarten Büroräumen) wirkungsvoll reduziert werden.



Einbruchschutz – Schutz vor Langfingern und unerwünschten Gästen. Geprüfte einbruchhemmende Elemente sorgen für mehr Sicherheit in Ihrem Zuhause.



Feuerschutz - Mehr Schutz im Brandfall. Mit bauaufsichtlichen zugelassenen Feuerschutz-Elementen werden Menschen im Ernstfall vor den Gefahren durch Feuer geschützt.



Rauchschutz – Schutz vor Rauchgasen und Schadstoffen. Bei Gebäudebränden entstehen i.d.R. Rauchgase. Rauchschutz-Elemente sorgen dafür, dass sich diese giftigen Gase (z.B. Kohlenmonoxid) nicht ungehindert ausbreiten können und Menschenleben gefährdet werden.



Nass- & Feuchtraum – Schutz bei extremer Belastung vor Verformung und ungewolltes Aufquellen von Türen, Schutz vor Korrosion an Beschlägen und Oberfläche.



Barrierefreiheit – Räume ohne Erschwernis und ohne fremde Hilfe zugänglich und nutzbar machen. Einschränkungen minimieren und für Selbstbestimmung sorgen.



Klimastabilität – Schutz bei sich veränderndem Raumklima. Alle Funktionstüren haben entsprechende Türblattkonstruktionen und halten den Veränderungen stand.

Klimaklassen			
Bezeichnung	Klimaklasse 1	Klimaklasse 2	Klimaklasse 3
	Kalt-Warm	Kalt-Warm	Kalt-Warm
Temperatur	18° C - 23° C	13° C - 23° C	3° C - 23° C
Temperaturunterschied	5° C	10° C	20° C
Relative Luftfeuchte	50% - 30%	65% - 30%	85% - 30%
Relative Luftfeuchtedifferenz	bis zu 20%	bis zu 35%	bis zu 55%
Einsatzgebiet	Normaler Wohnraum, gleichmäßig beheizt	Wohnungseingangstür zu ausreichend beheizten Treppenhäusern	Wohnungseingangstür zu unbeheizten Treppenhäusern

Je nach Einsatzort ist eine Tür klimatischen Einflüssen (Wärme / Luftfeuchtigkeit) ausgesetzt, vor allem wenn diese auf beiden Seiten der Tür unterschiedlich sind kann dies zu Problemen führen. Mittels einer Prüfnorm werden die Türen in sogenannte Klimaklassen eingeteilt, die Toleranzen in Temperatur- und Luftfeuchtedifferenzen widerspiegeln und mögliche Einsatzorte definieren. Grundsätzlich empfehlen wir für Wohnungseingangstüren die Klimaklasse 3, diese eignen sich jedoch nicht als Verbindungstür zwischen Wohnraum und Garagen. Dafür gibt es spezielle Garagenverbindungstüren - [siehe Seite 90/91](#).

Unser Standard bei Funktionstüren ist die Klimaklasse 3.



Schallschutz

für mehr Ruhe in Ihrem Alltag

Unser Alltag ist lauter geworden. Gönnen Sie Ihrem Gehör eine Erholungspause und schließen Sie mit unseren Schalldämmtüren störende Geräusche aus. Nehmen Sie es selbst in die Hand und entscheiden Sie sich für mehr Ruhe, mehr Wohlbefinden und eine optimale Konzentration.

Lagerware Schallschutz in der Ausführung Klimaklasse 3

SD32 SD32** SD37 HSD43** HSD43 ** inkl. 3-fach Verriegelung in Breite 985 mm	SD32	SD32 SD37 HSD43	SD32	SD32
CPL Weisslack 9010 RP*	CPL Weisslack 9016 PK2	CPL Weisslack 9016 KR*	CPL Touch Wildeiche KR	CPL Touch Eiche Altholz RP*
SD32	SD32	SD32	SD32	SD32
CPL Touch Eiche Astig RP	CPL Touch Oak Nature RP	CPL Touch Oak White RP	CPL Touch Greyline KR	CPL Touch Whiteline KR
SD32	SD32	SD32	Lagergeführte Schalldämmtüren können ab Lager SÜHAC kurzfristig mit 3-fach Verriegelung in Breite 860/985 mm aufbemustert werden.	*Auch in Höhe 2110 mm kurzfristig lieferbar!
CPL Touch Pearlline KR	CPL Esche weiss RP	G-TEC® LiveSimple matt CN08 KR	Diese Oberfläche ist nur noch bis zum 30.09.2026 bestellbar.	

Bestandteile Schallschutz

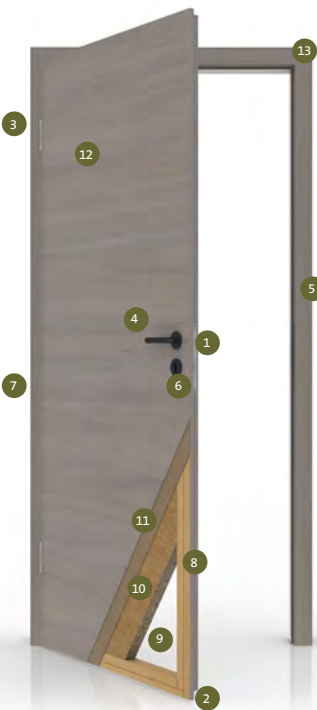





- 1 **PZ-Schloss** - Standard bzw. je nach Funktion
- 2 **Bodendichtung** - zum Schutz gegen Luftzug und Schall
- 3 **Bänder** - je nach Ausführung 3-tlg. Bänder oder Sicherheitsbänder
- 4 **Türdrücker** - Standard (aus SÜHAC Beschlagskollektion wählbar)
- 5 **Schließblech** - optional verstärktes Schließblech
- 6 **Profilzylinder** - Standard (aus SÜHAC Beschlagskollektion wählbar)
- 7 **Typenschild** - im Falz auf der Bandseite
- 8 **Rahmenholz** - z.B. Hartholz oder MDF-Platte
- 9 **Stabilisator** - z.B. Hartholz oder Multiplex
- 10 **Mittellage** - Vollspanplatte oder Spezial-Schalldämmeinlage
- 11 **Deckplatte** - Alu-Klimadeck (optional HDF für Klimaklasse 2)
- 12 **Oberfläche** - in allen CPL- & G-TEC®-Oberflächen möglich
- 13 **Futter** - z.B. Türfutter, Blendrahmen, Blockrahmen, Stahlzarge

> Lichtausschnitte nur mit VSG-Glas möglich, Auswahl begrenzt



Sicherheit

Türblatt / Element	„Höreindruck“	Einsatzempfehlung
 SD32 - Schallschutzklasse 1 (SK1) Rw,P 32 dB - Vorhaltemaß 5 dB = Rw,R 27 dB	normales Sprechen gut und deutlich zu hören	Wohnungseingangstüren, Büroräume
 SD37 - Schallschutzklasse 2 (SK2) Rw,P 37 dB - Vorhaltemaß 5 dB = Rw,R 32 dB	lautes Sprechen zu verstehen, normales Sprechen hörbar, aber schwer verständlich	Türen zwischen Fluren & Übernachtungs- bzw. Unterrichtsräumen, Kranken- & Behandlungsräumen, OP-Räumen
 HSD43 - Schallschutzklasse 3 (SK3) Rw,P 42 dB - Vorhaltemaß 5 dB = Rw,R 37 dB	lautes Sprechen zu verstehen, aber unverständlich, normales Sprechen nur schwach hörbar	Türen zwischen Untersuchungs- und Sprechzimmern, Räumen mit vertraulichen Angelegenheiten
 SD47 - Schallschutzklasse 4 (SK4) Rw,P 47 dB - Vorhaltemaß 5 dB = Rw,R 42 dB	lautes Sprechen schwach zu hören, aber nicht zu verstehen, normales Sprechen nicht zu hören	Sonderanforderungen

Rw,P // Prüfwert im Labor

Vorhaltemaß 5 dB // Schallnebenwege im eingebauten Zustand

Rw,R // Rechenwert im eingebauten Zustand

Einbruchschutz

Sicherheit, die Sie ruhig schlafen lässt

Über 50 Prozent aller Einbrecher »fallen mit der Tür ins Haus«, so die Polizeistatistik. Dies liegt nicht daran, dass die Türen generell zu „schwach“ sind. Oft werden bei der Planung Einbruchrisiken nicht richtig beurteilt oder berücksichtigt und somit Wohnungseingangstüren gewählt, die Einbrechern kaum Widerstand bieten. Sinnvollerweise sollte daher vor Baubeginn geprüft werden, welche Tür am besten für die Sicherheit der Bewohner geeignet ist.

Die Lage des Gebäudes und das Gefährdungspotential der Umgebung sind dabei ebenso zu berücksichtigen wie das individuelle Sicherheitsbedürfnis der Eigentümer und Mieter. Auch Vorgaben durch Versicherungsgesellschaften dürfen nicht außer Acht gelassen werden.

Sorgen Sie deshalb vor - denn Einbruchschutz fängt bei Ihrer Wohnungseingangstür an!

Grundsätzlich gilt: Jede Wohnungsabschlusstür sollte »einbruchhemmend« sein.

Einbrüche hinterlassen nicht nur finanzielle Schäden in Milliardenhöhe, sondern bei den Betroffenen meist ein Gefühl der Unsicherheit und Verletzlichkeit bis hin zu schwerwiegenden Problemen wie Angstgefühlen und Schlafstörungen.

Einbrecher, die nach kurzer Zeit nicht erfolgreich sind, geben in der Regel auf. Oft handelt es sich um Gelegenheitstäter, die gezielt Schwachstellen an Haus und Wohnung nutzen - ungesicherte Türen lassen sich oft schon mit einem einfachen Schraubendreher aufhebeln. Jede Sekunde, die der Täter länger braucht um in Ihr Haus oder Ihre Wohnung zu kommen erhöht die Wahrscheinlichkeit, dass es »nur« bei einem Einbruchversuch bleibt!

Bestandteile Einbruchschutz



- 1 **PZ-Schloss** - verschiedene Sicherheitsschlösser (je nach Ausführung)
- 2 **Bodendichtung** - zum Schutz gegen Luftzug und Schall
- 3 **Bänder** - verschiedene Sicherheitsbänder (je nach Ausführung)
- 4 **Türdrücker** - Schutzbeschläge nach DIN 18257*
- 5 **Schließblech** - verstärkte Sicherheitsschließbleche
- 6 **Profilzylinder** - nach DIN 18252*
- 7 **Typenschild** - im Falz auf der Bandseite
- 8 **Rahmenholz** - z.B. Hartholz
- 9 **Stabilisator** - z.B. Hartholz oder Multiplex
- 10 **Mittellage** - Vollspanplatte oder Spezial-Innenlage
- 11 **Deckplatte** - Alu-Klimadeck (optional HDF für Klimaklasse 2)
- 12 **Oberfläche** - in allen CPL- & G-TEC®-Oberflächen möglich
- 13 **Futter** - z.B. Türfutter, Blendrahmen, Blockrahmen, Stahlzarge

* aus SÜHAC Beschlagskollektion wählbar



Gut **40 % der Einbruchsversuche** scheitern nicht zuletzt an technischen Sicherheitsvorkehrungen!

KEINBRUCH



Eine Initiative Ihrer Polizei und der Wirtschaft.

www.k-einbruch.de

Sicherheit

Türblatt / Element	Anforderung	Widerstandszeit	Einsatzempfehlung
 EH45 - RC2 - SK1  RC2 = Resistance Class 2	Standardsicherheit - Gelegenheitstäter mit einfachem Werkzeug z.B. Schraubendreher, Zange, Keil	3 Minuten	Empfohlen bei Wohnungseingangstüren mit durchschnittlichem Risiko
 EH45 SD - RC2 - SK2  RC2 = Resistance Class 2	Standardsicherheit - Gelegenheitstäter mit einfachem Werkzeug z.B. Schraubendreher, Zange, Keil	3 Minuten	Empfohlen bei Wohnungseingangstüren mit durchschnittlichem Risiko
 EH45 HSD - RC2 - SK3  RC2 = Resistance Class 2	Standardsicherheit - Gelegenheitstäter mit einfachem Werkzeug z.B. Schraubendreher, Zange, Keil	3 Minuten	Empfohlen bei Wohnungseingangstüren mit durchschnittlichem Risiko
 EH60 - RC3 - SK3  RC3 = Resistance Class 3	Erhöhte Sicherheit - Gelegenheitstäter mit schwerem Hebelwerkzeug z.B. zweiter Schraubendreher, Brecheisen	5 Minuten	Empfohlen bei Wohnungseingangstüren mit hohem Risiko

Mit Feuer- und / oder Rauchschutzfunktion kombinierbar

Resistance Class = Grad des Widerstandes in Abhängigkeit auftretender, unterschiedlicher mechanischer Belastung
(z.B. RC2 = körperliche Gewalt + Werkzeuge wie Schraubendreher, Zange und Keile)



Feuerschutz

vorbeugender Schutz

Evolutionär ist Feuer eines der wichtigsten Bestandteile der Zivilisation und das in den unterschiedlichsten Formen wie z.B. als Licht, Wärmequellen oder zum Kochen. Allerdings ist Feuer nicht nur einer der nützlichen Faktoren des täglichen Lebens, sondern auch ein Element mit unglaublicher Zerstörungskraft. Denn Feuer kann sehr schnell und unbemerkt entstehen und sich durch Sauerstoff und leicht entflammbare Materialien unmittelbar ausbreiten.

Als vorbeugende Maßnahme bieten unsere Feuerschutztüren den besten Schutz bei der Entstehung und Ausbreitung von Feuer und Rauch, zur Rettung von Mensch und Tier sowie um wirksame Löscharbeiten zu ermöglichen.

Ziele des vorbeugenden Feuerschutzes:

- Primärziel: Rettung von Menschen
- Risiken der Brandentstehung minimieren
- Risiken der Brandausbreitung minimieren
- Wertgegenstände schützen

Feuerwiderstandsklassen nach DIN 4102			
Feuerwiderstandsklasse	Feuerwiderstand [min]	Bezeichnung	
T30	> 30	feuerhemmend	
T90	> 90	feuerbeständig	



Einsatzempfehlung von Feuerschutz- & Rauchschutzelementen

Grundsätzlich muss vom Architekten oder Feuerschutzbeauftragten festgelegt werden, an welchen Stellen im Gebäude eine Feuerschutz- oder Rauchschutztür montiert werden muss. Feuerschutz- & Rauchschutztüren müssen in jedem Fall eine gültige *Allgemeine bauaufsichtliche Zulassung* besitzen und selbstschließend sein (Obentürschließer). Optional können Türschließer mit Feststellanlagen und Rauchmeldern zum Einsatz kommen. Die Montagerichtlinien in der mitgelieferten Einbauanleitung müssen zwingend eingehalten werden. Typische Einsatzorte sind z.B. Hotelzimmer, Krankenhauszimmer, Keller- & Heizungsräume.

Lieferumfang von Feuerschutz- & Rauchschutzelementen:

Hersteller sind gesetzlich verpflichtet ein funktionsfähiges Feuerschutzelement zu liefern

- Türblatt
- Futter
- Bänder, Schloss, Schließblech
- Türschließer
- Türdrücker
- Montageanleitung, Prüfzeugnis



Rauchschutz

Schadstoffe bleiben draußen

Rauch ist durch einen Verbrennungsprozess entstehende Aerosole, die einen schädlichen Schadstoff für Mensch, Tier und Umwelt darstellen. Die häufigste Todesursache bei Wohnungsbränden ist eine Rauchgasvergiftung. Tagsüber werden Feuer schnell erkannt und gelöscht, nachts jedoch schläft auch der Geruchssinn und wenige Atemzüge der geruchlosen & giftigen Rauchgase (Kohlenmonoxid und Kohlendioxid) reichen aus um zum Tod zu führen.

Damit dies nicht passiert ist vorbeugender Rauchschutz besonders wichtig. Rauchmelder können auch im Schlaf warnen und somit Leben retten. Rauchschutzelemente sind ebenfalls eine gute Maßnahme, um die Ausbreitung von Rauch zu verhindern und Flucht- & Rettungswege für eine gewisse Zeit rauchfrei zu halten.

Grundsätzliche Anforderungen an Rauchschutzelementen:

- Rauchschutzelemente müssen ein Allgemeines bauaufsichtliches Prüfzeugnis besitzen
- Rauchschutzelemente müssen selbstschließend sein
- Rauchschutzelemente müssen zu jeder Zeit ihre Funktionsfähigkeit gewährleisten
- Das komplette Element muss von einem Hersteller geliefert werden



Garagenverbindungstüren

in drei Funktionsstufen für alle Anforderungen!

ECO



Die vorteilhafte Einstiegsvariante mit besten Schallschutz- & Klimateigenschaften.

- > Schallschutzklasse 3
- > Klimaklasse 3
- > stabile Doppelfalzkonstruktion
- > Beanspruchungsgruppe S

COMFORT



Sicherheit groß geschrieben. Die Variante mit zusätzlicher einbruchhemmender Ausstattung.

- > Einbruchschutz RC2
- > Schallschutzklasse 3
- > Klimaklasse 3
- > stabile Doppelfalzkonstruktion
- > Beanspruchungsgruppe E

PREMIUM



Rundum sicher. Das High-Class Modell mit ergänzender Brand- und Rauchschutz-Funktion

- > Brandschutz T30
- > Rauchschutz
- > Einbruchschutz RC2
- > Schallschutzklasse 3
- > Klimaklasse 3
- > stabile Doppelfalzkonstruktion
- > Beanspruchungsgruppe E

Hinweis: Bitte berücksichtigen Sie vor der Wahl der Modellvariante auch die Landesbauordnung in Ihrem Bundesland, die gegebenenfalls die Feuerschutzklasse T30 für Garagenverbindungstüren vorschreibt.

In Bayern müssen gemäß der Garagenstellplatzverordnung (GastellV) BayRS 2132-1-4 §11 Türen, welche direkt vom Wohnbereich in eine Garage führen als mindestens feuerhemmend, rauchdicht und selbstschließend ausgeführt werden.

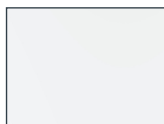

CPL Weisslack 9010

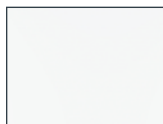

CPL Weisslack 9016



CPL Silbergrau



CPL Seidengrau



CPL Staubgrau



CPL Graphitgrau

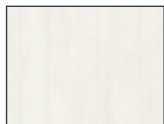

CPL Touch Whiteline

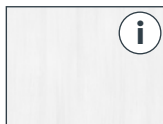

CPL Touch Pearlline



CPL Touch Greyline



CPL Touch Silvaline



CPL Touch Darkline



CPL Touch Oak White

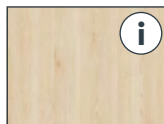

CPL Touch Oak Creme



CPL Touch Oak Nature



CPL Touch Wildeiche

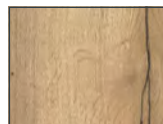

CPL Touch Eiche Altholz



CPL Touch Eiche astig

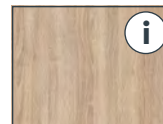

CPL Touch Eiche



CPL Eiche



CPL Buche Pur

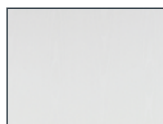

CPL Esche weiss

Ihre Garagenverbindungstür (GVT) erhalten Sie im gleichen Dekor wie Ihre Wohnraumtüren - für eine einheitliche Optik im ganzen Haus! Garagenverbindungstüren sind außerdem in zahlreichen Schichtstoff-Dekoren erhältlich.



Diese Oberfläche ist nur noch **bis zum 30.09.2026** bestellbar.



Ausführungsdetails:

Türblatt:

- Oberfläche CPL 0,8 mm oder Schichtstoff (beidseitig gleiche Oberfläche)
- Klimadeckplatte KL3
- Schloss Einfachverriegelung PZ (optional 3-fach)
- Bänder VX7939/160 (gefälzt) / VX7729/160 (stumpf) inkl. Bandseitensicherung
- Bodendichtung Athmer Schalllex
- Obentürschließer (Standardlieferumfang) bzw. integrierter Obentürschließer (optional)
- keine Lichtausschnitte möglich

Ausführungsdetails Türfutter:

- Oberfläche CPL oder Schichtstoff
- Material Futterplatte & Bekleidung aus feuchtebeständigem MDF (bei FS > Falzbekleidung B1), RC Schließblech
- Bandaufnahme VX
- für Obentürschließerbefestigung vorbereitet

Mögliche Kantenausführungen Türblatt

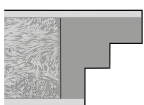

Kante eckig EC

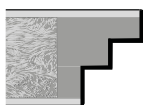

Premiumkante PK2



Unsere Premiumkante steht für höchste Strapazierfähigkeit bei besten Reinigungseigenschaften. Mehr Informationen dazu finden Sie [hier](#).

Energieeffizienz inbegriffen



Im Vergleich zu einer Standard Stahltür punkten PiLiPP Garagenverbindungstüren mit einem ausgezeichneten Wärmedurchgangswert (U-Wert). Durch die besonderen Dämmeigenschaften bleibt es im Wohnbereich immer wohligh warm im Winter und angenehm kühl im Sommer.

Barrierefreiheit

für ein selbstbestimmtes Leben

Viele Einschränkungen wie z.B. kurz- & langfristige Handicaps oder körperliche Beeinträchtigungen können im täglichen Leben einen Raum ohne fremde Hilfe schwer zugänglich machen. Auch ältere Menschen sind oftmals davon betroffen.

Um die Teilnahme am öffentlichen Leben und im eigenen Heim zu gewährleisten, empfehlen wir unsere barrierefreien Türen. Diese sind speziellen Anforderungen gewachsen und helfen ein selbstbestimmtes Leben zu ermöglichen.



Intelligente Tür- und Beschlagslösungen sorgen für barrierefreies Wohnen im eigenen Heim und ermöglichen die uneingeschränkte Teilnahme am alltäglichen Leben.



Zu beachten sind neben den gesetzlichen Bestimmungen auch DIN-Normen bei der „barrierefreien Planung“.

Allgemeine Bestimmungen zu folgenden Punkten definiert:

- Leibungstiefe
- Türen-Bedienkräfte
- Schwellen
- Bedienvorrichtungen
- Taster
- Spione

Zusatzoptionen:

- Fingerklemmschutz
- PK2 besonders geeignet
- Griffform bzw. zusätzlicher Haltegriff
- automatische Schiebetürbeschläge

Besonderheiten bei Sehbehinderung:

- Kontrastreiche Gestaltung (Leuchtdichtekonstrast) bei Drückergarnituren und Ganzglastüren



Nass- & Feuchtraum geprüfte Qualität

Egal ob im Schwimmbad, in der Sauna oder im eigenen Badezimmer - Türen sind dort täglich hohen Temperaturen und enormer Luftfeuchtigkeit ausgesetzt. Mit Nass- & Feuchtraumtüren lassen sich Verformungen und Quellungen am Türblatt sowie Korrosionsschäden an den Beschlägen vermeiden.

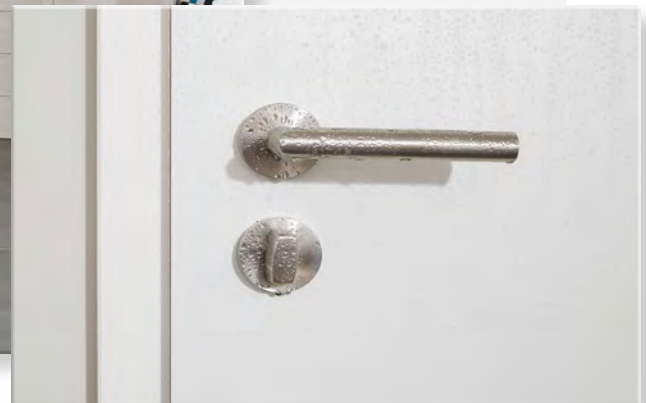

Feuchtraumtüren werden in Räumen mit kurzzeitig sehr hoher Luftfeuchtigkeit (bis 100%) eingesetzt. Sie dürfen nur kurzfristig Spritzwasser oder Kondenswasser ausgesetzt sein. Und in Wohnhäusern meist in Badezimmern, Küchen oder in Toilettenräumen sowie in öffentlichen Bereichen in Schwimmhallen, Duschen und Saunen zu finden.

Nassraumtüren werden dagegen in Räumen eingesetzt, die auch längerer Zeit tropfendem Wasser ausgesetzt sind und in denen soviel Wasser anfällt, dass ebenfalls ein Bodenablauf erforderlich ist. Neben Wasser versetzt mit üblichen Körperpflege- und Reinigungsmitteln kann die Tür auch aggressiven Boden- und Fliesenreinigungsmitteln standhalten.

Prüfung von Nass- & Feuchtraum Kriterien:

- Quellung von Türblatt und Futter durch Wasseraufnahme
- Verformung des Türblattes
- Korrosion an den Beschlägen
- Schäden an der Oberfläche

PiLiPP Raumspartüren - die platzsparende Alternative

Unsere PiLiPP-Raumspartüren, die in allen gängigen CPL-Dekoren, als Glas-Element und als Lichtausschnitt-Variante lieferbar sind, bestehen mit ihrer leichtgängigen Führungsschiene und einer stabilen ausgeklügelten Öffnungsmechanik.

Die Tür lässt sich platzsparend in zwei Teile öffnen, sodass sich die Durchgangsbreite lediglich um die Türblattstärke verringert und der Öffnungsradius sich halbiert. Die Raumspartüren sind für jedes Standard-Türfutter geeignet und lassen sich somit auch bei vorhandenen Türfuttern jederzeit nachrüsten.

Vorteile auf einen Blick

- › verfügbar in allen CPL-Oberflächen
- › Designverbund mit restlichen Wohnungstüren
- › Raumgewinn durch Teilung des Türblattes
- › nur minimaler Verlust der Durchgangsbreite
- › für jedes Standard-Türfutter nachrüstbar
- › einfache Montage
- › hoher Bedienkomfort durch leichte und geräuscharme Führung

Raumspartüren // Modell

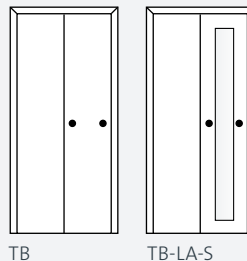

TB

TB-LA-S

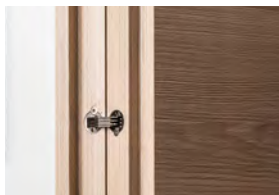

Rundbänder
für die ausgeklügelte
Faltechnik



Führung
besonders leichtgängig
und leise



Laufschieneblende
in allen CPL-Oberflächen
passend zum Türblatt



Raumspartür CPL Touch Oak Nature DQ
geschlossen



halb offen







offen

mögliche Ausführungen

- Norm- & Sondermaß
- gefälzt & stumpf einschlagend
- BB, WC oder PZ abschließbar
- 1-flügelig & 2-flügelig
- barrierefreie Ausführung

Wohnungseingangstüren

Mit den folgenden näher beschriebenen Sicherheitsausstattungen kann Ihre gewünschte Wohnungseingangstür optimal nach Ihren Bedürfnissen und Wünschen aufgerüstet werden.

Aufbemusterung			
Bezeichnung	Verwendung	Lieferzeit	
verstärkte Bandtaschen und Schließblech	Sorgen für eine feste Verankerung des Türblattes im Futter und sollten grundsätzlich immer verbaut werden	kurzfristig ab Lager PiLiPP	
3-fach-Verriegelung	Sorgt für erhöhte Sicherheit bei einem Einbruchversuch durch 3 Verriegelungspunkte	kurzfristig ab Lager PiLiPP	
Spion	Überlässt Ihnen die Entscheidung, wem Sie die Tür öffnen möchten	kurzfristig ab Lager PiLiPP	
digitaler Spion	Ermöglicht durch Weitwinkelfunktion einen größeren Spion-Sichtbereich	kurzfristig ab Lager PiLiPP	
Türspaltsicherung	Die moderne Variante der Türkette – optisch ansprechender und sicherer	auf Wunsch	
Bandseitensicherung	Schützt die Bandseite der Tür vor Aufhebeln für einen sicheren Rundum-Schutz	auf Wunsch	
verstärkte Bandsysteme	Sorgen für eine stabilere Verbindung von Tür und Futter	auf Wunsch	

digitaler Türspion
erweiterter Blickwinkel auf die Türgegensseite



Türspion
(mit und ohne Abdeckung) ermöglicht den Blick auf das Gegenüber vor dem Öffnen



3-fach-Verriegelung
mit zwei zusätzlichen Bolzenverriegelungen, Nebenschließbleche bei geschlossener Tür nicht sichtbar

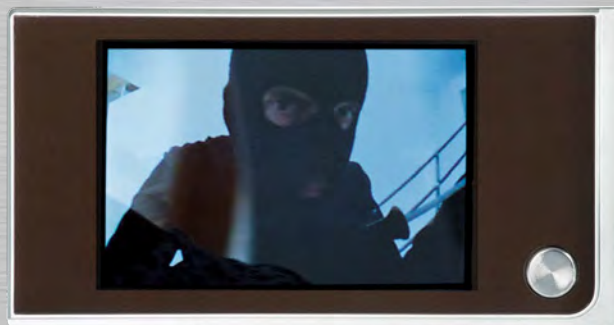

Bandseitensicherung
Erschwert das Aushebeln einer Tür



Türspaltsicherung
(mit oder ohne 3-fach-Verriegelung) Lösung mit Sperrfunktion von außen nur mit 3-fach-Verriegelung möglich

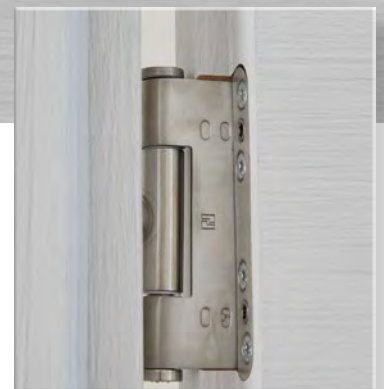

verstärkte Bandsysteme
für längerfristige Tragfähigkeit

Funktionsgarnituren - für Einbruch-, Feuer- und Rauchschutz

Nicht nur dem Türelement an sich, sondern gerade auch den Beschlägen kommt eine große Verantwortung im Hinblick auf die zu erfüllende Funktion zu.

Einbruchschutz-Garnituren ES1 mit Anbohrschutz

Einbruchschutz-Garnituren ES1-KS mit Anbohrschutz und Kernziehschutz

Feuerschutz-Garnituren FS

PZ-Ausführung

Außen / Langschild Griffteil Tessa
Innen / Langschild Griffteil Tessa

Wechselgarnitur

Außen / Langschild Knopf
Innen / Langschild Griffteil Tessa

PZ-Ausführung

Außen / Rosette Griffteil Tessa
Innen / Rosette Griffteil Tessa

Wechselgarnitur

Außen / Rosette Knopf
Innen / Rosette Griffteil Tessa

Wechsel-Rosetten-Halbgarnitur

Außen / Langschild Knopf
Innen / Rosette Griffteil Tessa

ES1-KS-RS

alle Garnituren kurzfristig lieferbar

PiLiPP - Qualität die überzeugt!
5 - 10 Jahre Funktionsgarantie

Alle Garnituren in der Ausführung Tessa Edelstahl matt und Ella Samtschwarz kurzfristig lieferbar

Erläuterung	ES1 - KS	ES1 - KS - RS
ES1 - Garnitur ES1 - Einbruchschutz RC2 mit Anbohrschutz	ES1 - KS ES1 - Einbruchschutz RC2 KS - mit Kernziehschutz und Anbohrschutz	ES1 - KS - RS ES1 - Einbruchschutz RC2 KS - mit Kernziehschutz RS - als Rosetten-Halbgarnitur mit Anbohrschutz

Obentürschließer

Obentürschließer sorgen dafür, dass sich Türen nach dem Öffnen automatisch wieder schließen. Dies bietet zusätzlichen Komfort und verbesserte Sicherheit z. B. beim Einbau in Feuer- und Rauchschutztüren.

Scherenschließer

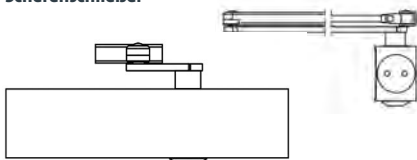

Scherenschließer DORMA TS 89
silber inkl. Montageplatte



Scherenschließer GEZE TS 4000
silber inkl. Montageplatte

Gleitschienenschließer



Gleitschienenschließer DORMA TS 93 B
silber inkl. Montageplatte



Gleitschienenschließer GEZE TS 5000
silber inkl. Montageplatte



Gleitschienenschließer GEZE TS 3000 V
silber inkl. Montageplatte



Gleitschienenschließer GEZE TS 5000
weiss RAL 9010/9016 inkl. Montageplatte



Gleitschienenschließer GEZE TS 5000
schwarz RAL 9005 inkl. Montageplatte

Bandsysteme



2-teiliges Bandsystem V3420 WF
Tragfähigkeit einer Standard Tür bis 40 kg



3-teiliges Bandsystem V4426 WF
Tragfähigkeit einer schwereren Tür bis 70 kg



verstärkte Bandtasche ST108
zusätzliche Verstärkung der Tragfähigkeit

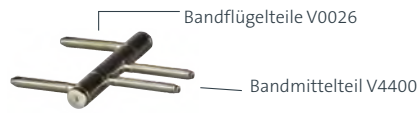
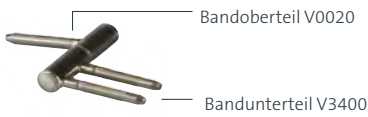

Schließblech



Schließblech Standard
Ansicht Futterbrett



Schließblech Standard
Ansicht Futterrückseite

Einsatz empfohlen bei Wohnungseingangstüren



verstärktes Schließblech mit Stahlhalteplatte Nr. 35
Ansicht Futterbrett



verstärktes Schließblech mit Stahlhalteplatte Nr. 35
Ansicht Futterrückseite

Schloss & Band stumpf einschlagend



Magnetschloss

Für perfekten Schließkomfort sorgt das Magnetschloss- wahlweise als BB- / PZ- oder WC-Schloss.



Tectus Band TE 340 3D F1

Die verdeckt liegenden 3D TECTUS-Bänder haben einen Öffnungswinkel von 180°
(Verstellbereich seitlich +/-3 mm, Höhe +/-3 mm, Andruck +/- 1mm)

Lüftungsgitter

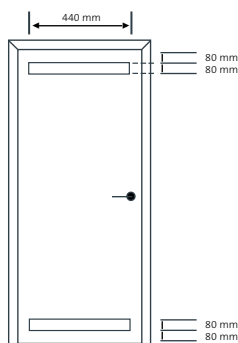

Bestandteile & Maßangaben

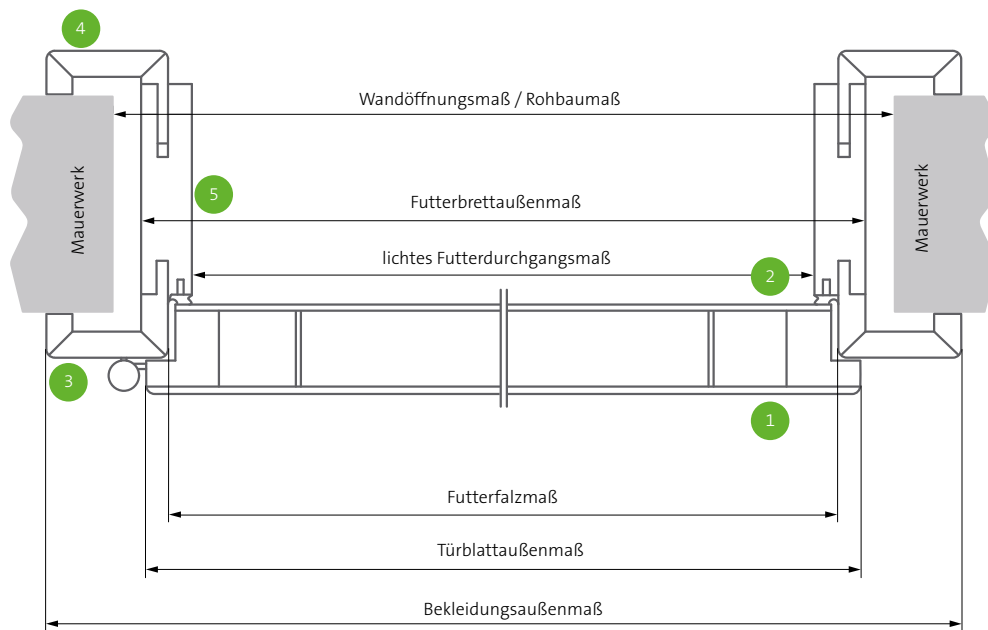

- 1 Türblatt - Überschlagsseite
- 3 Futter - Falzbekleidung
- 5 Futterbrett
- 2 Türblatt - Falzseite
- 4 Futter - Zierbekleidung

Maßangaben DIN						
Maßangaben in mm	Wandöffnungs-breiten nach DIN	Wandöffnungs-breiten min. - max.	Türblattbreiten-außenmaß gefälztes Türblatt	Wandöffnungs-höhen nach DIN	Wandöffnungs-höhen min. - max.	Türblatthöhen-außenmaß gefälztes Türblatt
einflügelige Türen Standard	635 (645) *	635 - 665	610	2005 (2015) * 2130 (2140) *	2000 - 2020 2125 - 2145	1985 2110
	760 (770) *	760 - 790	735			
	885 (895) *	885 - 915	860			
	1010 (1020) *	1010 - 1040	985			
zweiflügelige Türen Standard	1260 (1270) *	1260 - 1290	1235	2005 (2015) * 2130 (2140) *	2000 - 2020 2125 - 2145	1985 2110
	1510 (1520) *	1510 - 1540	1485			
	1760 (1770) *	1760 - 1790	1735			
	2010 (2040) *	2010 - 2040	1985			

* Empfehlung PiLiPP

Maßangaben Wandstärken							
Nennstärke, mm	80	100	125	145	165	185	205
von - bis, mm	75-95	95-115	115-135	135-155	155-175	175-195	195-215
Nennstärke, mm	225	245	270	290	310	330	
von - bis, mm	215-235	235-255	260-280	280-300	300-320	320-340	



**UNSER
TIPP**

BESUCHEN SIE UNSERE AUSSTELLUNG

– für mehr Vielfalt in Ihren Türeauswahl.

Vereinbaren Sie telefonisch Ihren Termin: 0981 9501 - 130

TÜR- & SCHIEBETÜRELEMENT CPL TOUCH WILDEICHE DQ

EIN UNTERNEHMEN DER HABISREUTINGER-GRUPPE

PILIPP
HOLZWERKSTOFFE
seit 1949

Ansprechpartner Türen:

Habisreutinger Holzzentrum GmbH
Robert-Bosch-Straße 10
91522 Ansbach

Herr Dietrich
Herr Jeutner
Frau Rummer

Herr Errerd
Frau Rausch
Herr Zeiler

Sammelrufnummer Tel. 0981 9501 - 105
tueren@pilipp-holzwerkstoffe.de

72622 Nürtingen · Metzinger Straße 47 · Tel. 07022 24442-0
78467 Konstanz · Line-Eid-Straße 9 · Tel. 07531 5977-0
78573 Wurmlingen · Daimlerstraße 3 · Tel. 07461 1788-0
79108 Freiburg · Mooswaldallee 4 · Tel. 0761 595212-0
86368 Gersthofen · Augsburg Str. 130 A · Tel. 0821 263672-0
86825 Bad Wörishofen · Karl-Benz-Str. 17 · Tel. 08247 31074-0
87437 Kempten · Heisinger Straße 43 · Tel. 0831 570570-0
88250 Weingarten · Schussenstr. 22 · Tel. 0751 4004-0
89231 Neu-Ulm · Wegenerstraße 9/1 · Tel. 0731 98578-0

Irrtümer und Preisänderungen vorbehalten. Drucktechnisch bedingte Farbabweichungen sind möglich. Gedruckt auf umweltfreundlichem Papier.