



# Grenzenlose TÜRENVIELFALT

HOME-Programm // CPL

## VIelfALT



Wir bieten eine einzigartige Auswahl vom Bodenbelag bis hin zur Tür.

## LÖSUNGEN



Lösungen und Gesamtleistungen für die Realisierung Ihrer Projekte.

## ÖKOLOGIE & UMWELT



Unsere Holzwerkstoffe reduzieren die Raumluftkonzentration in Innenräumen auf ein Minimum und weisen ein geringes Emissionspotential auf.

## NACHHALTIGKEIT



Als PEFC- und FSC® zertifizierter Betrieb unterstützen wir die Verwendung von zertifiziertem Holz, um Wälder durch verantwortungsvolle Bewirtschaftung langfristig zu erhalten.

## LOGISTIK



Sie machen das Beste mit und aus Holzwerkstoffen. Wir liefern!

## INNOVATION



Innovationen und Weiterentwicklungen machen auch bei Produkten aus dem ältesten Werkstoff der Menschheit nicht halt.

## QUALITÄT



Als zertifizierter RAL Partner sichern wir unseren Partnern durch stetige Prozessoptimierung ein optimales Preis-/Leistungsverhältnis zu.

## KOMPETENTE BERATUNG



Ein eingespieltes Außen- und Innendienstteam steht Ihnen persönlich zur Seite.

## INHALTSVERZEICHNIS

Türenaussstellung und -konfigurator	4 - 5
Türen 1 x 1	6 - 15
CPL Elemente	16 - 43
Royal 500	44 - 45
G-TEC	46 - 47
Verglasungen	48 - 49
Glanzglasüren	50 - 55
Beschläge	56 - 61
Schiebetürbeschläge	62 - 69
Funktionstüren	70 - 81
Raumspartüren	82 - 83
Zubehör	84 - 87

## DAS PiliPP-LEISTUNGS-PLUS

HOHE Lager-Verfügbarkeit

GROSSE Auswahl

KURZE Lieferzeiten

KOMPETENTE Beratung

Türen, Bodenbeläge, Holzrahmenbau, Holzwerkstoffe – gepaart mit einem modernen und groß ausgelegten Fuhrpark in zentraler Lage in Autobahnnähe.

### DAS HEISST FÜR SIE:

Gerne können Sie sich auch von unseren Produkten in unserer Ausstellung überzeugen!

**Unser kompetentes und freundliches Team ist stets für Sie erreichbar – wir freuen uns auf Sie!**

## DER PiLiPP-AUSSTELLUNGS-SERVICE

Bodenmuster - Verlegebeispiele - Mustertüren - Beratung

### UNSERE TÜRENAUSSTELLUNG – LIVE ERLEBEN

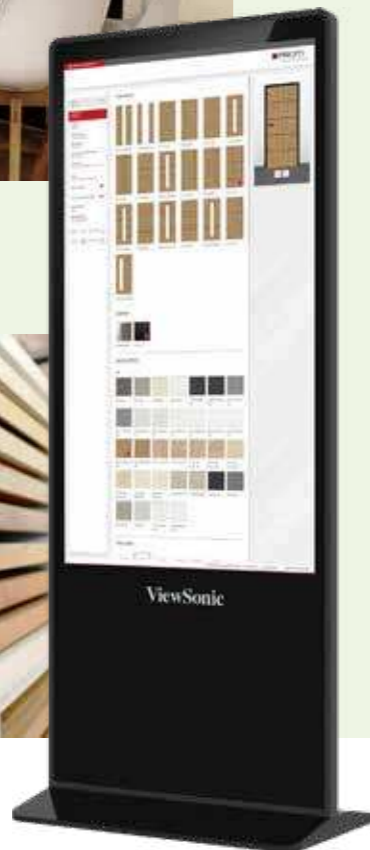

#### WILLKOMMEN

In unserer über 400 m<sup>2</sup> großen Ausstellungsfläche mit zahlreichen Produkten und Neuheiten aus unserem PiLiPP Home-Programm. Hier erleben Sie Böden, Türen, Wandverkleidungen, Vollholz, Dekorspan, Glas und vieles mehr live. Mehr als Fotos und Papier – fühlen Sie die Haptik der Oberflächen und sehen Sie Ihre Wunschdekore in Aktion.

Unsere Hausausstellung verschafft Ihnen in angenehmer Ambiente den perfekten Überblick zu unserem Home-Programm.

#### TOUCHSCREEN

Ein Mittelpunkt unserer Ausstellung ist ein hochmoderner Touchscreen, der über 1 Million verschiedene Türenmöglichkeiten präsentiert. Durch diese innovative Technologie können Sie Ihre individuellen Anforderungen eingeben und eine Vielzahl von Designs, Materialien, Farben und Funktionen in Echtzeit erkunden. Ob Sie nach modernen, klassischen, rustikalen oder maßgefertigten Türen suchen – wir haben für jeden Stil und jedes Budget die passende Lösung.

### UNSERE MOBILE TÜRENAUSSTELLUNG – INNOVATION PUR

Wir verstehen, dass die Wahl der richtigen Türen für ein Bauprojekt von entscheidender Bedeutung ist. Daher haben wir diese mobile Ausstellung entwickelt, um Ihnen eine unvergleichliche Auswahl und Beratung zu bieten.

Egal, ob Sie ein großes Bauprojekt planen oder einfach nur Inspiration für Ihr nächstes Projekt suchen – unsere mobile Türausstellung bietet Ihnen alles, was Sie brauchen, um Ihre Visionen zu verwirklichen.

Kontaktieren Sie uns und entdecken Sie die unendlichen Möglichkeiten der Türgestaltung für Ihre Projekte!

#### MOBILSTAND

Wir bieten Ihnen einen mobilen Stand mit echten Türmustern. So haben Sie die Möglichkeit, die Materialien und Oberflächenstruktur persönlich zu erleben und zu prüfen, wie sie sich in Ihren Bauprojekten integrieren lassen. Unsere erfahrenen Fachleute stehen Ihnen dabei zur Seite, um Ihre Fragen zu beantworten und Sie bei der Auswahl der perfekten Türen zu unterstützen.



#### WIR FREUEN UNS AUF IHREN BESUCH.

Vereinbaren Sie direkt Ihren persönlichen Beratungstermin: T. 0981 9501-130

# Das kleine 1 x 1 der Türen (TB)

Beim Kauf einer Türe gibt es viele Dinge zu beachten, auf den folgenden Seiten möchten wir Ihnen deshalb einige Grundbegriffe aus der Türenwelt näherbringen.

Falls Sie tiefere Fragen zur Materie Türen haben, die mit dem Basiswissen aus dem 1 x 1 nicht beantwortet werden können, bietet Ihnen Ihr Fachberater eine umfassende und kompetente Beratung an.

## Anschlagrichtung nach DIN

Ausschlaggebend für die DIN-Richtung ist der Raum in welchen sich die Türe öffnen soll - auf dieser Raumseite sind immer die Bänder der Türe zu sehen.

Befinden sich die Bänder links spricht man von einer Türe DIN Links (nach links öffnend bzw. Anschlag links). Sind die Bänder auf der rechten Seite sichtbar spricht man von einer Türe DIN Rechts.

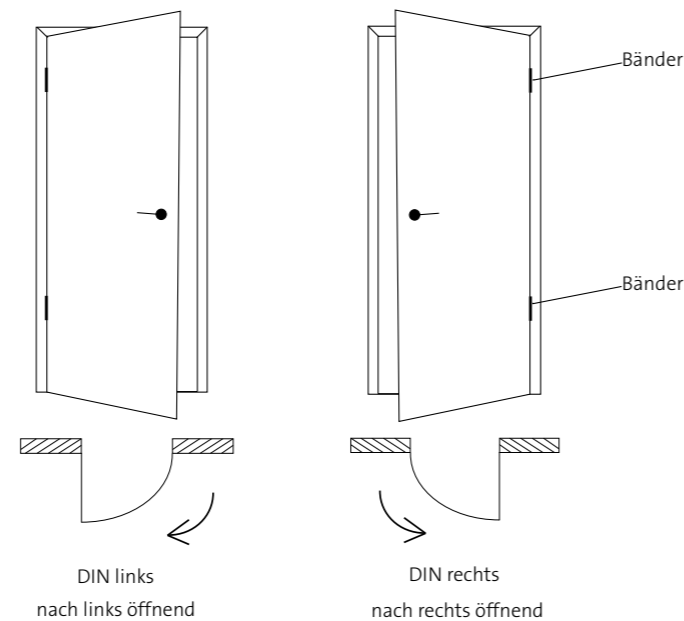

## Türblatt Mittellagen und Aufbau

Röhrenspan

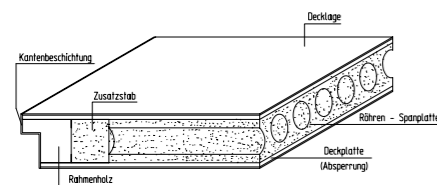

Vollspan

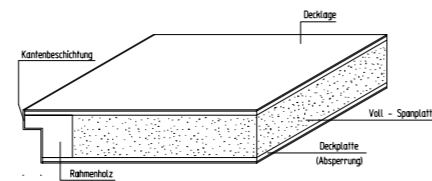

Röhrenspan – unser Standard bei Lagerware

## Falzausbildung

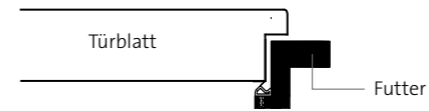

**Türelement gefälzt einschlagend**  
Türblatt liegt auf dem Futter auf und überdeckt den Spalt zwischen Türblatt und Futter

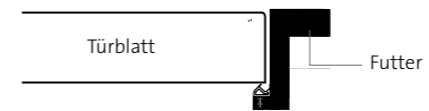

**Türelement stumpf einschlagend**  
optische Einheit - Türblatt und Futter liegen auf gleicher Höhe

## Türblattausführung



stumpf geschlossen



stumpf geöffnet

## Türblatt Kantenausführung

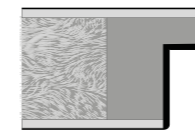

Türblatt Premiumkante (PK2)

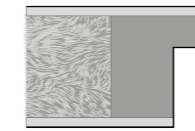

Türblatt Kleine Rundkante (KR)

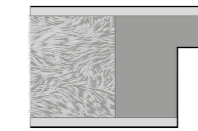

Türblatt Rund-Postformingkante (RP)

## Funktionstüren

Die als Funktionstüren lieferbaren Serien sind mit diesen Piktogrammen auf den Folgeseiten kenntlich gemacht. Mehr Informationen zu dem Thema Funktionstüren finden Sie auf Seite 70 folgend.



**Schallschutz** – Schutz vor Lärm. Mit geeigneten Schallschutz-Elementen kann der Lärmpegel aus der Umgebung (z.B. Hausflur oder benachbarten Büroräumen) wirkungsvoll reduziert werden.



**Einbruchschutz** – Schutz vor Langfingern und unerwünschten Gästen. Geprüfte einbruchhemmende Elemente sorgen für mehr Sicherheit in Ihrem Zuhause.



**Feuerschutz** - Mehr Schutz im Brandfall. Mit bauaufsichtlichen zugelassenen Feuerschutz-Elementen werden Menschen im Ernstfall vor den Gefahren durch Feuer geschützt.



**Rauchschutz** – Schutz vor Rauchgasen und Schadstoffen. Bei Gebäudebränden entstehen i.d.R. Rauchgase. Rauchschutz-Elemente sorgen dafür, dass sich diese giftigen Gase (z.B. Kohlenmonoxid) nicht ungehindert ausbreiten können und Menschenleben gefährdet werden.



**Barrierefreiheit** – Räume ohne Erschwernis und ohne fremde Hilfe zugänglich und nutzbar machen. Einschränkungen minimieren und für Selbstbestimmung sorgen.



**Nass- & Feuchtraum** – Schutz bei extremer Belastung vor Verformung und ungewolltes Aufquellen von Türen, Schutz vor Korrosion an Beschlägen und Oberfläche.



**Klimastabilität** – Schutz bei sich veränderndem Raumklima. Alle Funktionstüren haben entsprechende Türblattkonstruktionen und halten den Veränderungen stand.

## Das kleine 1 x 1 der Futter (FU)

Das Türfutter ist ein elementarer Bestandteil eines Türelements (Türblatt + Türfutter). Im Sprachgebrauch ist das Türfutter unter anderem auch als Türzarge oder Türrahmen bekannt. Das Futter verkleidet die Wandöffnung und trägt das Türblatt, welches die Räume voneinander trennt.

### Bestandteile

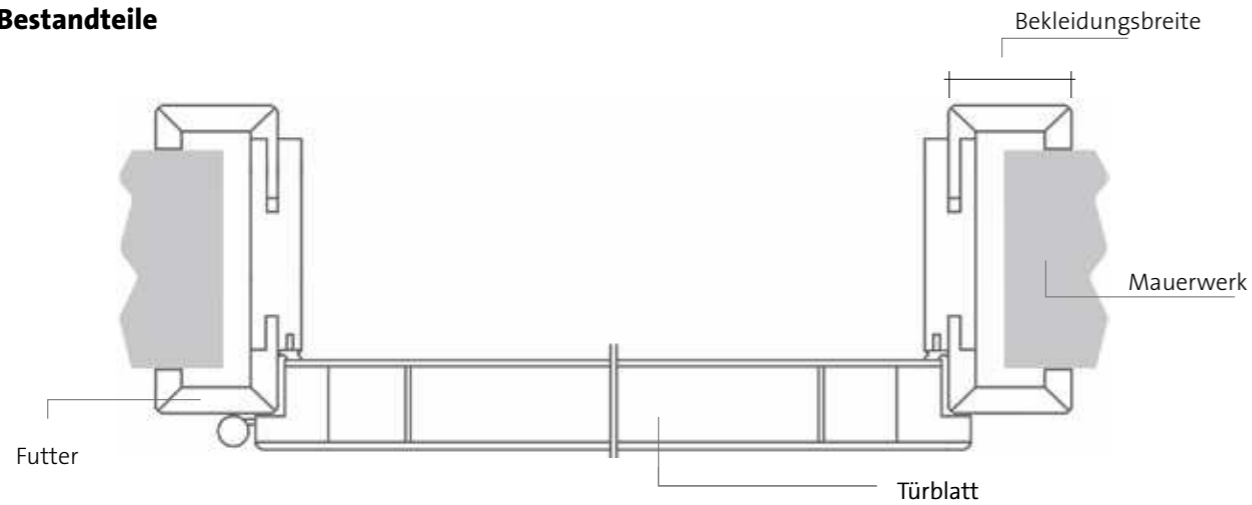

### Futter-Ausführungen (FU)

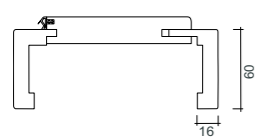

**Futter Kleine Rundkante (KR),**  
Bekleidungsbreite 60 mm

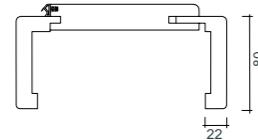

**Futter Kleine Rundkante (KR),**  
Bekleidungsbreite 80 mm

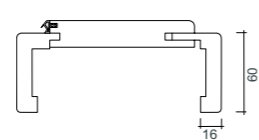

**Futter Rundform (RF),**  
Bekleidungsbreite 60 mm



**Futter Rundform (RF),**  
Bekleidungsbreite 80 mm

### Blend- & Blockrahmen

#### BLE - Blendrahmen



Rahmenquerschnitt  
75 x 44 mm



Blendrahmen (auf der Wand)

#### BLO - Blockrahmen

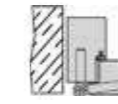

Rahmenquerschnitt  
65 x 75 mm



Blockrahmen (in der Wandöffnung)

Beim Blendrahmen erfolgt die Montage auf der Wand, während der Blockrahmen zwischen die Wandöffnung gesetzt wird.

### Windfangelemente

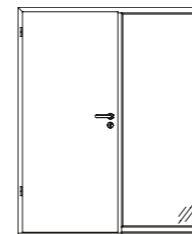

WF1

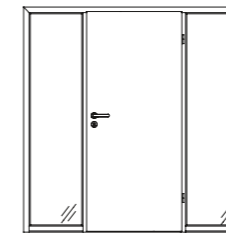

WF2

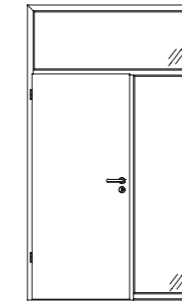

WF3

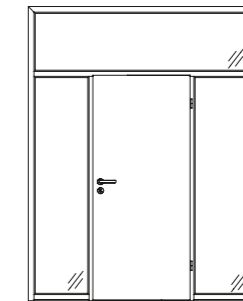

WF4

PiLiPP Windfangelemente erhalten Sie für eine Kombination mit Dreh- & Schiebetüren und in den Ausführungen als Futter oder Blockrahmen

### Geschosshoch



Geschosshoch  
mit Oberblende



Geschosshoch  
mit Oberlicht

Durch geschosshohe Elemente wirken Räume besonders großzügig und noch geräumiger. Als passende Variante können Sie zwischen einer Oberblende in der gleichen Oberfläche oder einem Oberlicht zur besseren Lichtdurchflutung wählen.



# CPL Rundkanten

CPL (Continuous Pressure Laminate) ist eine Beschichtung, die aus einem Dekorträger und Melaminharz besteht. Eine Oberfläche für alle Fälle. Robust, strapazierfähig und pflegeleicht. Mit einer großen Auswahl an Oberflächen-Designs findet hier jeder die passende Tür.

- Hitzebeständig
- Stoßfest
- Pflegeleicht
- Abrieb- und kratzfest
- Beständig gegen Zigarettenglut
- Weitgehend reinigungsmittelresistent

**Touch-Oberflächen** - Widerstandsfähige, pflegeleichte und farbbeständige Oberflächen mit authentischer Holzstruktur und täuschend echter Furnier-Optik. So fühlt sich Holz an!

Diese Oberfläche ist in **DIN-Höhe 1985 mm** kurzfristig lieferbar.

Diese Oberfläche ist in **DIN-Höhe 2110 mm** kurzfristig lieferbar.

**Verbesserte Lieferzeiten bei Nicht-Lagerware!**

*Alle Standard-Türen & Türfutter in DIN-Abmessungen per Fixbestellung innerhalb von 4-6 Wochen lieferbar.*

**Strukturverlauf in DA/DQ //** Klassische oder moderne Optik

**DA** – Klassische und zeitlose Anmutung mit durchgehend aufrechtem Strukturverlauf.

**DQ** – Moderne und individuelle Optik mit durchgehend quer verlaufendem Strukturbild.

## Kleine Rundkante (KR)



CPL Touch Pearlline DA/DQ   CPL Touch Whiteline DA/DQ   CPL Touch Greyline DA/DQ   CPL Touch Silvaline DA/DQ   CPL Touch Darkline DA/DQ

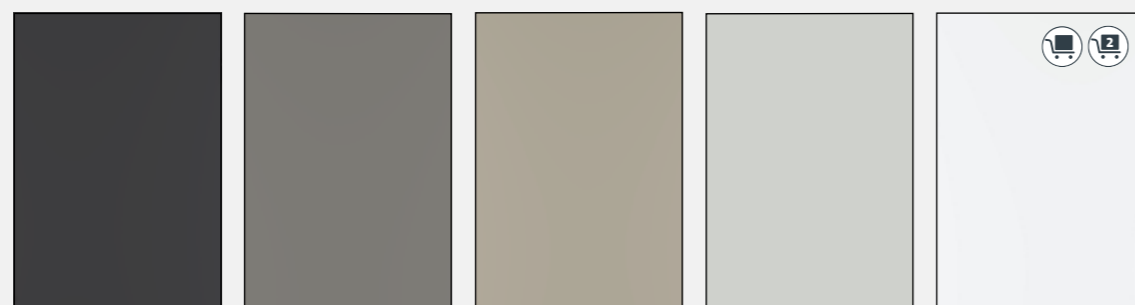

CPL Graphitgrau   CPL Staubgrau   CPL Seidengrau   CPL Silbergrau   CPL Weisslack 9016

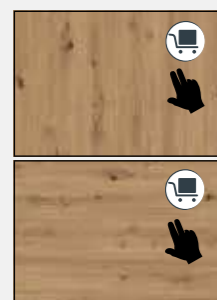

CPL Touch Wildeiche DA/DQ

Die passende Futterausführung und deren Lagerkennzeichnung für jede Oberfläche finden Sie auf den Elementübersichtsseiten ab Seite 16.

## Rund-Postforming (RP)

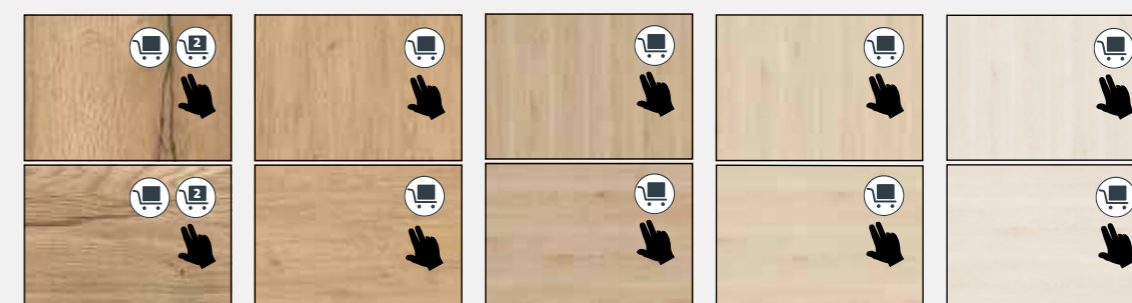

CPL Touch Eiche Altholz DA/DQ   CPL Touch Eiche astig DA/DQ   CPL Touch Oak Nature DA/DQ   CPL Touch Oak Creme DA/DQ   CPL Touch Oak White DA/DQ

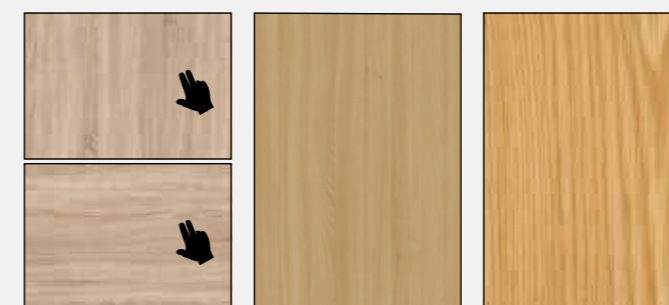

CPL Touch Eiche DA/DQ   CPL Buche Pur   CPL Eiche

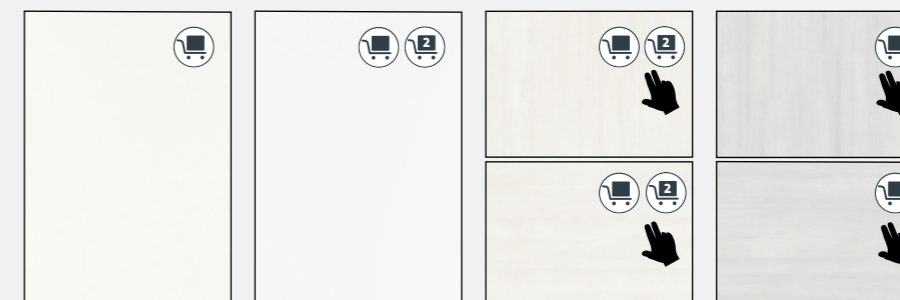

CPL Esche weiss   CPL Weisslack 9010   CPL Touch Whiteline DA/DQ\*   CPL Touch Greyline DA/DQ\*

*\* Umstellung der Lagerware im Laufe des Jahres auf Kleine Rundkante*

# CPL Premiumkante PK2



## Stoßegal - dank unserer Premiumkante mit Nullfugentechnik.

Unsere Premiumkante steht für exzellentes Design mit einem kleinen Türkantenradius und eleganter fugenloser Optik. In Sachen Qualität setzt sie mit ihrer widerstandsfähigen Kante völlig neue Maßstäbe und überzeugt durch Stoßfestigkeit, Langlebigkeit und Strapazierfähigkeit.

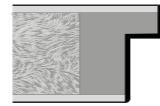

Türblatt  
**Premiumkante (PK2)**  
Dickkante (2 mm Radius)

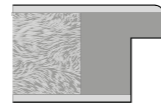

Türblatt  
**Standardkante**

Diese Oberfläche ist in **DIN-Höhe 1985 mm** kurzfristig lieferbar.

**Touch-Oberflächen** - Widerstandsfähige, pflegeleichte und farbbeständige Oberflächen mit authentischer Holzstruktur und täuschend echter Furnier-Optik. So fühlt sich Holz an!

## Einsatzgebiete

**Erstklassige Kantentechnologie für zahlreiche Einsatzgebiete.** Türen müssen im Alltag viel aushalten - egal ob in privaten Wohnbereichen oder in öffentlichen Gebäuden. Unsere Premiumkante ist die perfekte Antwort auf vielfältige Ansprüche und ist durch ihre Stoßfestigkeit und Langlebigkeit in zahlreichen Bereichen die richtige Wahl.



Mitten im Leben  
Stoßegal: Premiumkante

- Wohnen
- Mehrfamilienhaus
- Büro
- Schule
- KITA
- Hotel
- Seniorenheim
- Arztpraxis
- Labor

## Premiumkante PK2 // Standard-Kombinationen

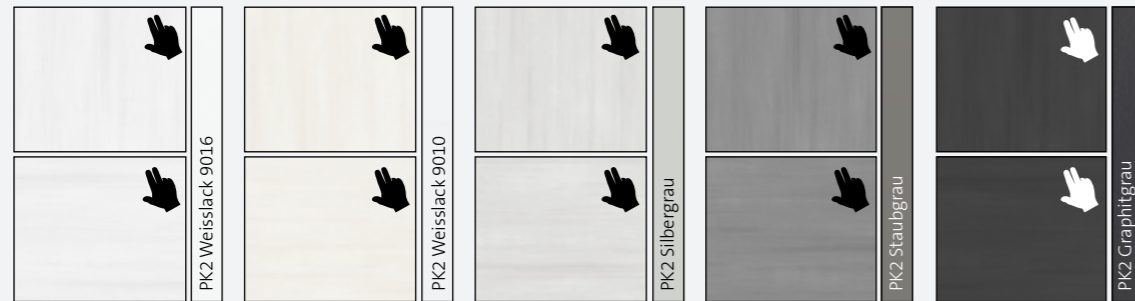

CPL Touch Pearlline DA/DQ | PK2 Weisslack 9016  
 CPL Touch Whiteline DA/DQ | PK2 Weisslack 9010  
 CPL Touch Greyline DA/DQ | PK2 Silbergrau  
 CPL Touch Silvaline DA/DQ | PK2 Staubgrau  
 CPL Touch Darkline DA/DQ | PK2 Graphitgrau

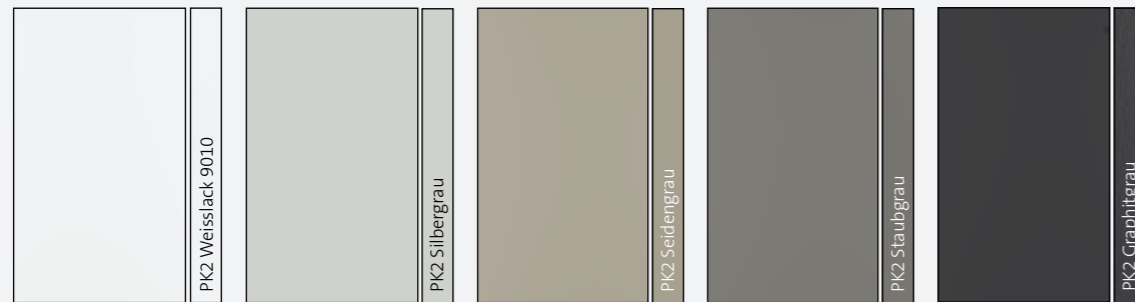

CPL Weisslack 9010 | PK2 Weisslack 9010  
 CPL Silbergrau | PK2 Silbergrau  
 CPL Seidengrau | PK2 Seidengrau  
 CPL Staubgrau | PK2 Staubgrau  
 CPL Graphitgrau | PK2 Graphitgrau

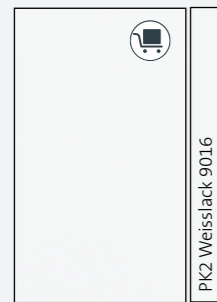

CPL Weisslack 9016

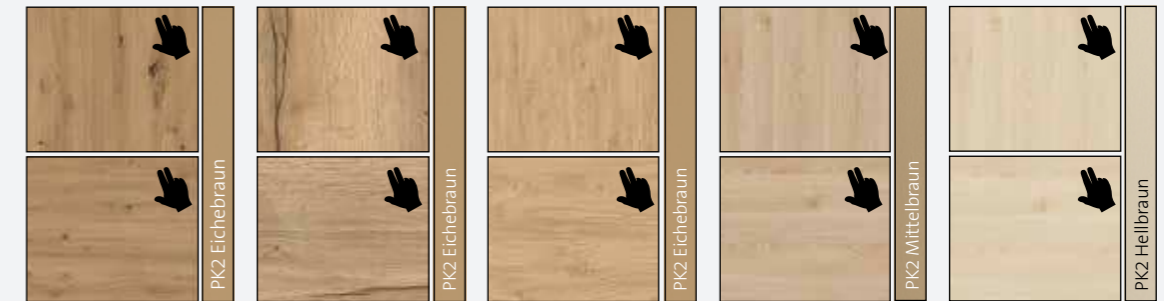

CPL Touch Wildeiche DA/DQ | PK2 Eichebraun  
 CPL Touch Eiche Altholz DA/DQ | PK2 Eichebraun  
 CPL Touch Eiche astig DA/DQ | PK2 Eichebraun  
 CPL Touch Oak Nature DA/DQ | PK2 Mittelbraun  
 CPL Touch Oak Creme DA/DQ | PK2 Hellbraun

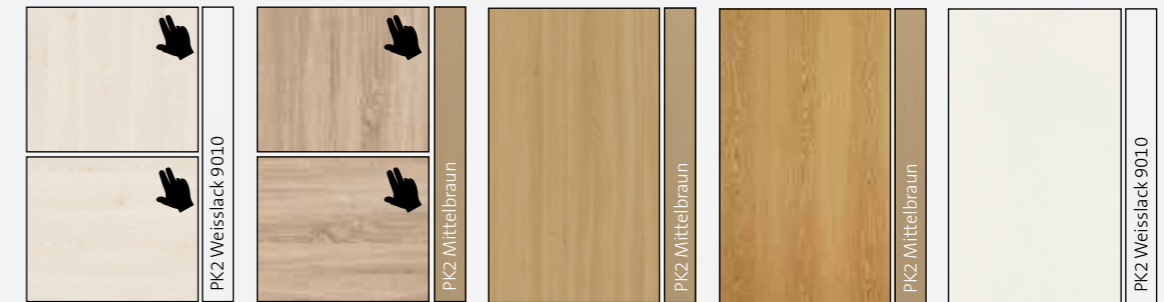

CPL Touch Oak White DA/DQ | PK2 Weisslack 9010  
 CPL Touch Eiche DA/DQ | PK2 Mittelbraun  
 CPL Buche Pur | PK2 Mittelbraun  
 CPL Eiche | PK2 Mittelbraun  
 CPL Esche weiss | PK2 Weisslack 9010

Die passende Futterausführung und deren Lagerkennzeichnung für jede Oberfläche finden Sie auf den Elementübersichtsseiten ab Seite 16.

## CPL Premiumkante PK2

**Premiumkante als Designelement.** Unsere Premiumkante hat nicht nur praktische Vorteile, sondern kann auch als Designelement wirkungsvoll in der Raumgestaltung eingesetzt werden. Durch die Entwicklung vieler Kantenfarben kann zwischen einem einheitlichen Erscheinungsbild von CPL-Oberfläche und Kante gewählt oder bewusst mit Kontrasten gespielt werden. Besonders beliebt ist hierbei die Premiumkante Schwarz. So entsteht durch die Kombination eines Türblatts z.B. in der neuen Oberfläche CPL Touch Wildeiche mit schwarzer Premiumkante, schwarzen Beschlägen und schwarzer Zarge ein modernes und dennoch warmes Einrichtungstück, das mehr ist als „nur“ eine Tür. Auch wer den klassischen Kontrast zwischen Schwarz und Weiss liebt, kommt so auf seine Kosten und kann das Highlight der schwarzen Premiumkante durch schwarze Lisenen aus unserem Royal 500 Sortiment sogar noch unterstreichen. Der eigenen Fantasie sind keine Grenzen gesetzt.

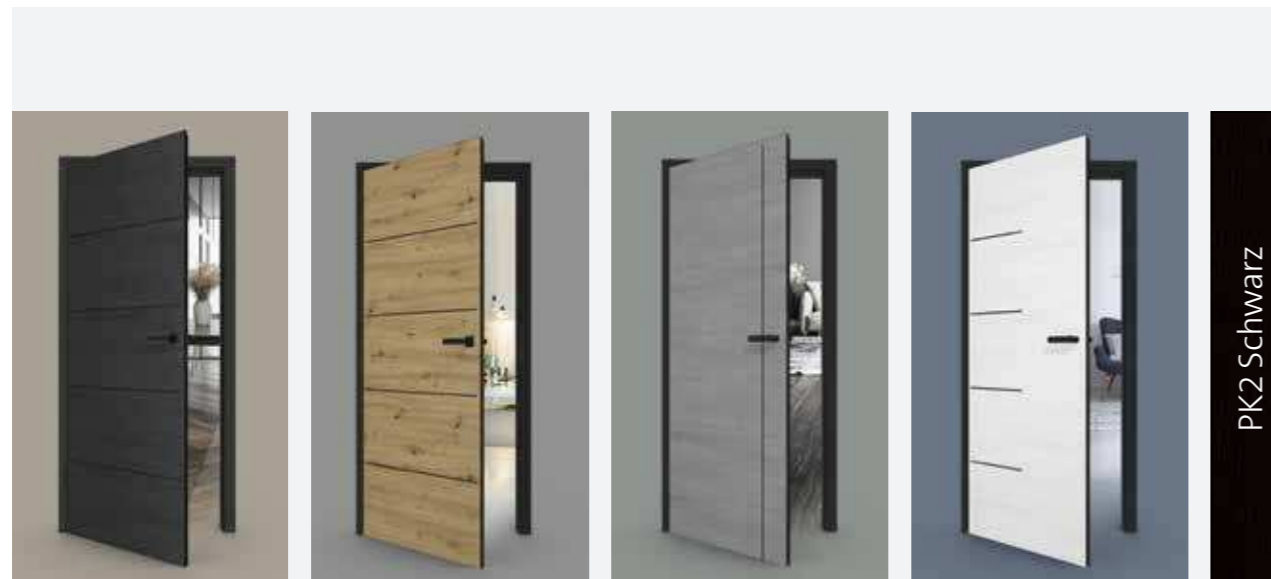

### Premiumkante PK2 // Kantenfarben

Weisslack 9016 (ähnlich RAL 9016)	Weisslack 9010 (ähnlich RAL 9010)	Karo White	Karo Beige	Karo Grey
Karo Dark	Silbergrau (ähnlich RAL 7035)	Seidengrau (ähnlich RAL 7044)	Staubgrau (ähnlich RAL 7037)	Graphitgrau (ähnlich RAL 7024)
Hellbraun (ähnlich RAL 1015)	Mittelbraun (ähnlich RAL 1001)	Eichebraun	Dunkelbraun (ähnlich RAL 8027)	Schwarz

## Stärken der Premiumkante

Harte Alltagsbelastungen sind unseren Türen mit Premiumkante stoßegal: Denn die neuartige Funktionsbeschichtung mit Nullfugentechnik sorgt für einzigartige Stoßfestigkeit – und das ist nur einer von vielen Vorteilen:



**Klicken Sie hier:**  
Die Premiumkante im Test



### erhöhte Stoßfestigkeit

- › Deutlich höhere Stoßfestigkeit gegen ungewollte Alltagsbeschädigungen (Kantenstoßfestigkeit KSF-S nach RAL GZ 426/1-4)



### hochwertige Optik

- › Formschönes Design durch umlaufend filigrane Rundkante



### verbesserte Langlebigkeit

- › Extrem dichte Kantenschließung (Nullfugen-Technologie) – dadurch extrem widerstandsfähig gegen Verschmutzungen der Kantenfuge
- › Deutlich resistenter gegen mechanische Beschädigungen und widerstandsfähiger gegenüber Wasser und aggressiven Reinigungsmitteln
- › Hohe UV-Beständigkeit, Lichtechtheit und geringe Vergilbungsgefahr (Stufe 6-8 nach Wollskala)
- › Lichtechtheit in Anlehnung an EN ISO 4892-1 (Bewertung nach Blaumaßstab EN ISO 105-B02)



### erhöhte Feuchtebeständigkeit

- › Optimierte Feuchtigkeitsbeständigkeit, Klasse FNB-NR nach RAL GZ 426/1-5
- › Deutlich resistenter gegenüber Wasser und Wasserdampf
- › Gute Beständigkeit gegen verschiedene aggressive Flüssigkeiten in Anforderungs-Tabelle RAL-GZ 426/5 Punkt 5-3.3



### reinigungsfreundlich & labortauglich

- › Sehr geringe Schmutzanfälligkeit durch Nullfugen-Technologie
- › Optimale Hygiene und Reinigungsfähigkeit
- › Einfaches und schnelles Reinigen mit haushaltsüblichen Reinigungsmitteln möglich
- › Rückstandsloses Entfernen auch schwerer Verschmutzungen durch versiegelte Kante möglich
- › Maximale Beständigkeit gegen Chemikalien und aggressiven Löse- und Reinigungsmitteln



### verringerte Verletzungsgefahr

- › Nicht scharfkantig durch kleinen umlaufenden Radius an Türblattkante (KITA-Kante)
- › Sicherheitsradien der Türblattkanten analog Büromöbelindustrie DIN EN 527-2





**TB**  
CPL Touch Wildeiche DA  
Beschlag Mara Samtschwarz, ohne Schlüsselbohrung



**TB**  
CPL Touch Wildeiche DQ  
Beschlag Ella Samtschwarz

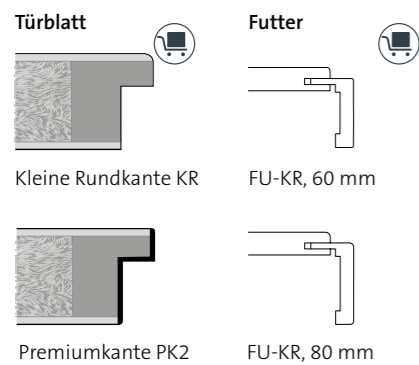

**Unsere schwarze Premiumkante PK2**  
Setzt die Oberfläche CPL Touch  
Wildeiche perfekt in Szene!



**TB-LA1**  
CPL Touch Wildeiche DA  
Glas Mataro White Edition  
Beschlag Tessa Edelstahl matt



**TB-LA2 mittig**  
CPL Touch Wildeiche DQ  
Glas Nelly (schwarz)  
White Edition  
Beschlag Tessa Edelstahl matt



**TB-LA3 mittig + SP30**  
CPL Touch Wildeiche DA  
Glas Klar White Edition  
Beschlag Tessa Edelstahl matt



**RY-551**  
CPL Touch Wildeiche DA  
ohne Schlüsselbohrung  
Lisene Schwarz matt  
Futter G-TEC Schwarz  
Beschlag Mara Samtschwarz

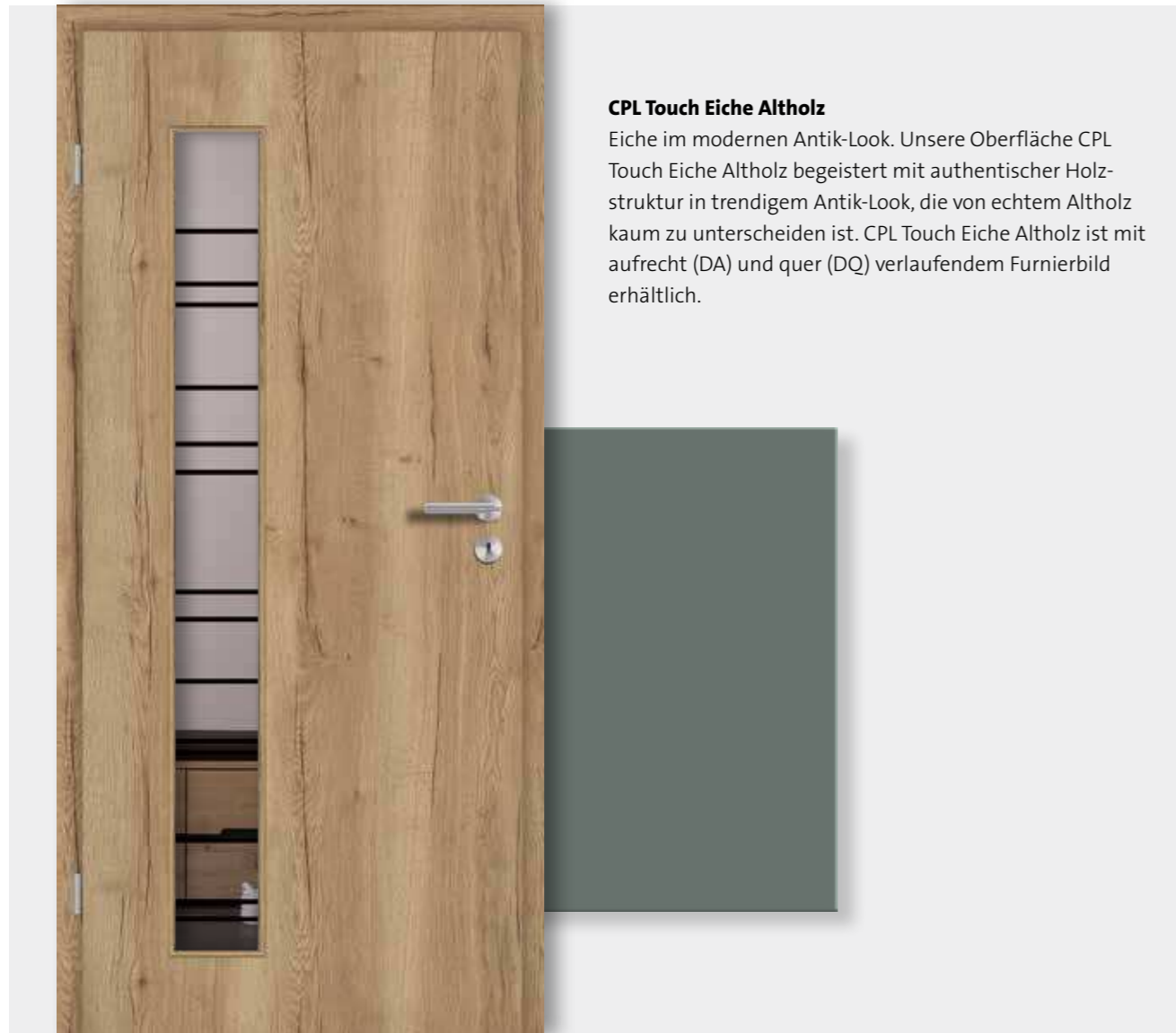

**CPL Touch Eiche Altholz**  
 Eiche im modernen Antik-Look. Unsere Oberfläche CPL Touch Eiche Altholz begeistert mit authentischer Holzstruktur in trendigem Antik-Look, die von echtem Altholz kaum zu unterscheiden ist. CPL Touch Eiche Altholz ist mit aufrecht (DA) und quer (DQ) verlaufendem Furnierbild erhältlich.



**TB-LA2 bandseitig**  
 CPL Touch Eiche Altholz DA, Glas Abby Industrial Edition  
 Beschlag Mara Silber

**TB & Schiebetür**

CPL Touch Eiche Altholz DQ, Beschlag Mira Antikschwarz, Schiebetürbeschlag BARN Samtschwarz, Stangengriff Robusto Antikschwarz



**TB-LA3 mittig**  
 CPL Touch Eiche Altholz DQ  
 Glas Nelly Diamond Edition  
 Beschlag Tessa Edelstahl matt



**TB-LA1 + SP30**  
 CPL Touch Eiche Altholz DA  
 Glas Klar White Edition  
 Beschlag Tessa Edelstahl matt



**TB stumpf**  
 CPL Touch Eiche Altholz DQ  
 Beschlag QUATTRA INLAY  
 Graphitschwarz smart2lock,  
 ohne Schlüsselbohrung

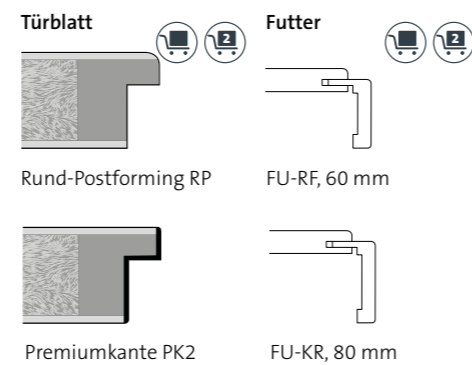

**BARN-Beschlag.** Der PiLiPP Schiebetürbeschlag BARN belebt mit der Optik alter Scheunentore das Wohnraumdesign. Der rustikale Beschlag mit zwei sichtbaren Laufrollen ist ein echter Blickfang und kommt vor allem in Kombination mit Türen in Holzoptik zur Geltung. Für ein stimmiges Gesamtbild sorgen unsere schwarzen Antik-Beschläge und Bänder für Drehtüren.



**TB & Schiebetür**

CPL Touch Eiche astig DQ, Beschlag QUATTRA INLAY Graphitschwarz, Schiebetürbeschlag EASY Samtschwarz, Griffmuschel eckig Schwarz



**TB**  
CPL Touch Eiche astig DA  
Beschlag TRI 134 Edelstahl matt,  
smart2lock, ohne Schlüssellochbohrung

**CPL Touch Eiche astig**

Die CPL-Oberfläche Touch Eiche astig begeistert mit ihrer lebendigen und natürlichen Ausstrahlung und einer Oberfläche, die sich wie Echtholz anfühlt. Der Furnierverlauf ist wahlweise aufrecht (DA) oder quer (DQ) möglich.

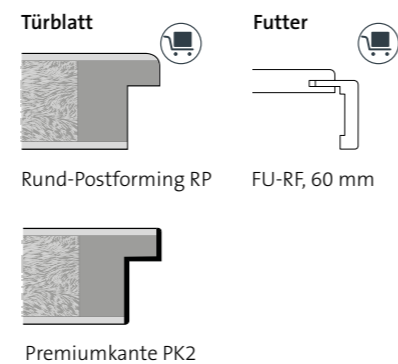

**TB-LA2 schlossseitig**  
CPL Touch Eiche astig DQ  
Glas Hailey Diamond Edition  
Beschlag Tessa Edelstahl matt



**TB-DIN-LA**  
CPL Touch Eiche astig DA,  
Glas Uadi  
Beschlag Tessa Edelstahl matt



**TB-LA1**  
CPL Touch Eiche astig DQ,  
Glas Nelly (schwarz) White Edition  
Beschlag Ella Silber

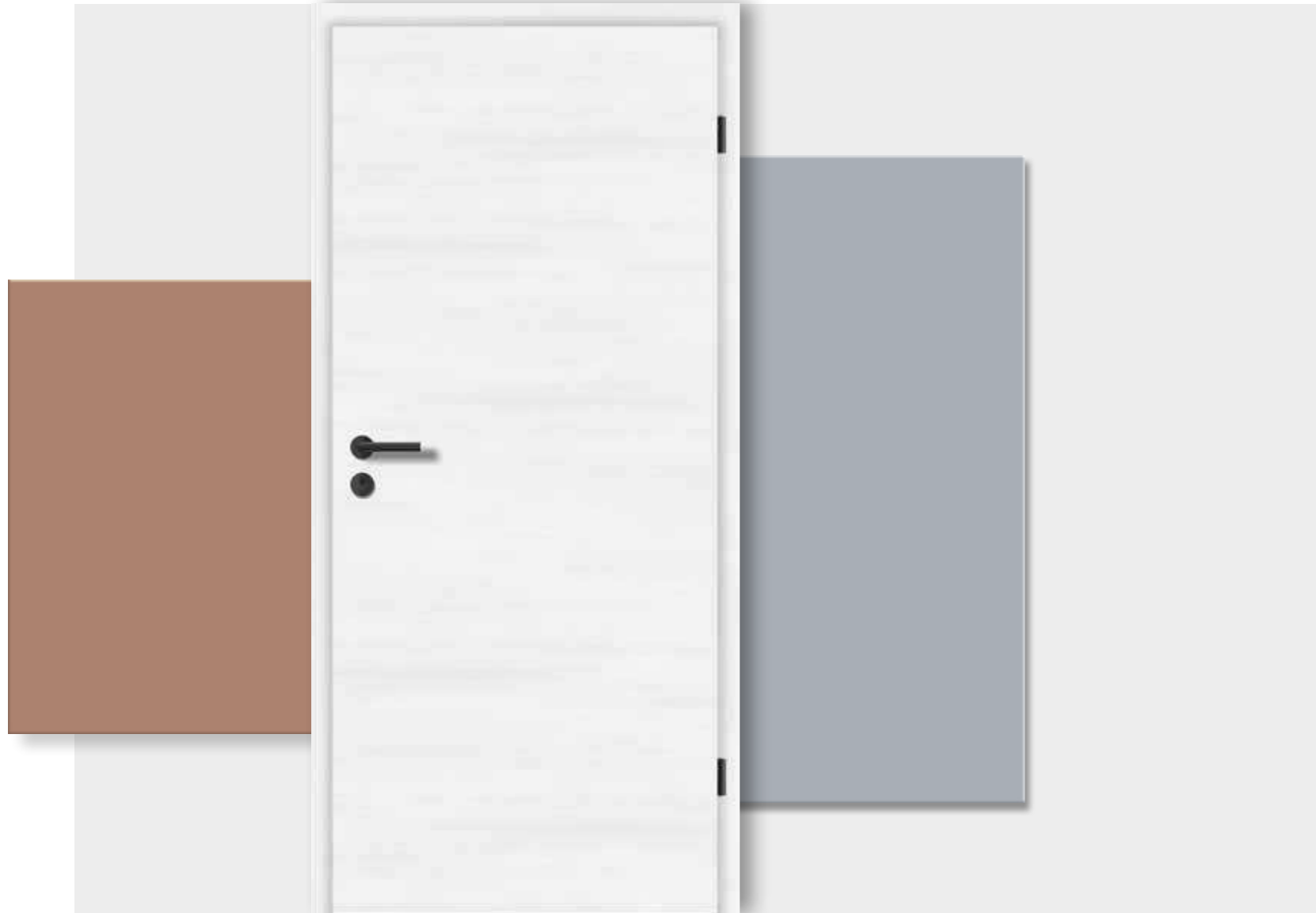

**TB**  
CPL Touch Pearline DQ  
Beschlag Ella Samtschwarz

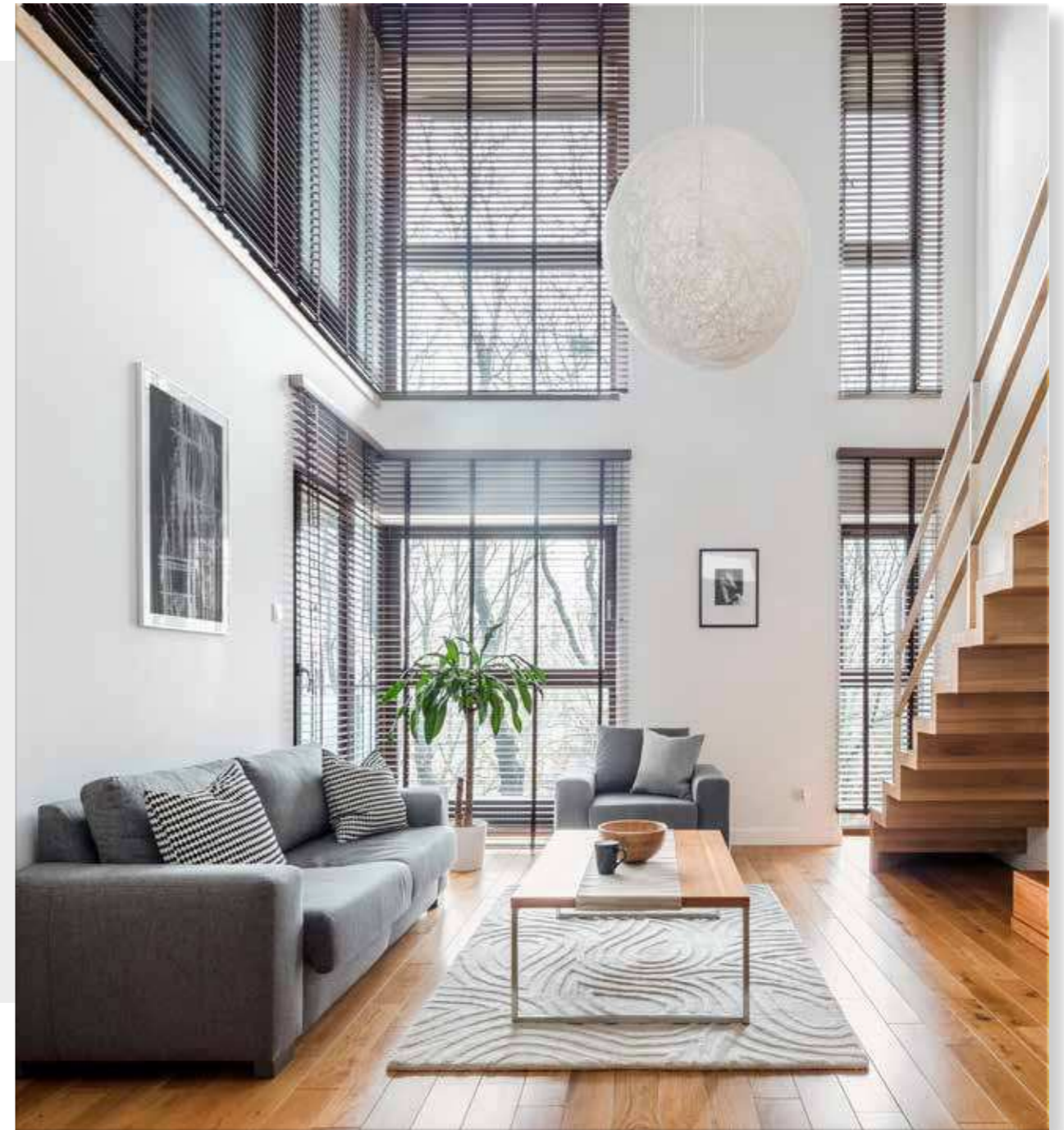

**TB**  
CPL Touch Pearline DA  
Beschlag Tessa Edelstahl matt



**TB-LA1 + SP0**  
CPL Touch Pearline DQ  
Glas Ruby Diamond Edition  
Beschlag Tessa Edelstahl matt



**TB-LA2 mittig**  
CPL Touch Pearline DA  
Glas Sky (transluzent schwarz)  
White Edition  
Beschlag Tessa Edelstahl matt



**TB-LA3 mittig**  
CPL Touch Pearline DQ  
Glas Lilly Diamond Edition  
Beschlag Tessa Edelstahl matt

**Türblatt**

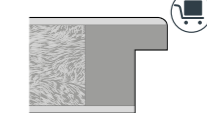

Kleine Rundkante KR

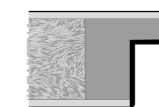

Premiumkante PK2

**Futter**



FU-KR, 60 mm

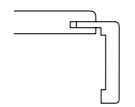

FU-KR, 80 mm



**TB**  
CPL Touch Whiteline DA  
Beschlag Tessa Edelstahl matt



**TB-LA1**  
CPL Touch Greyline DQ  
Glas Rosy White Edition  
Beschlag Tessa Edelstahl matt



**RY-510-LA5**  
CPL Touch Whiteline DA  
Glas Petali  
Beschlag Tessa Edelstahl matt



**RY-510-LA4**  
CPL Touch Whiteline DQ  
Glas Float satiniert  
Beschlag Tessa Edelstahl matt

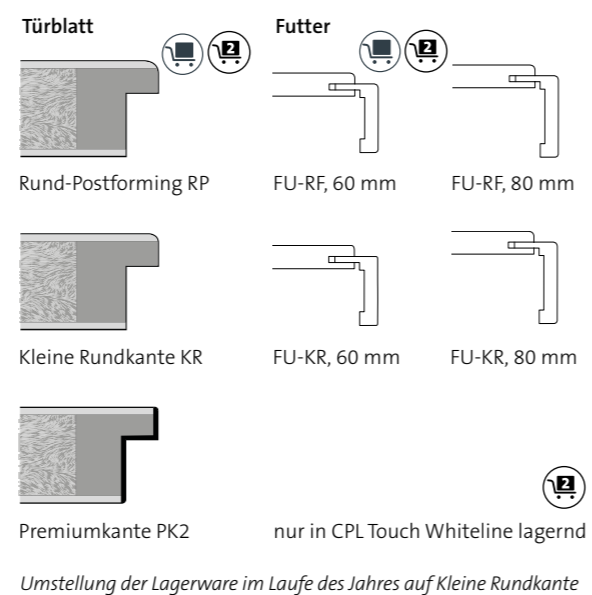

Alle CPL Türen sind auch als Schrägelement, Abseiten oder Durchreiche möglich.



**TB**  
CPL Touch Greyline DQ  
Beschlag Tessa Edelstahl matt



**TB-LA3 mittig + SP30**  
CPL Touch Greyline DA  
Glas Sky (transluzent schwarz)  
White Edition  
Beschlag Tessa Edelstahl matt

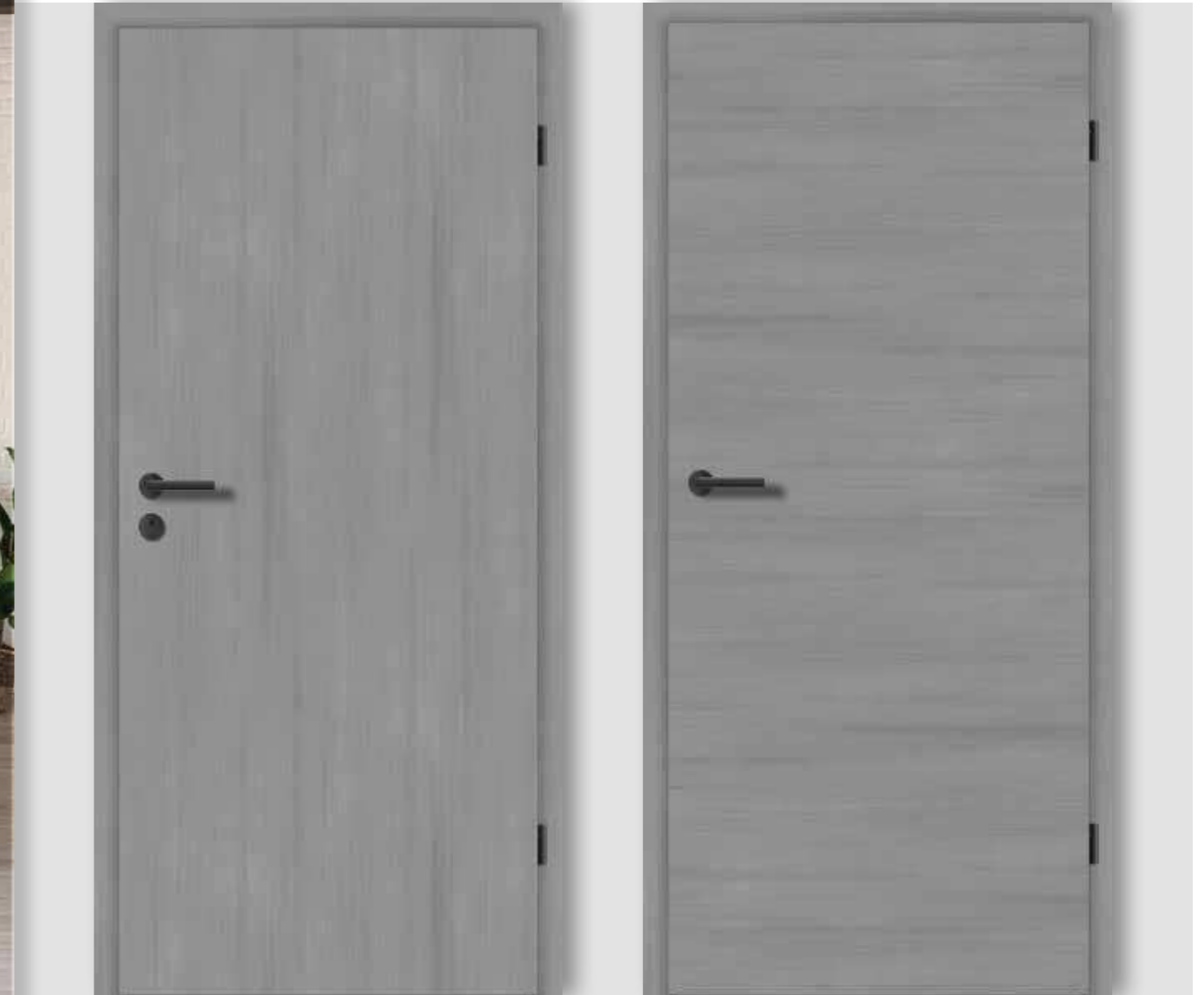

**TB**  
CPL Touch Silvaline DA  
Beschlag Mara Samtschwarz

**TB**  
CPL Touch Silvaline DQ  
Beschlag Mara Samtschwarz, ohne Schlüsselbohrung

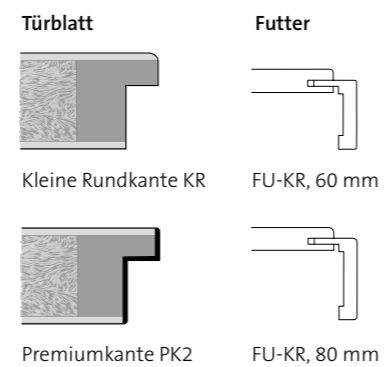

**RY-531**  
CPL Touch Silvaline DQ  
ohne Schlüsselbohrung  
Lisene Schwarz matt  
Beschlag Mara Samtschwarz



**TB-LA1**  
CPL Touch Silvaline DQ  
Glas Ruby Diamond Edition  
Beschlag Tessa Edelstahl matt



**TB-LA2 mittig**  
CPL Touch Silvaline DA  
Glas Stripes DA  
Beschlag Tessa Edelstahl matt



**TB-LA3 mittig**  
CPL Touch Silvaline DQ  
Glas Mary White Edition  
Beschlag Tessa Edelstahl matt



**TB**  
CPL Touch Darkline DQ  
Beschlag Mara EasyLock Samtschwarz, ohne Schlüssellochbohrung



Detail Glas Strato

**Schiebetür & TB-LA2 mittig 2-flg.**  
CPL Touch Darkline DA, Schiebetürbeschlag SLIM Schwarz, Stangengriff Schwarz, Glas Strato, Beschlag Mara Samtschwarz



**TB**  
CPL Touch Darkline DA  
Beschlag Tessa Edelstahl matt



**TB-LA3 mittig**  
CPL Touch Darkline DQ  
Glas Miley White Edition  
Beschlag Tessa Edelstahl matt



**TB-LA1**  
CPL Touch Darkline DQ  
Glas Nelly (schwarz) White Edition  
Beschlag LUCIA PIATTA S  
Graphitschwarz

**Türblatt**

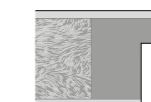

Kleine Rundkante KR

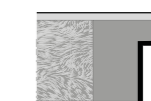

Premiumkante PK2

**Futter**



FU-KR, 60 mm



FU-KR, 80 mm



**Kleine Rundkante**

Mit der kleinen Rundkante bieten wir Ihnen eine filigrane Kantenform, die die Vorteile einer Rundkante bietet und gleichzeitig noch dezenter wirkt.



**TB-DIN-LA + SP4**  
CPL Weisslack 9016  
Glas Float klar  
Beschlag Tessa Edelstahl matt

**RY-532**  
CPL Weisslack 9016  
Lisene Edelstahl-Optik  
Beschlag LUCIA PIATTA S, Edelstahl matt, smart2lock  
ohne Schlüsselbohrung



**TB**  
CPL Weisslack 9016  
Beschlag Ella Samtschwarz



**TB-LA3 schlosseitig**  
CPL Weisslack 9016  
Glas Ivy Basic Edition  
Beschlag Tessa Edelstahl matt



**TB-LA2 mittig**  
CPL Weisslack 9016  
Glas Petali  
Beschlag Tessa Edelstahl matt



**TB-LA1**  
CPL Weisslack 9016  
Glas Chrissy White Edition  
Beschlag Tessa Edelstahl matt

**CPL Weisslack 9016**  
Die Oberfläche CPL Weisslack 9016 erhalten Sie in Höhe 1985 sowie 2110 mm kurzfristig von unserem Lager.

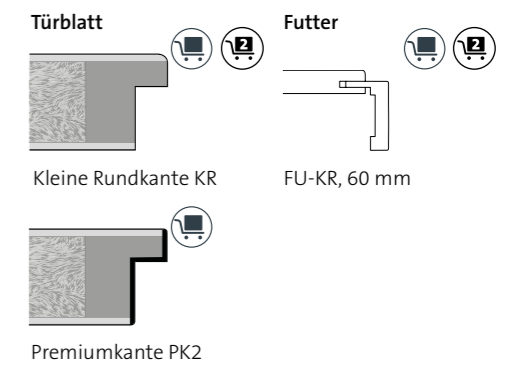





**TB-LA1 & Schiebetür**  
CPL Weisslack 9010, Glas Ligno, Beschlag Raya Edelstahl matt, Schiebetürbeschlag SLIM Edelstahloptik, Stangengriff eckig



**TB-LA3 mittig + SP30**  
CPL Weisslack 9010  
Glas Satinato White Edition  
Beschlag Tessa Edelstahl matt

**TB**  
CPL Weisslack 9010  
Beschlag LUCIA PROF Graphitschwarz  
ohne Schlüsselbohrung



**RY-533**  
CPL Weisslack 9010  
Lisene Edelstahl-Optik  
Beschlag Tessa Edelstahl matt

**TB-LA1**  
CPL Weisslack 9010  
Glas Miley White Edition  
Beschlag Tessa Edelstahl matt

**RY-551**  
CPL Weisslack 9010  
Futter G-TEC Schwarz  
Lisene Schwarz matt  
Beschlag Layla Samtschwarz,  
ohne Schlüsselbohrung

**Türblatt**

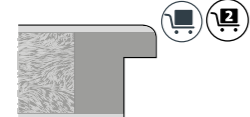

Rund-Postforming RP

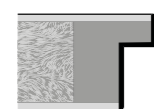

Premiumkante PK2

**Futter**



FU-RF, 60 mm    FU-KR, 60 mm

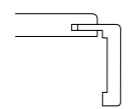

FU-RF, 80 mm



**TB-LA1**  
CPL Graphitgrau, Glas Carly Industrial Edition, Beschlag Mara Samtschwarz

**Die modernen Grautöne**

Unsere zeitgemäßen Grautöne ersetzen das altbekannte „Mausgrau“ und sorgen so für einen frischen Wind im Bereich der CPL-Oberflächen. Grautöne lassen sich perfekt mit verschiedensten Einrichtungsstilen kombinieren und sind deshalb aus gutem Grund sehr gefragt.



**TB**  
CPL Staubgrau  
Beschlag Tessa Edelstahl matt



**TB**  
CPL Graphitgrau  
Beschlag Tessa Edelstahl matt



**TB-LA3 schlosseitig**  
CPL Graphitgrau  
Glas Chrissy White Edition  
Beschlag Tessa Edelstahl matt

**Türblatt**

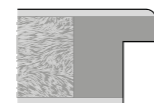

Kleine Rundkante KR

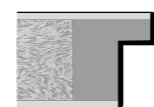

Premiumkante PK2

**Futter**

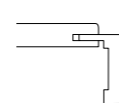

FU-KR, 60 mm



**TB-LA2 mittig**  
CPL Staubgrau  
Glas Rosy White Edition  
Beschlag Tessa Edelstahl matt



**RY-554**  
CPL Staubgrau  
Lisene Schwarz matt  
Beschlag TRI 134  
Graphitschwarz smart2lock,  
ohne Schlüssellochbohrung



**TB-LA3 bandseitig + SP30**  
CPL Staubgrau  
Glas Petali  
Beschlag TRI 134 Edelstahl matt



**TB**  
CPL Seidengrau  
Beschlag Tessa Edelstahl matt



**TB**  
CPL Silbergrau  
Beschlag Tessa Edelstahl matt



**TB-DIN-LA**  
CPL Seidengrau  
Glas Wood 1 DA  
Beschlag Tessa Edelstahl matt

**Türblatt**

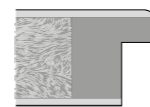

Kleine Rundkante KR

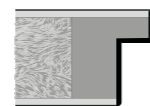

Premiumkante PK2

**Futter**

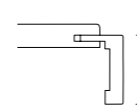

FU-KR, 60 mm



**TB-LA2 bandseitig**  
CPL Silbergrau  
Glas Rosy White Edition  
Beschlag Tessa Edelstahl matt



**TB-LA2 mittig + SP20 stumpf**  
CPL Silbergrau  
Glas Satinato White Edition  
Beschlag R8 ONE  
Graphitschwarz smart2lock,  
ohne Schlüssellochbohrung



**TB-LA1**  
 CPL Touch Oak White DQ  
 Glas Chrissy White Edition  
 Beschlag Tessa Edelstahl matt

**TB**  
 CPL Touch Oak Nature DA  
 Beschlag Tessa Edelstahl matt



**TB**  
 CPL Touch Oak White DQ  
 Beschlag Tessa Edelstahl matt



**RY-510-LA5**  
 CPL Touch Oak White DA  
 Glas Ligno  
 Beschlag Tessa Edelstahl matt



**TB-LA2 schlosseitig**  
 CPL Touch Oak Creme DQ  
 Glas Mary White Edition  
 Beschlag Tessa Edelstahl matt



**TB**  
 CPL Touch Oak Creme DA  
 Beschlag Tessa Edelstahl matt



**RY-551-LA2 mittig**  
 CPL Touch Oak Nature DQ  
 Glas Uadi  
 Lisene Schwarz matt  
 Beschlag Ella Samtschwarz

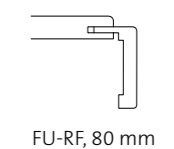
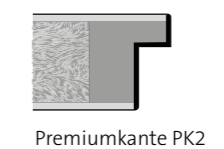
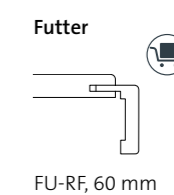
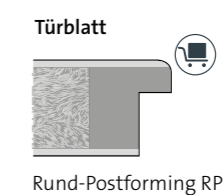



**TB mit Oberlicht**  
CPL Touch Eiche DQ  
Glas Float klar  
Beschlag Tessa Edelstahl matt

**TB mit Oberblende**  
CPL Touch Eiche DA  
Beschlag Tessa Edelstahl matt



**TB-LA2 bandseitig**  
CPL Buche Pur  
Glas Wood 1 DA  
Beschlag Mara Samtschwarz



**TB-LA3 mittig**  
CPL Touch Eiche DA  
Glas Window  
Beschlag Tessa Edelstahl matt



**RY-551**  
CPL Touch Eiche DQ  
Lisene Schwarz matt  
Beschlag Tessa Edelstahl matt

**Türblatt**

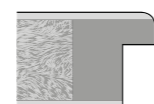

Rund-Postforming RP

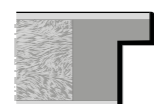

Premiumkante PK2

**Futter**

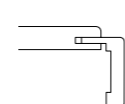

FU-RF, 60 mm

**CPL Buche Pur** strahlt mit warmer, seidig schimmernder Oberfläche und zurückhaltender Maserung eine fast spürbare natürliche Ruhe aus. Optisch ist sie von einer furnierten Türe durch ihre naturnahe Farbgebung und Echtholz-Optik kaum zu unterscheiden.



**TB-LA3 mittig**  
CPL Buche Pur  
Glas Mary White Edition  
Beschlag Tessa Edelstahl matt



**TB**  
CPL Buche Pur  
Beschlag Tessa Edelstahl matt



**CPL Esche weiss**

Unsere CPL Esche weiss beeindruckt durch die elegante Kombination aus schlichtem weiss und edler Esche-Struktur.



**TB**  
CPL Esche Weiss  
Beschlag Tessa Edelstahl matt

**TB**  
CPL Eiche  
Beschlag Tessa  
Edelstahl matt



**TB-LA2 schlosseitig + SP30**  
CPL Esche Weiss  
Glas Satinato White Edition  
Beschlag Tessa Edelstahl matt

**Türblatt**



Rund-Postforming RP

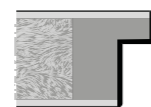

Premiumkante PK2

**Futter**

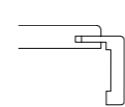

FU-RF, 60 mm



**Eiche mit natürlichem Charakter**

Die in den vergangenen Jahren wiederentdeckte Eiche überzeugt mit ihrem einzigartigen und ursprünglichen Charakter und einer natürlichen Wertigkeit. An Oberflächen in Eiche-Optik führt im Wohnraumdesign kaum mehr ein Weg vorbei.

# Royal 500

## Designelemente für zeitlose Moderne

Erleben Sie eine außergewöhnliche Gestaltungsfreiheit im Raumdesign – mit individuellen Türen nach Ihren Vorstellungen. Lassen Sie Ihrer Kreativität freien Lauf und gestalten Sie Ihre persönlichen Wunschtüren. Wählen Sie für Ihre Tür das gewünschte Zusammenspiel aus CPL-Oberfläche und Modell und entscheiden Sie sich für eine unserer drei modernen Lisenenfarben. Unsere Royal 500 Türen sind zudem mit zahlreichen Verglasungen kombinierbar.



**RY-532**  
CPL Touch Wildeiche DA  
Lisene Schwarz matt  
Beschlag Mara Samtschwarz, EasyLock,  
ohne Schlüssellochbohrung



**RY-533-LA2**  
TB CPL Touch Pearline DQ, FU CPL Touch Darkline  
Glas Float satiniert, Lisene Schwarz matt  
Beschlag Ella Samtschwarz, ohne Schlüssellochbohrung

### Royal 500 - Variante bestimmen

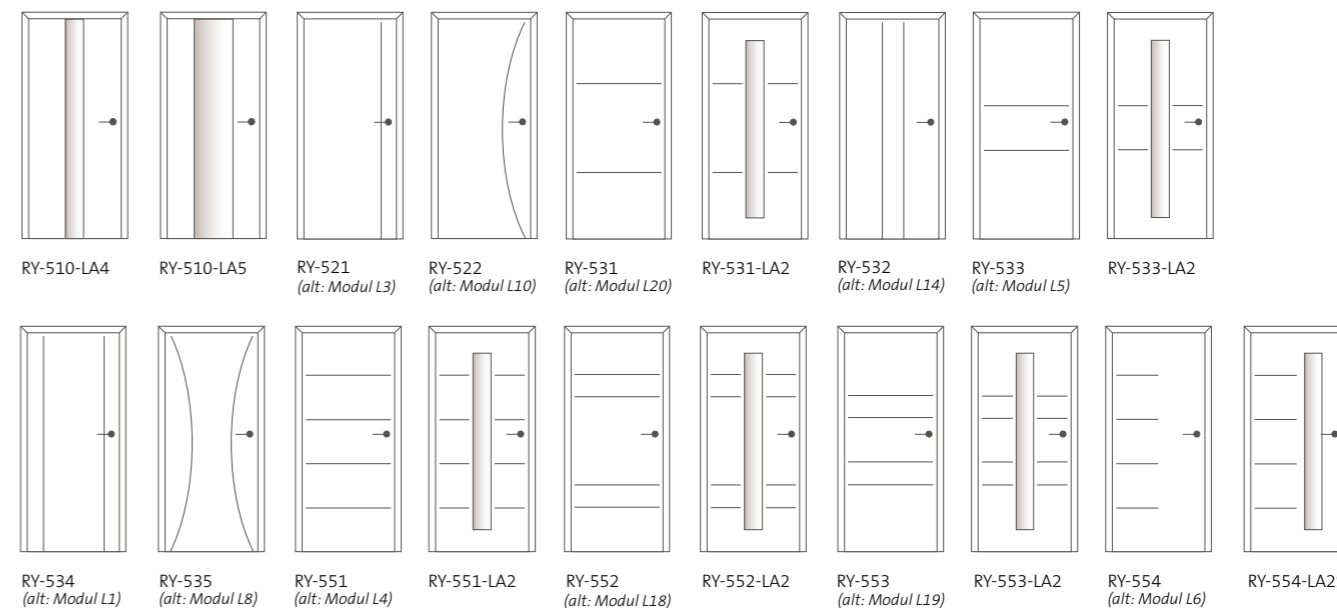

### Royal 500 - Lisene (8 mm) festlegen



**RY-522**  
CPL Touch Darkline DQ  
Lisene Edelstahl-Optik  
Beschlag R8 ONE  
Edelstahl matt, smart2lock,  
ohne Schlüssellochbohrung



**RY-552-LA2 mittig**  
CPL Touch Silvaline DQ  
Glas Stripes DQ  
Lisene Edelstahl-Optik  
Beschlag R8 ONE  
Edelstahl matt, smart2lock,  
ohne Schlüssellochbohrung



**RY-553 stumpf**  
CPL Graphitgrau  
Lisene Gold matt  
Beschlag AVUS ONE  
Gold matt,  
ohne Schlüssellochbohrung

# G-TEC

## samtmatte Eleganz

Unser Zuwachs der attraktiven Modellreihe G-TEC weist eine qualitativ hochwertige Oberfläche auf, die eine hochmatte Farbgebung gewährleistet. Diese samtmatte Oberfläche entsteht durch eine besondere Lackfolie, die eine angenehme Haptik mit praktischen Anti-Fingerprint-Eigenschaften garantiert.

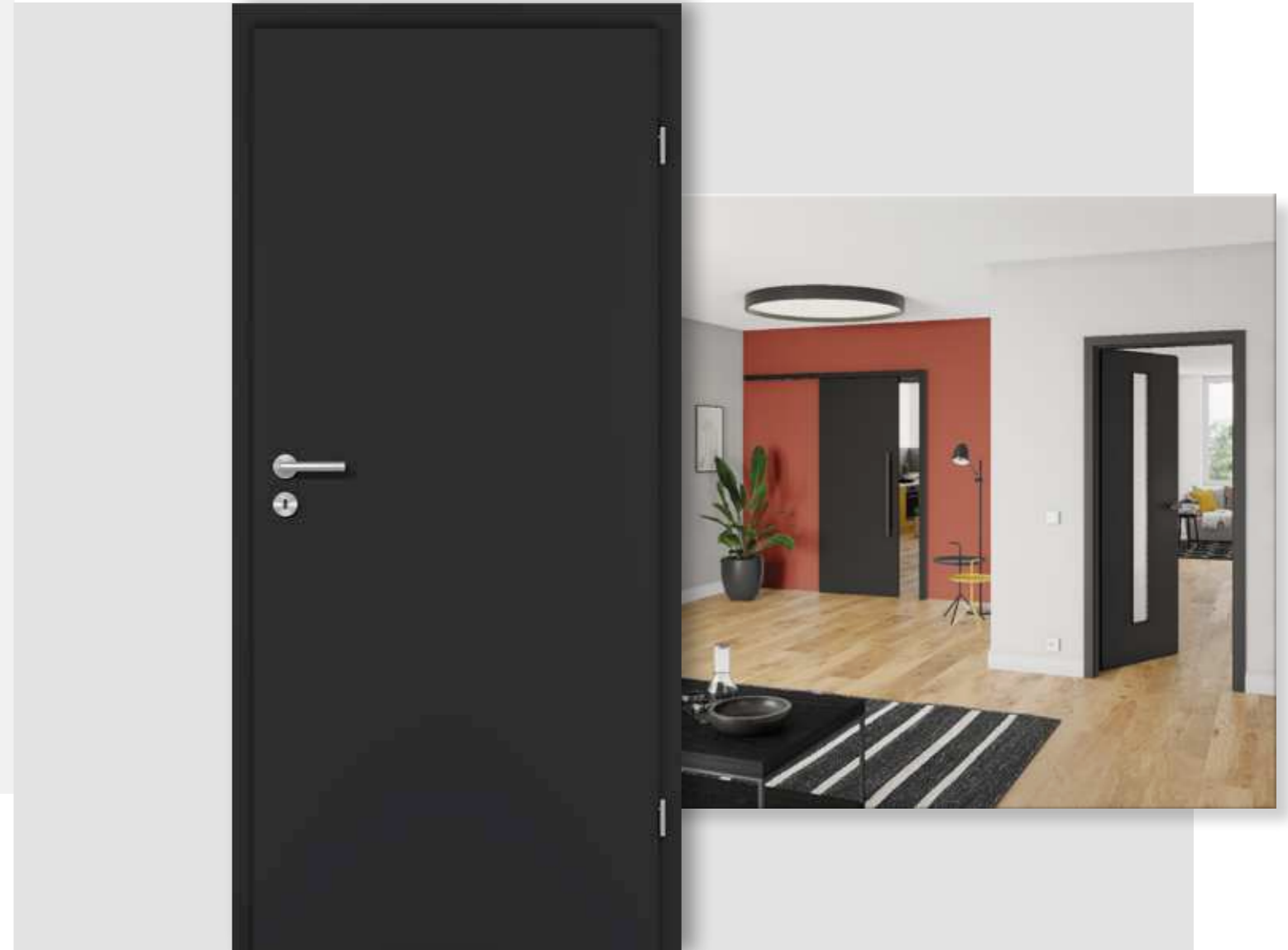

**TB**  
G-TEC Schwarz  
Beschlag Tessa Edelstahl matt

### G-TEC // Oberfläche



Schwarz  
(ähnlich RAL 9005)



Weiß  
(ähnlich RAL 9016)



Anti-Fingerprint

### G-TEC // Varianten

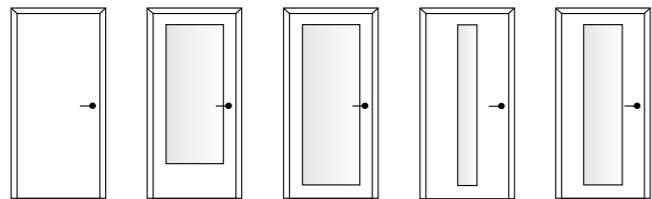

TB    DIN-LA    LA1    LA2 b/m/s\*    LA3 b/m/s\*

\*b/m/s - bandseitig / mittig / schlosseitig

### Türblatt



Kleine Rundkante KR

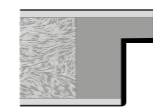

Premiumkante PK2

### Futter

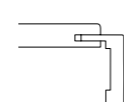

FU-KR, 60 mm



**TB**  
G-TEC Weiß  
Lisene schwarz  
Beschlag AVUS,  
ohne Schlüssellochbohrung



**TB-DIN-LA**  
G-TEC Schwarz  
Glas Float satiniert  
Beschlag Tessa Edelstahl matt,  
ohne Schlüssellochbohrung



**TB**  
CPL Touch Wildeiche DQ  
Futter G-TEC Schwarz  
Beschlag QUATTRA INLAY  
Graphitschwarz,  
ohne Schlüssellochbohrung



# Verglasungen für den perfekten Designverbund



Alle Gläser aus unserem Sortiment erhalten Sie auch als Verglasung. Somit ergeben sich ganz verschiedene Kombinationsmöglichkeiten von Ganzglasdreh- und -schiebetür und Türblatt mit Verglasung. Gestalten Sie Ihr Zuhause in Ihrem ganz individuellen Designverbund.

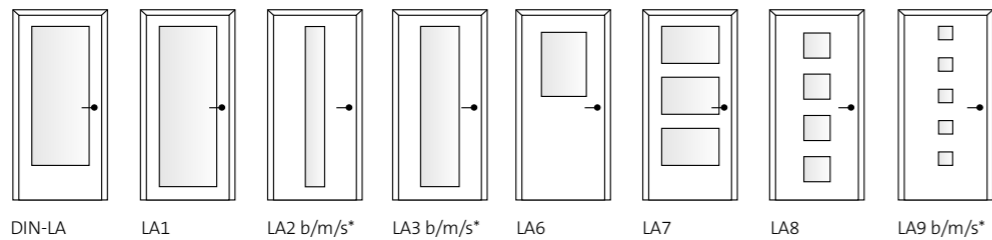

Querschnitt  
Glasleiste GSR

\*b/m/s - bandseitig / mittig / schlossseitig

Lichtausschnitte	
DIN-LA	Friese seitlich und oben 160 mm / Sockel 400 mm
LA1	Friese seitlich und oben 193 mm / Sockel 180 mm
LA2	Lichtausschnittbreite 180 mm / Friese oben 193 mm / Sockel 180 mm
LA3	Lichtausschnittbreite 360 mm / Friese oben 193 mm / Sockel 180 mm
LA6	Friese seitlich und oben 193 mm / Lichtausschnitthöhe 700 mm
LA7	Friese seitlich und oben 160 mm / Sockel 305 mm / Friese zwischen den Ausschnitten 160 mm
LA8	Lichtausschnitt 274 x 274 mm / Friese oben 193 mm / Sockel 180 mm
LA9	Lichtausschnitt 150 x 150 mm / Friese oben 160 mm / Sockel 400 mm

**Sprossenrahmen optional //** Geben Sie Ihrer Lichtausschnitt-Variante den letzten Schriff.

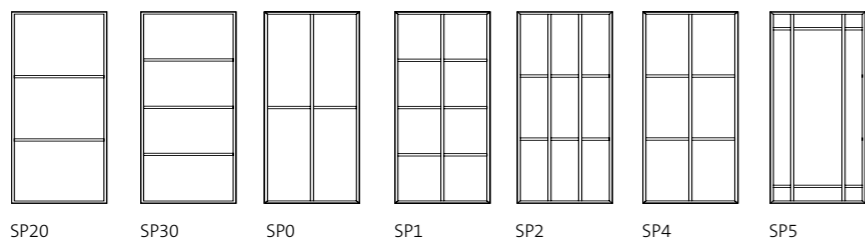

Querschnitt  
Sprossenleiste P

alle abgebildeten Verglasungen als  
ESG-Ausführung kurzfristig lieferbar

<b>Industrial Edition</b>						
	<b>Carly</b> LA1 / LA3	<b>Zoey</b> LA1 / LA3				
<b>Diamond Edition</b>						
	<b>Judy</b> LA1 / LA3	<b>Hailey</b> LA1 / LA3	<b>Lilly</b> LA1 / LA3	<b>Ruby</b> LA1 / LA3	<b>Nelly</b> LA1 / LA3	
	<b>White Edition</b>					
		<b>Klar</b> LA1 / LA3	<b>Satinato</b> LA1 / LA3	<b>Mataro</b> LA1 / LA3	<b>Chrissy</b> LA1 / LA3	<b>Rosy</b> LA1 / LA3
<b>Mary</b> LA1 / LA3		<b>Miley</b> LA1 / LA3	<b>Sky</b> (transluzent schwarz) LA1 / LA3	<b>Ashley</b> (transluzent schwarz) LA1 / LA3	<b>Nelly (schwarz)</b> LA1 / LA3	
<b>VSG Edition</b>						
	<b>Sunny</b>	<b>Cloudy</b>				
<b>Basic Edition</b>						
	<b>Ivy</b> LA1 / LA3	<b>Lilly</b> LA1 / LA3				
<b>Standard</b>						
	<b>Float klar</b> LA1 / LA2 / LA3 / DIN-LA	<b>Float satiniert</b> LA1 / LA2 / LA3 / DIN-LA	<b>Satinato Soft</b> LA1 / LA2 / LA3 / DIN-LA	<b>Uadi</b> LA1 / LA2 / LA3 / DIN-LA	<b>Window</b> LA1 / LA2 / LA3 / DIN-LA	
	<b>Chinchilla</b> LA1 / LA2 / LA3 / DIN-LA	<b>Gotik</b> LA1 / LA2 / LA3 / DIN-LA	<b>Mastercarré</b> LA1 / LA2 / LA3 / DIN-LA	<b>Silvit 178</b> LA1 / LA2 / LA3		

## Ganzglastüren luftig & modern



In jedem Neubau ist das Thema Licht und Design das A & O, deswegen sind unsere Ganzglastüren genau die richtige Ergänzung für Ihr Zuhause. Sie versprühen Leichtigkeit und sind in einem modernen Heim nicht mehr wegzudenken. Sie bieten durch verschiedene Grundgläser (Parsol Bronze, Parsol Grau & Dark Grey) und der Wahl zwischen einer klaren oder matten Ausführung (im Bereich der Industrial Edition) zahlreiche Gestaltungsmöglichkeiten mit angesagten Motiven. Alle Ganzglasdrehüren erhalten Sie kurzfristig auch als Ganzglasschiebetür oder Verglasung natürlich mit den passenden Beschlügen. So können Sie die Ästhetik Ihres Zuhauses im perfekten Gleichklang abrunden.



**Industrial Edition.** Die Farbe Schwarz ist der Trend in der Innenraumgestaltung und auch bei Glastüren ein absoluter Eyecatcher. Unsere Industrial Edition setzt effektvolle Akzente im Wohnraum und sorgt so für ein kontrastreiches Design. In Kombination mit passenden schwarzen Beschlügen sind sie das Highlight in jedem Raum.

**Ganzglasschiebetür Marcy Weissglas mattiert**  
Schiebetürbeschlag BARN & Stangengriff halbrund Samtschwarz



**Ganzglasschiebetür Abby Parsol Bronze mattiert**  
Schiebetürbeschlag LODGE & Griffmuschel Rondo Samtschwarz



**Ganzglasdrehtür Zoey Weissglas mattiert**  
Futter CPL Touch Eiche astig  
Schließblech Schwarz  
Beschlag Rovigo Samtschwarz



**Ganzglasdrehtür Marly**  
Futter CPL Graphitgrau  
Beschlag Rovigo Samtschwarz



**Ganzglasdrehtür Polly**  
Futter CPL Graphitgrau  
Beschlag Rovigo Samtschwarz



**Ganzglasschiebetür & Ganzglasrehtür Chrissy**  
Schiebetürbeschlag EASY & Griffmuschel Rondo Samtschwarz, Futter CPL Graphitgrau, Beschlag Rovigo Samtschwarz

**White Edition.** Unsere Modelle punkten mit zeitlos modernen und trendigen Designs. Die Verwendung von exklusivem Weissglas, das eine wunderschöne unverfälschte Licht- und Farbwirkung besitzt, macht diese Türen zum strahlenden Hingucker in jedem Raumdesign. Die Modelle Nelly, Sky und Ashley lassen durch die Beimischung von schwarzer Farbe ihre Oberfläche ganz besonders wirken und fügen sich dem Raumbild optimal ein.



**Ganzglasrehtür Nelly (schwarz)**  
Futter CPL Graphitgrau, Schließblech Schwarz, Beschlag Rovigo Samtschwarz



**Rosy** Streifenbreite ca. 4 mm  
Futter CPL Graphitgrau  
Beschlag Rovigo Edelstahl matt



**Mary** Streifenbreite ca. 8 mm  
Futter CPL Graphitgrau  
Beschlag Rovigo Edelstahl matt



**Miley** Streifenbreite ca. 4 mm  
Futter CPL Graphitgrau  
Beschlag Rovigo Edelstahl matt



**Mataro**  
Futter CPL Graphitgrau  
Beschlag Rovigo Edelstahl matt



**Sky** (transluzent schwarz)  
Futter CPL Graphitgrau  
Beschlag Rovigo Edelstahl matt



**Ashley** (transluzent schwarz)  
Streifenbreite ca. 10 mm  
Futter CPL Graphitgrau  
Beschlag Rovigo Edelstahl matt



**Diamond Edition.** Die Modelle der Diamond Edition bestehen durch eine intensive Farbgebung in extra hellem Design, welches sich durch das verwendete Weissglas nochmals verstärkt. Zusätzlich überzeugen sie mit einer hohen Lichtundurchlässigkeit in der Mattierung und sind somit blickdicht.

**Ganzglasrehtür Ruby**  
Futter CPL Graphitgrau  
Beschlag Rovigo Edelstahl matt

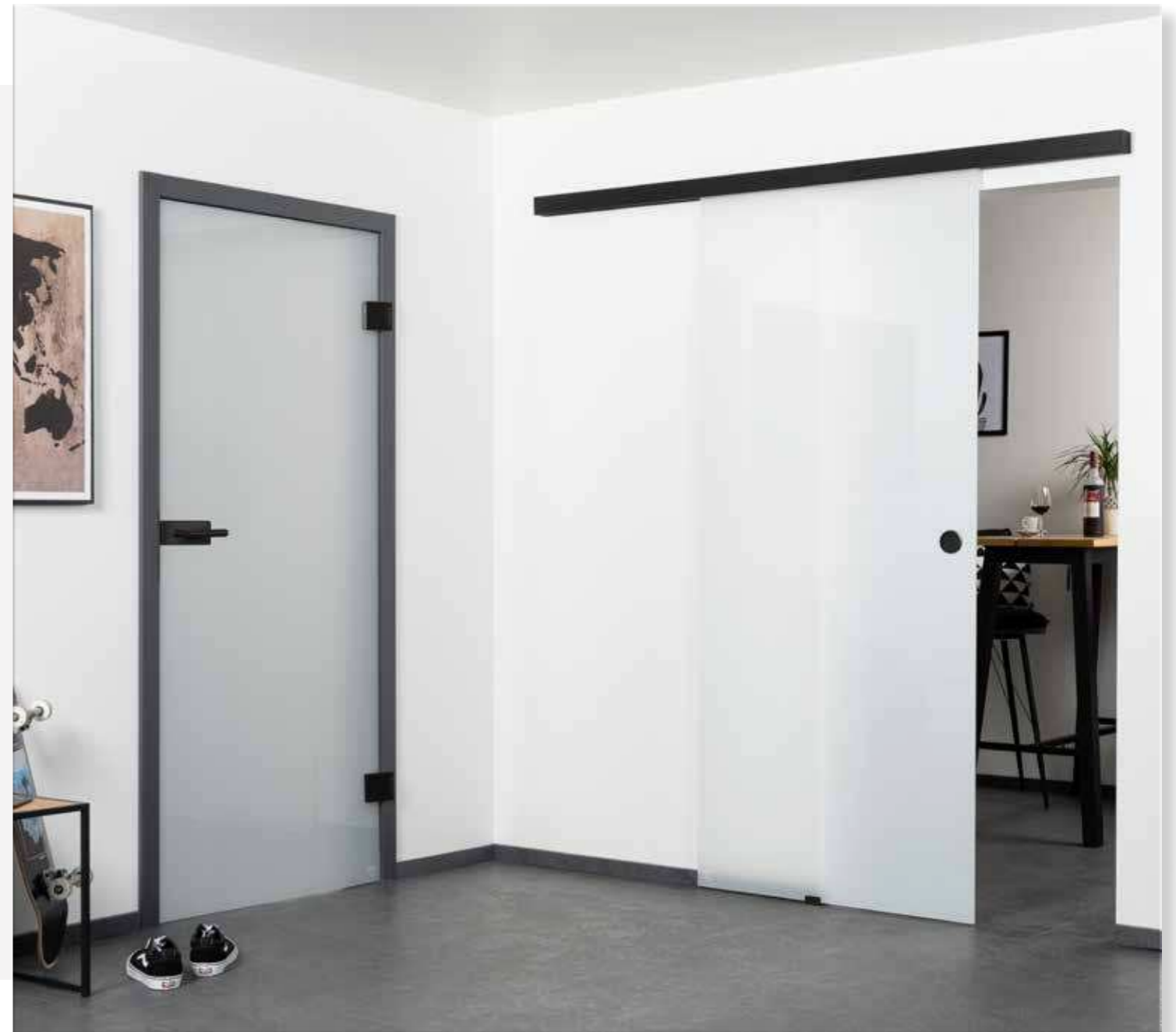

**Ganzglasrehtür & Ganzglasschiebetür VSG Cloudy**  
Futter CPL Graphitgrau, Schließblech Schwarz, Beschlag Rovigo Samtschwarz, Schiebetürbeschlag EASY & Griffmuschel Rondo Samtschwarz



**Ganzglasschiebetür Hailey**  
Schiebetürbeschlag EASY & Flachgriff kurz Edelstahlfarben



**Ganzglasrehtür Lilly**  
Futter CPL Graphitgrau, Beschlag Rovigo Edelstahl matt

**VSG - Verbundsicherheitsglas** besteht aus zwei Scheiben, die über eine zähelastische Folie miteinander verklebt sind. Im Falle eines Bruchs bindet die Folie die Splitter und liefert somit einen optimalen Schutz vor Verletzungen. Durch die Folieneinlage hat VSG zudem eine höhere Schalldämmung als ESG und ist mit zwei glatten Seiten besonders reinigungsfreundlich.



**Detailansicht VSG**



**VSG Stormy** Streifenbreite 10 mm  
Futter CPL Graphitgrau  
Beschlag Rovigo Edelstahl matt

# Beschläge

für vollendetes Raumdesign in Ihrem Zuhause



Mit einer überzeugenden Bandbreite an Türbeschlägen für Zimmertüren und Funktionsgarnituren bieten wir Ihnen ein stimmiges Zubehörsortiment zu unseren Türen. Auch im Bereich Design bleiben keine Wünsche offen. Die Auswahl an Oberflächen von dezentem Edelstahl über prunkvolles Gold bis hin zu edlem Schwarz runden die modernen und klassischen Garnituren ab.

## Beschlag 1x1



**Buntbart - BB-Ausführung**  
klassisches und bewährtes Türschloss zur Verwendung in Zimmertüren



**Profilzylinder - PZ-Ausführung**  
Standardschloss zum Einbau eines Profilzylinders für Wohnungseingangstüren, Bürotüren, etc.



**WC-Ausführung**  
Schloss zur Verriegelung mit einem Drehknopf für Bad- und WC-Türen



**Ohne Schlüsselrosette - OS**  
alle Garnituren sind auch ohne Schlüsselrosette erhältlich



**Rosettenwechselgarnitur**  
Innen Griffteil, außen Knopf für Wohnungseingangstüren



**ES1-KS-RS**  
**Wechselschutzgarnitur**  
Innen mit Rosette & Griffteil, außen mit Langschild & Knopf für Wohnungseingangstüren

## EasyLock // PRIVAT - Einfach ungestört

EL



Öffnet Türen für neue Impressionen und schafft Privatsphäre, wann immer Sie wünschen.

- Intuitive Bedienung mit nur einer Fingerbewegung  
*die moderne Art Türen zu verriegeln, wenn eine kleine Fingerbewegung genügt*
- Kein gesondertes Schloss benötigt  
*Integrierte Verriegelung ohne dass Sie ein zusätzliches Schloss dazu benötigen*
- Türgriff bleibt stets beweglich  
*Der Beschlag wird auch im verriegelten Zustand nicht starr blockiert, verbessertes Bediengefühl*
- Sicherheitsfunktion durch eingebaute Notentriegelung  
*Durch die integrierte Notentriegelung kann die Verriegelung von außen geöffnet werden*
- simple und schnelle fehlerfreie Montage  
*Der Drücker mit dem Verriegelungsvierkant und dem Bedienelement ist bereits vormontiert*
- lange Freude an Ihrem Beschlag  
*durch produktschonende Leerlauffunktion im verriegelten Zustand*
- Schutz vor ungewollter Verriegelung äußerer Einflüsse (z. B. Windstoß)  
*durch integrierte Magnethalterungen*



Notentriegelung

## XS-Rosette // DESIGN - weniger ist mehr

XS

Moderner Look auf das Wichtigste reduziert, für ein noch edleres Gesamtbild von Tür und Beschlag.

- minimalistische Optik  
*Betont die Tür durch eine noch dezentere Ausführung, ohne Schlüsselbohrung ist nur noch das Griffteil zu sehen*
- keine Sonderbohrung erforderlich  
*Die Garnituren sind in alle Standard-Drückerbohrungen einsetzbar - es muss keine extra Bohrung gefräst werden*
- optional auch für Verriegelung  
*Die verschiedenen Verriegelungsvarianten für jede Anforderung gibt es im gleichen Design (bei WC-Rosetten Sonderbohrung im Türblatt erforderlich)*
- langlebige Unterkonstruktion  
*Ein massives Edelstahl-Gewinde sorgt für langanhaltende Freude mit der Garnitur*



Flachrosette













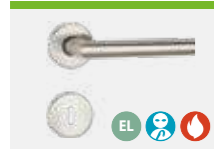
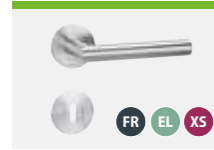

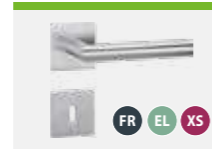



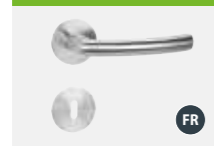
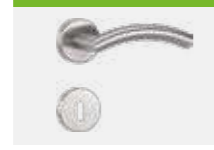
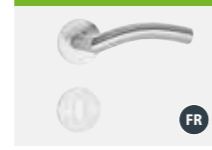

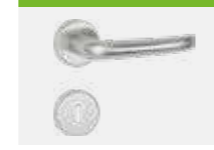
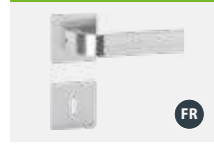
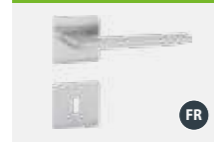
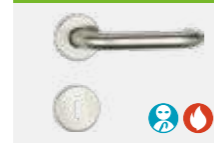
Standardrosette

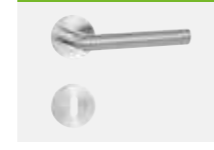
## Flachrosette & Flachschild



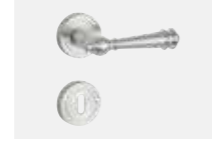



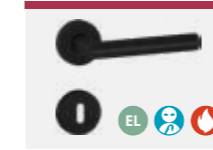
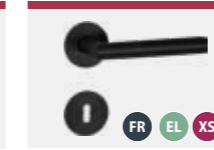

FR

elegante flächenbündige Optik mit extra flachen 3 mm Magnetrosetten oder Magnetschild

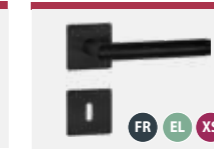
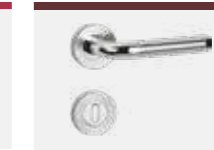
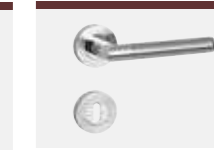

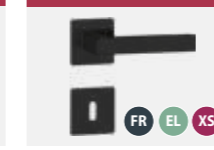
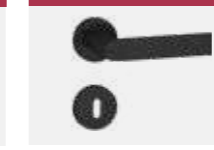
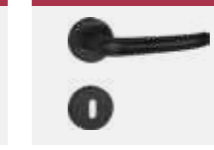
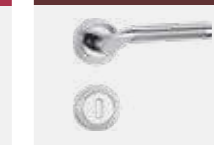
### Edelstahl matt

 <b>Tessa</b> Edelstahl matt	 <b>Julia</b> Edelstahl matt	 <b>Sonja</b> Edelstahl matt	 <b>Viola</b> Edelstahl matt	 <b>Wilma</b> Edelstahl matt	 <b>Raya</b> Edelstahl matt
 <b>Klea</b> Edelstahl matt	 <b>Sofia</b> Edelstahl matt	 <b>Emma</b> Edelstahl matt	 <b>Elisa</b> Edelstahl matt	 <b>Stella</b> Edelstahl matt	 <b>Tina</b> Edelstahl matt
 <b>Tiara</b> Edelstahl matt	 <b>Anna</b> Edelstahl matt	 <b>Fiona</b> Edelstahl matt	 <b>Lotta</b> Edelstahl matt	 <b>Nina</b> Edelstahl matt	 <b>Jana</b> Edelstahl matt
 <b>Lea</b> Edelstahl matt	 <b>Eva</b> Edelstahlfarben/ weiss	 <b>Uta</b> Edelstahlfarben / schwarz	 <b>Livia</b> Edelstahl matt	 <b>Samira</b> Edelstahl matt	 <b>Tamara</b> Edelstahl matt
 <b>Bänder</b> Edelstahl matt					 <b>Ulla</b> Edelstahl matt

### Samtschwarz



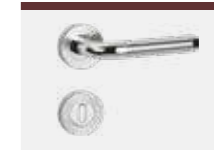
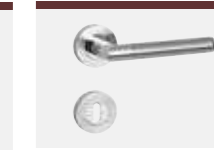

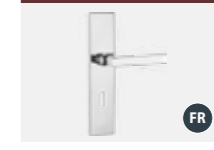
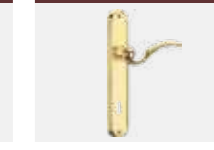



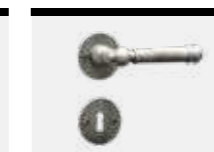
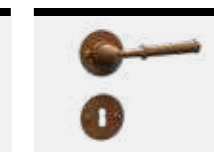
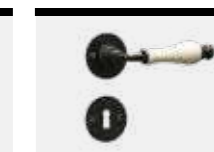

 <b>Ella</b> Samtschwarz	 <b>Mara</b> Samtschwarz	 <b>Zola</b> Samtschwarz	 <b>Layla</b> Samtschwarz	 <b>Greta</b> Edelstahl poliert / matt	 <b>Paula</b> Edelstahl poliert / matt
 <b>Malika</b> Samtschwarz	 <b>Nora</b> Samtschwarz	 <b>Nadja</b> Samtschwarz	 <b>Talia</b> Samtschwarz	 <b>Freya</b> Edelstahl poliert / matt	 <b>Lena</b> Alu silberfarben eloxiert
 <b>Nala</b> Samtschwarz	 <b>Sina</b> Samtschwarz				
 <b>Bänder</b> Samtschwarz					

### weitere Oberflächen

 <b>Greta</b> Edelstahl poliert / matt	 <b>Paula</b> Edelstahl poliert / matt
 <b>Freya</b> Edelstahl poliert / matt	 <b>Lena</b> Alu silberfarben eloxiert
 <b>Luna</b> Glanzverchromt	 <b>Irina</b> Messing poliert / matt

 kurzfristig lieferbar

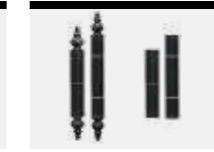
### Antik

 <b>Matilda</b> Antikschwarz	 <b>Maria</b> Antikschwarz	 <b>Anita</b> Antikschwarz	 <b>Lina</b> Antikstahlgrau	 <b>Elsa</b> Antikgerostet	 <b>Edda</b> Antikschwarz / Porzellan
 <b>Mira</b> Antikschwarz	 <b>Ida</b> Antikschwarz	 <b>Berta</b> Antikschwarz	 <b>Rosa</b> Antikstahlgrau		
 <b>Mira Fenstergriff</b> Antikschwarz	 <b>Matilda Fenstergriff</b> Antikschwarz	 <b>Bänder Zierkopf &amp; Standard</b> Antikschwarz	 <b>Bänder Zierkopf &amp; Standard</b> Antikstahlgrau	 <b>Bänder Zierkopf</b> Antikgerostet	

**Top**



Mit INLAY:  
in allen CPL-Oberflächen  
DA/DQ möglich

Alle Beschläge sind mit und ohne Schlüsselrosette lieferbar.  
Zusätzlich sind alle Modelle mit smart2lock erhältlich (ausgenommen CUBO).

**smart2lock**  
by GRIFFWERK

**Das schönste Pausenzeichen der Welt.**

Mit den smart2lock Beschlägen von GRIFFWERK werden diese Momente Wirklichkeit. Die integrierte Schließmechanik im Griff sorgt mit einem Klick für geschlossene Räume und damit für mehr Konzentration, mehr Privatsphäre, mehr Freiraum.

- > ungestört mit einem Klick - Privatsphäre in jedem Raum
- > komfortable 1-Hand-Bedienung
- > integrierte Schließtechnik
- > neue Türästhetik ohne Schlüsselrosette
- > einfache Not-Entriegelung
- > kompatibel mit jedem Standard-Einsteckschloss
- > inklusive Besetzt-Anzeige

**Der Griff, der beides kann.**  
Schließen. Und Abschließen.

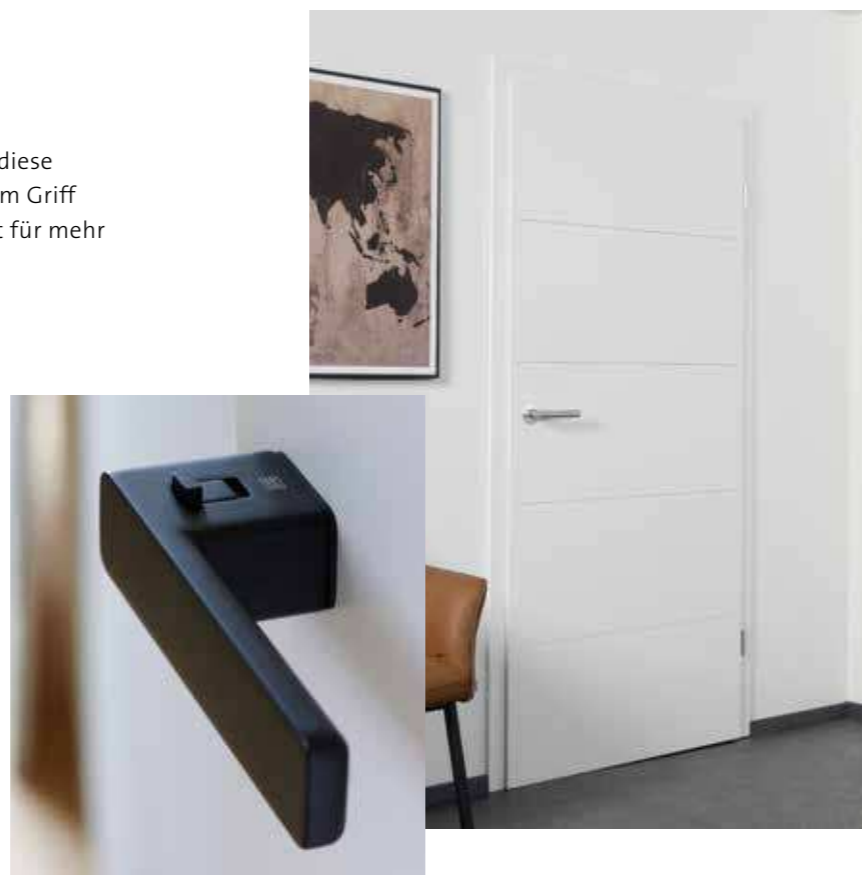
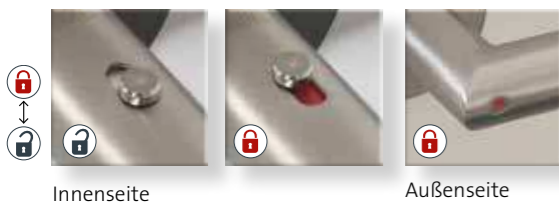

**Style**



**Premium**



# Schiebetürbeschläge

Schiebetüren sind beliebt, da sie platzsparend sind und zugleich stilvoll aussehen. Verschiedene Türblätter erlauben eine individuelle Gestaltung, etwa als moderne Glastür oder wohnliche Tür in Holzoptik. Abgerundet wird das gewählte Design durch einen passenden Beschlag für die Schiebetür. Damit ein harmonisches Gesamtbild entsteht, bieten wir verschiedene Varianten und Designs an Schiebetürbeschlägen an.

## BARN

Mit dem Beschlag BARN können Sie problemlos einen rustikalen Blickfang im Raum setzen. Der Schiebetürbeschlag erinnert mit den zwei sichtbaren Laufrollen an die Optik eines alten Scheunentores. Das Design harmoniert gut mit Türen in Holzoptik, etwa im Cottagestyle oder rustikalem Holz. Der BARN Beschlag verleiht aber auch Glastüren das gewisse Etwas und ist besonders elegant in der Kombination mit Lofttüren und unserer Industrial Edition in Schwarz.



## LODGE

Für eine dezentere Optik haben wir unser Sortiment um dem LODGE Beschlag erweitert. Seine kleinen Laufrollen lassen die Laufschiene, trotz robuster Bauweise, filigran erscheinen und passen damit ebenso optimal zu unseren Holztüren oder unseren Ganzglastüren im Industrial Style.

 kurzfristig lieferbar für Holz & Glas



Detail Laufrolle

Außenlaufend, ohne Futter

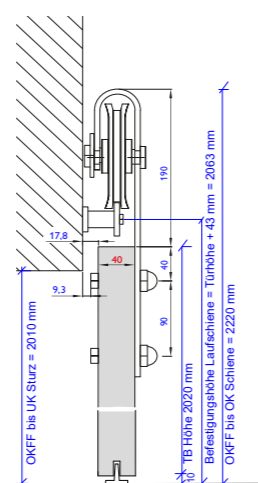

Außenlaufend, mit Futter

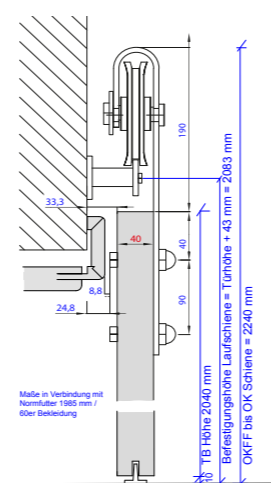

Außenlaufend, ohne Futter

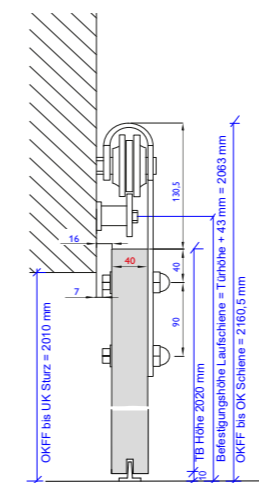

Außenlaufend, mit Futter

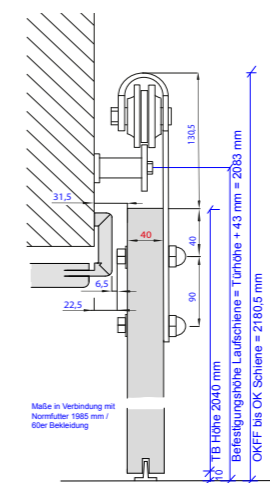

Detail Laufrolle



## WOODRIVE

Der WOODRIVE ist ein Holzschiebetürbeschlag, welchen Sie für Glas- und Holzschiebetüren verwenden können. Mit seinen zwei Holzlaufrollen, der passenden Laufschiene und den schwarzen Schrauben und Aufhängungen passt er perfekt in ein rustikales und modernes Raumdesign. Auf Anfrage sind auch Holzschiebetür- und Schiebetürbeschlag in gleicher Optik möglich.



## SLIM

Der SLIM-Schiebetürbeschlag in Edelstahloptik besticht durch seine besonders schlanke Bauweise. Die extra schmalen Führungsöffnungen sorgen dafür, dass das Laufwerk und die Befestigungen nicht sichtbar sind. Der Beschlag ist kinderleicht anzubringen und zur Wand- und Deckenmontage für Ganzglas- und Holzschiebetüren geeignet. Ein Futter ist bei diesem Schiebetürbeschlag nicht nötig, kann aber auf Wunsch in den Bekleidungsbreiten 60/16 mm & 80/22 mm mit Distanzprofil verbaut werden.



 kurzfristig lieferbar  
nur in Edelstahloptik

Neu gibt es den Schiebetürbeschlag SLIM jetzt auch ganz modern in Schwarz.



## SLIM INLAY

Der SLIM-INLAY-Beschlag setzt Ihre Schiebetür noch besser in Szene. Die modifizierte Ausführung mit einem Inlay in der entsprechenden CPL-Oberfläche ergibt den passenden Designverbund mit dem Türblatt.

### Außenlaufend, ohne Futter



Detail Laufrolle

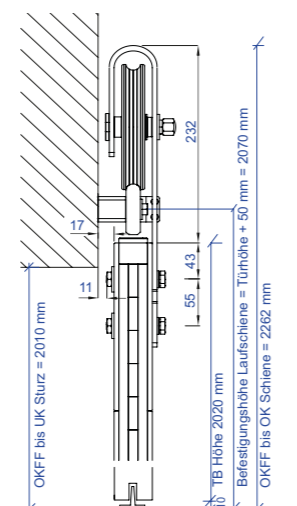

### Wandmontage, mit Futter

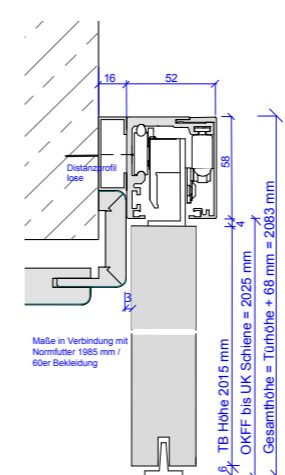

### Wandmontage, ohne Futter

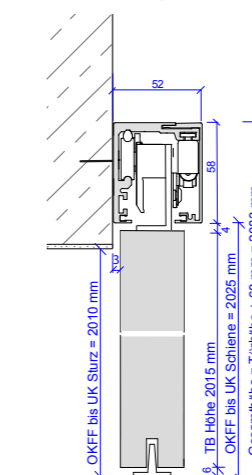

### Deckenmontage

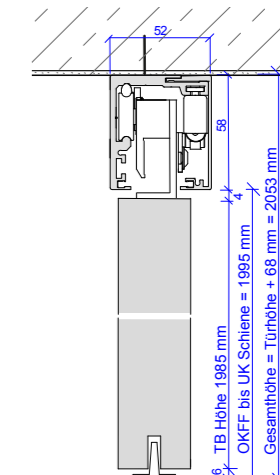

## EASY

Unser EASY-Schiebetürbeschlag ist ein Beschlag für alle Fälle. Mit seiner kompakten Bauweise liegt er voll im Trend und enthält standardmäßig den nicht mehr wegzudenkenden Safe Close.

### Vorteile auf einem Blick

- > beidseitiger Safe Close
- > für Ganzglas- & Holzschiebetüren
- > für Wand- & Deckenmontage
- > für Montage mit & ohne Schiebetürfutter
- > Anschlagkasten
- > Schiebetürschloss



 kurzfristig lieferbar

### Wandmontage, mit Futter

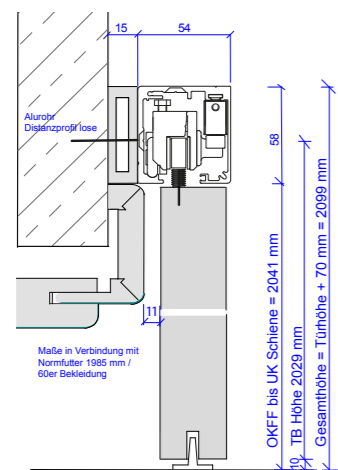

### Wandmontage, ohne Futter

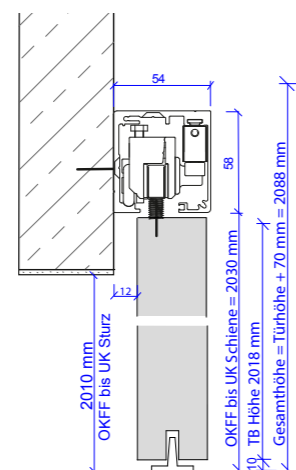

### Deckenmontage

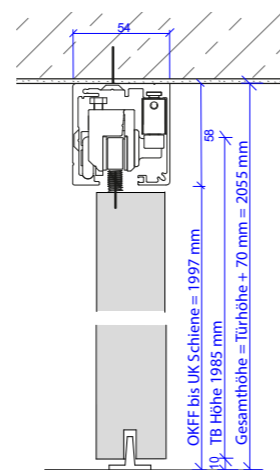

## EASY Samtschwarz

Mit unserem EASY-Beschlag in Samtschwarz setzen Sie beeindruckende Akzente. Beschläge in edlem Schwarz eröffnen in hellen Räumen völlig neue Möglichkeiten im Raumdesign und bilden wertvolle Kontraste.

Zu dem Beschlag EASY Samtschwarz können Sie zusätzlich abgestimmte Elemente wählen, vom Anschlagkasten über passende Griffmuscheln oder Stangegriffe bis hin zu einem Schiebetürschloss in Samtschwarz.



### EASY Anschlagkasten & Schiebetürschloss

Mit dem EASY Anschlagkasten und Schiebetürschloss lassen sich Ganzglasschiebetüren jetzt ganz einfach in eine abschließbare Variante verwandeln.

- > Ganzglasschiebetüren jederzeit nachrüstbar (Bohrung 50 mm Durchmesser)
- > Schließblech in der Höhe individuell montierbar
- > Montage ohne Schiebetürfutter

## KLASSIK

### Bestandteile des KLASSIK-Systems in der innenlaufenden Variante:

- > Schiebetür
- > KLASSIK-Laufschiene
- > Schiebetürfutter

Optional:  
> Soft Stop

### Bestandteile des KLASSIK-Systems in der außenlaufenden Variante:

- > Schiebetür
- > KLASSIK-Laufschiene
- > KLASSIK-Laufkasten

Optional:  
> Soft Stop  
> Schiebetürfutter  
> Anschlagkasten aufrecht für versperbare Schiebetürvarianten  
> Synchronfunktion für 2-flg. Schiebetüren



## SIMPLE

### Push to Close

- > Leichtes Antippen lässt die Schiebetür in die Öffnung springen
- > Aufbemusterung der Schiebetür mit Springgriff oder Einlassmuschel überflüssig
- > Kein Durchgangsverlust durch in die Öffnung ragende Schiebetür
- > Simple mit einseitig Push to Close und einseitig Soft Stop für Holz und Glas

### Soft Stop

- > Variante mit beidseitigem Soft Stop für sanftes Öffnen und Schließen
- > Erhöht die Langlebigkeit der Laufschiene

### Revisionsöffnung

- > Austausch der beweglichen Bauteile (Soft Stop & Laufwagen) ohne Öffnen der Wand
- > Vereinfachte Türmontage in der fertigen Wandtasche
- > nur die Laufschiene mit Verstellhebel muss vorab eingebaut werden

### Verstellhebel

- > zum Einstellen oder Austauschen der Stopper in der Wandtasche ohne diese öffnen zu müssen

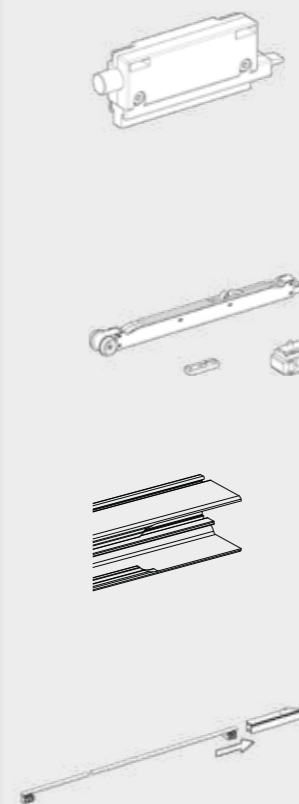

 kurzfristig lieferbar

Der KLASSIK-Schiebetürbeschlag in moderner und schlanker Optik mit einer minimalistischen Rundkante (Radius 2,8 mm) harmoniert perfekt mit unseren Holz- und Ganzglastüren. Der Beschlag ist in Varianten für innen- und außenlaufende Schiebetüren kurzfristig lieferbar und kann wahlweise mit oder ohne Futter verbaut werden.

Bei innenlaufenden Varianten ist eine Montage im oder unter Sturz möglich. Außerdem empfehlen wir die Montage eines Futter, da die Laufschiene sonst bauseits verblendet werden muss. Bei außenlaufenden Varianten wird der KLASSIK-Beschlag mit einem

Unser Schiebetürbeschlag SIMPLE für in der Wand laufende Holz- und Ganzglasschiebetürvarianten ist mit seinen funktionalen Details eine kleine Revolution.

Er wird wahlweise mit beidseitigem Soft Stop oder einseitigem Soft Stop und einer Push-to-Close-Funktion ausgestattet, die einen stirnseitigen Springgriff oder eine Einlassmuschel zum Bewegen der Schiebetür aus der Wandöffnung heraus überflüssig macht.

Zudem besticht der Beschlag SIMPLE mit einer integrierten Revisionsöffnung, durch die die beweglichen Bauteile über eine Führung in die Öffnung befördert und nachträglich ausgetauscht werden können ohne die komplette Wand öffnen zu müssen. Dieser Beschlag macht Schluss mit aufwendigen Wartungsarbeiten bei in der Wand laufenden Schiebetürsystemen.

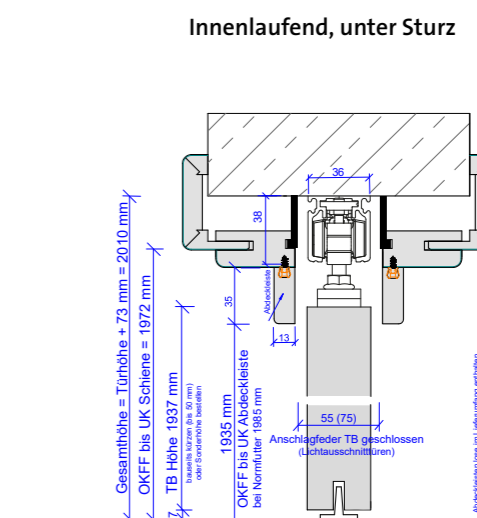
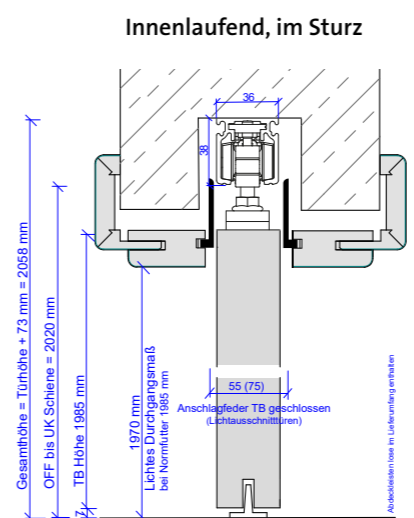
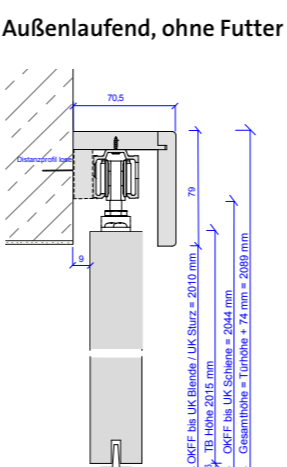
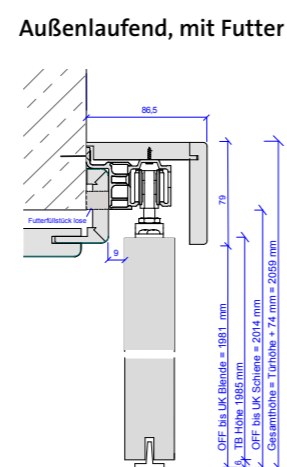
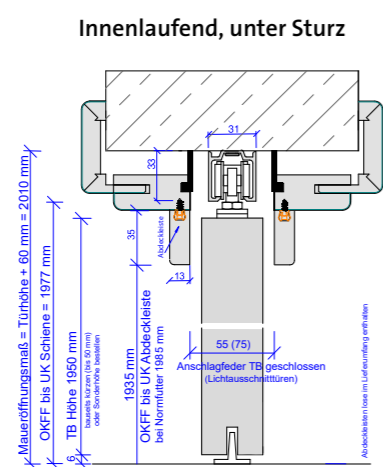
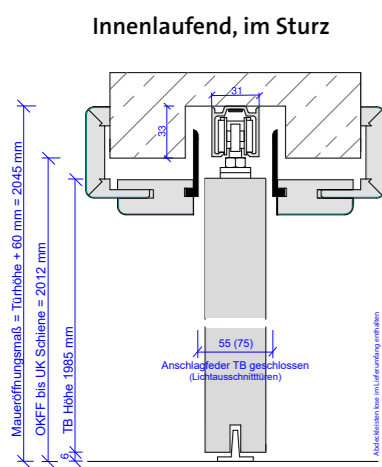







# PiLiPP-Funktionstüren

## schützen Sie sich und Ihr Zuhause vor negativen Einflüssen

Funktionstüren sind dann gefragt, wenn im Vergleich zu Standard-Türen besondere Eigenschaften gewünscht oder baurechtlich gefordert werden z.B. Schallschutz, Einbruchschutz, Feuer- und Rauchschutz, spezielle Eignung für Feucht- und Nassräume oder auch der immer mehr thematisierte Wunsch nach Barrierefreiheit. Diese Türen gewinnen heute zunehmend an Bedeutung, gerade auch im Objektbau und in öffentlichen Gebäuden, wo gesetzliche Vorgaben genau vorschreiben, welche Türen erforderlich sind. Aber auch im privaten Bereich sind z.B. Türen mit Einbruchschutz heutzutage eine nützliche Investition und geben mehr Sicherheit.



### Übersicht unserer lieferbaren Funktionstüren

-  **Schallschutz** – Schutz vor Lärm. Mit geeigneten Schallschutz-Elementen kann der Lärmpegel aus der Umgebung (z.B. Hausflur oder benachbarten Büroräumen) wirkungsvoll reduziert werden.
-  **Einbruchschutz** – Schutz vor Langfingern und unerwünschten Gästen. Geprüfte einbruchhemmende Elemente sorgen für mehr Sicherheit in Ihrem Zuhause.
-  **Feuerschutz** - Mehr Schutz im Brandfall. Mit bauaufsichtlichen zugelassenen Feuerschutz-Elementen werden Menschen im Ernstfall vor den Gefahren durch Feuer geschützt.
-  **Rauchschutz** – Schutz vor Rauchgasen und Schadstoffen. Bei Gebäudebränden entstehen i.d.R. Rauchgase. Rauchschutz-Elemente sorgen dafür, dass sich diese giftigen Gase (z.B. Kohlenmonoxid) nicht ungehindert ausbreiten können und Menschenleben gefährdet werden.
-  **Nass- & Feuchtraum** – Schutz bei extremer Belastung vor Verformung und ungewolltes Aufquellen von Türen, Schutz vor Korrosion an Beschlägen und Oberfläche.
-  **Barrierefreiheit** – Räume ohne Erschwernis und ohne fremde Hilfe zugänglich und nutzbar machen. Einschränkungen minimieren und für Selbstbestimmung sorgen.

 **Klimastabilität** – Schutz bei sich veränderndem Raumklima. Alle Funktionstüren haben entsprechende Türblattkonstruktionen und halten den Veränderungen stand.

Klimaklassen			
Bezeichnung	Klimaklasse 1	Klimaklasse 2	Klimaklasse 3
	Kalt-Warm	Kalt-Warm	Kalt-Warm
<b>Temperatur</b>	18° C - 23° C	13° C - 23° C	3° C - 23° C
<b>Temperaturunterschied</b>	5° C	10° C	20° C
<b>Relative Luftfeuchte</b>	50% - 30%	65% - 30%	85% - 30%
<b>Relative Luftfeuchtedifferenz</b>	bis zu 20%	bis zu 35%	bis zu 55%
<b>Einsatzgebiet</b>	Normaler Wohnraum, gleichmäßig beheizt	Wohnungseingangstür zu ausreichend beheizten Treppenhäusern	Wohnungseingangstür zu unbeheizten Treppenhäusern

Je nach Einsatzort ist eine Tür klimatischen Einflüssen (Wärme / Luftfeuchtigkeit) ausgesetzt, vor allem wenn diese auf beiden Seiten der Tür unterschiedlich sind kann dies zu Problemen führen. Mittels einer Prüfnorm werden die Türen in sogenannte Klimaklassen eingeteilt, die Toleranzen in Temperatur- und Luftfeuchtedifferenzen widerspiegeln und mögliche Einsatzorte definieren. Grundsätzlich empfehlen wir für Wohnungseingangstüren die Klimaklasse 3, diese eignen sich jedoch nicht als Verbindungstür zwischen Wohnraum und Garagen. Dafür gibt es spezielle Garagenverbindungstüren - siehe Seite 86/87.

**Unser Standard bei Funktionstüren ist die Klimaklasse 3.**



# Schallschutz für mehr Ruhe in Ihrem Alltag

Unser Alltag ist lauter geworden. Gönnen Sie Ihrem Gehör eine Erholungspause und schließen Sie mit unseren Schalldämmtüren störende Geräusche aus. Nehmen Sie es selbst in die Hand und entscheiden Sie sich für mehr Ruhe, mehr Wohlbefinden und eine optimale Konzentration.

## Lagerware Schallschutz in der Ausführung Klimaklasse 3

SD32 SD37 HSD43 <small>** inkl. 3-fach Verriegelung in Breite 985 mm</small>	SD32** HSD43**	SD32	SD32 SD37 HSD43	SD32	SD32
CPL Weisslack 9010 RP*	CPL Weisslack 9016 PK2	CPL Weisslack 9016 KR*	CPL Touch Wildeiche KR	CPL Touch Eiche Altholz RP*	
SD32	SD32	SD32	SD32	SD32	
CPL Touch Eiche Astig RP	CPL Touch Oak Nature RP	CPL Touch Oak Creme RP	CPL Touch Oak White RP	CPL Touch Greyline RP	
SD32	SD32	SD32	Lagergeführte Schalldämmtüren können ab Lager PiLiPP kurzfristig mit 3-fach Verriegelung in Breite 860/985 mm aufbemustert werden.		
CPL Touch Whiteline RP*	CPL Touch Pearlline KR	CPL Esche weiss RP	*Auch in Höhe 2110 mm kurzfristig lieferbar!		



## Bestandteile Schallschutz

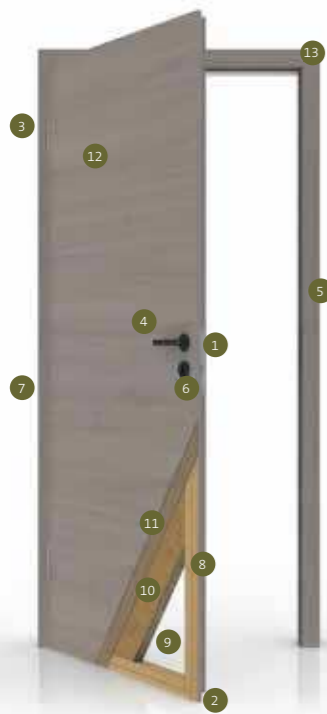

- 1 **PZ-Schloss** - Standard bzw. je nach Funktion
  - 2 **Bodendichtung** - zum Schutz gegen Luftzug und Schall
  - 3 **Bänder** - je nach Ausführung 3-tlg. Bänder oder Sicherheitsbänder
  - 4 **Türdrücker** - Standard (aus PiLiPP Beschlagskollektion wählbar)
  - 5 **Schließblech** - optional verstärktes Schließblech
  - 6 **Profilzylinder** - Standard (aus PiLiPP Beschlagskollektion wählbar)
  - 7 **Typenschild** - im Falz auf der Bandseite
  - 8 **Rahmenholz** - z.B. Hartholz oder MDF-Platte
  - 9 **Stabilisator** - z.B. Hartholz oder Multiplex
  - 10 **Mittellage** - Vollspanplatte oder Spezial-Schalldämmeinlage
  - 11 **Deckplatte** - Alu-Klimadeck (optional HDF für Klimaklasse 2)
  - 12 **Oberfläche** - in allen CPL-Oberflächen möglich
  - 13 **Futter** - z.B. Türfutter, Blendrahmen, Blockrahmen, Stahlzarge
- > Lichtausschnitte nur mit VSG-Glas möglich, Auswahl begrenzt

Sicherheit		
Türblatt / Element	„Höreindruck“	Einsatzempfehlung
SD32 - Schallschutzklasse 1 (SK1) Rw,P 32 dB - Vorhaltemaß 5 dB = Rw,R 27 dB	normales Sprechen gut und deutlich zu hören	Wohnungseingangstüren, Büroräume
SD37 - Schallschutzklasse 2 (SK2) Rw,P 37 dB - Vorhaltemaß 5 dB = Rw,R 32 dB	lautes Sprechen zu verstehen, normales Sprechen hörbar, aber schwer verständlich	Türen zwischen Fluren & Übernachtungs- bzw. Unterrichtsräumen, Kranken- & Behandlungsräumen, OP-Räumen
HSD43 - Schallschutzklasse 3 (SK3) Rw,P 42 dB - Vorhaltemaß 5 dB = Rw,R 37 dB	lautes Sprechen zu verstehen, aber unverständlich, normales Sprechen nur schwach hörbar	Türen zwischen Untersuchungs- und Sprechzimmern, Räumen mit vertraulichen Angelegenheiten. Tür führt unmittelbar von der Eingangstür in die Wohnräume wie z.B. Ess- oder Wohnzimmer
SD47 - Schallschutzklasse 4 (SK4) Rw,P 47 dB - Vorhaltemaß 5 dB = Rw,R 42 dB	lautes Sprechen schwach zu hören, aber nicht zu verstehen, normales Sprechen nicht zu hören	Sonderanforderungen

Rw,P // Prüfwert im Labor

Vorhaltemaß 5 dB // Schallnebenwege im eingebauten Zustand

Rw,R // Rechenwert im eingebauten Zustand



# Einbruchschutz

## Sicherheit, die Sie ruhig schlafen lässt

Über 50 Prozent aller Einbrecher »fallen mit der Tür ins Haus«, so die Polizeistatistik. Dies liegt nicht daran, dass die Türen generell zu „schwach“ sind. Oft werden bei der Planung Einbruchrisiken nicht richtig beurteilt oder berücksichtigt und somit Wohnungseingangstüren gewählt, die Einbrechern kaum Widerstand bieten. Sinnvollerweise sollte daher vor Baubeginn geprüft werden, welche Tür am besten für die Sicherheit der Bewohner geeignet ist.

Die Lage des Gebäudes und das Gefährdungspotential der Umgebung sind dabei ebenso zu berücksichtigen wie das individuelle Sicherheitsbedürfnis der Eigentümer und Mieter. Auch Vorgaben durch Versicherungsgesellschaften dürfen nicht außer Acht gelassen werden.

Sorgen Sie deshalb vor - denn Einbruchschutz fängt bei Ihrer Wohnungseingangstür an!

### Grundsätzlich gilt:

**Jede Wohnungsabschlusstür sollte »einbruchhemmend« sein.**

Einbrüche hinterlassen nicht nur finanzielle Schäden in Milliardenhöhe, sondern bei den Betroffenen meist ein Gefühl der Unsicherheit und Verletzlichkeit bis hin zu schwerwiegenden Problemen wie Angstgefühlen und Schlafstörungen.

Einbrecher, die nach kurzer Zeit nicht erfolgreich sind, geben in der Regel auf. Oft handelt es sich um Gelegenheitstäter, die gezielt Schwachstellen an Haus und Wohnung nutzen - ungesicherte Türen lassen sich oft schon mit einem einfachen Schraubendreher aufhebeln. Jede Sekunde, die der Täter länger braucht um in Ihr Haus oder Ihre Wohnung zu kommen erhöht die Wahrscheinlichkeit, dass es »nur« bei einem Einbruchversuch bleibt!



Gut **40 % der Einbruchversuche** scheitern nicht zuletzt an technischen Sicherheitsvorkehrungen!

**KEINBRUCH**



Ein Initiative Ihrer Polizei und der Wirtschaft.

[www.k-einbruch.de](http://www.k-einbruch.de)

### Bestandteile Einbruchschutz



- 1 **PZ-Schloss** - verschiedene Sicherheitsschlösser (je nach Ausführung)
- 2 **Bodendichtung** - zum Schutz gegen Luftzug und Schall
- 3 **Bänder** - verschiedene Sicherheitsbänder (je nach Ausführung)
- 4 **Türdrücker** - Schutzbeschläge nach DIN 18257\*
- 5 **Schließblech** - verstärkte Sicherheitsschließbleche
- 6 **Profilzylinder** - nach DIN 18252\*
- 7 **Typenschild** - im Falz auf der Bandseite
- 8 **Rahmenholz** - z.B. Hartholz
- 9 **Stabilisator** - z.B. Hartholz oder Multiplex
- 10 **Mittellage** - Vollspanplatte oder Spezial-Innenlage
- 11 **Deckplatte** - Alu-Klimadeck (optional HDF für Klimaklasse 2)
- 12 **Oberfläche** - in allen CPL-Oberflächen möglich
- 13 **Futter** - z.B. Türfutter, Blendrahmen, Blockrahmen, Stahlzarge

\* aus PiLiPP Beschlagskollektion wählbar

### Sicherheit

Türblatt / Element	Anforderung	Widerstandszeit	Einsatzempfehlung
EH45 - RC2 - SK1 RC2 = Resistance Class 2	Standardsicherheit - Gelegenheitstäter mit einfachem Werkzeug z.B. Schraubendreher, Zange, Keil	3 Minuten	Empfohlen bei Wohnungseingangstüren mit durchschnittlichem Risiko
EH45 SD - RC2 - SK2 RC2 = Resistance Class 2	Standardsicherheit - Gelegenheitstäter mit einfachem Werkzeug z.B. Schraubendreher, Zange, Keil	3 Minuten	Empfohlen bei Wohnungseingangstüren mit durchschnittlichem Risiko
EH45 HSD - RC2 - SK3 RC2 = Resistance Class 2	Standardsicherheit - Gelegenheitstäter mit einfachem Werkzeug z.B. Schraubendreher, Zange, Keil	3 Minuten	Empfohlen bei Wohnungseingangstüren mit durchschnittlichem Risiko
EH60 - RC3 - SK3 RC3 = Resistance Class 3	Erhöhte Sicherheit - Gelegenheitstäter mit schwerem Hebelwerkzeug z.B. zweiter Schraubendreher, Brecheisen	5 Minuten	Empfohlen bei Wohnungseingangstüren mit hohem Risiko

### Mit Feuer- und / oder Rauchschutzfunktion kombinierbar

Resistance Class = Grad des Widerstandes in Abhängigkeit auftretender, unterschiedlicher mechanischer Belastung (z.B. RC2 = körperliche Gewalt + Werkzeuge wie Schraubendreher, Zange und Keile)



# Feuerschutz

## vorbeugender Schutz

Evolutionär ist Feuer eines der wichtigsten Bestandteile der Zivilisation und das in den unterschiedlichsten Formen wie z.B. als Licht, Wärmequellen oder zum Kochen. Allerdings ist Feuer nicht nur einer der nützlichen Faktoren des täglichen Lebens, sondern auch ein Element mit unglaublicher Zerstörungskraft. Denn Feuer kann sehr schnell und unbemerkt entstehen und sich durch Sauerstoff und leicht entflammbare Materialien unmittelbar ausbreiten.

Als vorbeugende Maßnahme bieten unsere Feuerschutztüren den besten Schutz bei der Entstehung und Ausbreitung von Feuer und Rauch, zur Rettung von Mensch und Tier sowie um wirksame Löscharbeiten zu ermöglichen.

### Ziele des vorbeugenden Feuerschutzes:

- > Primärziel: Rettung von Menschen
- > Risiken der Brandentstehung minimieren
- > Risiken der Brandausbreitung minimieren
- > Wertgegenstände schützen

### Feuerwiderstandsklassen nach DIN 4102

Feuerwiderstandsklasse	Feuerwiderstand [min]	Bezeichnung
T30	> 30	feuerhemmend
T90	> 90	feuerbeständig



# Rauchschutz

## Schadstoffe bleiben draußen

Rauch sind durch einen Verbrennungsprozess entstehende Aerosole, die einen schädlichen Schadstoff für Mensch, Tier und Umwelt darstellen. Die häufigste Todesursache bei Wohnungsbränden ist eine Rauchgasvergiftung. Tagsüber werden Feuer schnell erkannt und gelöscht, nachts jedoch schläft auch der Geruchssinn und wenige Atemzüge der geruchlosen & giftigen Rauchgase (Kohlenmonoxid und Kohlendioxid) reichen aus um zum Tod zu führen.

Damit dies nicht passiert ist vorbeugender Rauchschutz besonders wichtig. Rauchmelder können auch im Schlaf warnen und somit Leben retten. Rauchschutzelemente sind ebenfalls eine gute Maßnahme, um die Ausbreitung von Rauch zu verhindern und Flucht- & Rettungswege für eine gewisse Zeit rauchfrei zu halten.

### Grundsätzliche Anforderungen an Rauchschutzelementen:

- > Rauchschutzelemente müssen ein Allgemeines bauaufsichtliches Prüfzeugnis besitzen
- > Rauchschutzelemente müssen selbstschließend sein
- > Rauchschutzelemente müssen zu jeder Zeit ihre Funktionsfähigkeit gewährleisten
- > Das komplette Element muss von einem Hersteller geliefert werden



### Einsatzempfehlung von Feuerschutz- & Rauchschutzelementen

Grundsätzlich muss vom Architekten oder Feuerschutzbeauftragten festgelegt werden, an welchen Stellen im Gebäude eine Feuerschutz- oder Rauchschutztür montiert werden muss. Feuerschutz- & Rauchschutztüren müssen in jedem Fall eine gültige *Allgemeine bauaufsichtliche Zulassung* besitzen und selbstschließend sein (Obentürschließer). Optional können Türschließer mit Feststellanlagen und Rauchmeldern zum Einsatz kommen. Die Montagerichtlinien in der mitgelieferten Einbauanleitung müssen zwingend eingehalten werden. Typische Einsatzorte sind z.B. Hotelzimmer, Krankenhauszimmer, Keller- & Heizungsräume.

### Lieferumfang von Feuerschutz- & Rauchschutzelementen:

Hersteller sind gesetzlich verpflichtet ein funktionsfähiges Feuerschutzelement zu liefern

- > Türblatt
- > Futter
- > Bänder, Schloss, Schließblech
- > Türschließer
- > Türdrücker
- > Montageanleitung, Prüfzeugnis

# Garagenverbindungstüren in drei Funktionsstufen für alle Anforderungen!

## ECO



Die vorteilhafte Einstiegsvariante mit besten Schallschutz- & Klimateigenschaften.

- > Schallschutzklasse 3
- > Klimaklasse 3
- > stabile Doppelfalzkonstruktion
- > Beanspruchungsgruppe S

## COMFORT



Sicherheit groß geschrieben. Die Variante mit zusätzlicher einbruchhemmender Ausstattung.

- > Einbruchschutz RC2
- > Schallschutzklasse 3
- > Klimaklasse 3
- > stabile Doppelfalzkonstruktion
- > Beanspruchungsgruppe E

## PREMIUM



Rundum sicher. Das High-Class Modell mit ergänzender Brand- und Rauchschutz-Funktion

- > Brandschutz T30
- > Rauchschutz
- > Einbruchschutz RC2
- > Schallschutzklasse 3
- > Klimaklasse 3
- > stabile Doppelfalzkonstruktion
- > Beanspruchungsgruppe E

**Hinweis:** Bitte berücksichtigen Sie vor der Wahl der Modellvariante auch die Landesbauordnung in Ihrem Bundesland, die gegebenenfalls die Feuerschutzklasse T30 für Garagenverbindungstüren vorschreibt.

In Bayern müssen gemäß der Garagenstellplatzverordnung (GastellIV) BayRS 2132-1-4 §11 Türen, welche direkt vom Wohnbereich in eine Garage führen als mindestens feuerhemmend, rauchdicht und selbstschließend ausgeführt werden.



CPL Weisslack 9010 CPL Weisslack 9016 CPL Silbergrau CPL Seidengrau CPL Staubgrau CPL Graphitgrau



CPL Touch Whiteline CPL Touch Pearline CPL Touch Greyline CPL Touch Silvaline CPL Touch Darkline CPL Touch Oak White



CPL Touch Oak Creme CPL Touch Oak Nature CPL Touch Wildeiche CPL Touch Eiche Altholz CPL Touch Eiche astig CPL Touch Eiche



CPL Eiche CPL Buche Pur CPL Esche weiss

Ihre Garagenverbindungstür (GVT) erhalten Sie im gleichen Dekor wie Ihre Wohnraumtüren - für eine einheitliche Optik im ganzen Haus! Garagenverbindungstüren sind außerdem in zahlreichen Schichtstoff-Dekoren erhältlich.

### Ausführungsdetails:

#### Türblatt:

- Oberfläche CPL 0,8 mm oder Schichtstoff (beidseitig gleiche Oberfläche)
- Klimadeckplatte KL3
- Schloss Einfachverriegelung PZ (optional 3-fach)
- Bänder VX7939/160 (gefälzt) / VX7729/160 (stumpf) inkl. Bandseitensicherung
- Bodendichtung Athmer Schallex
- Obentürschließer (Standardlieferumfang) bzw. integrierter Obentürschließer (optional)
- keine Lichtausschnitte möglich

#### Ausführungsdetails Türfutter:

- Oberfläche CPL oder Schichtstoff
- Material Futterplatte & Bekleidung aus feuchtebeständigem MDF (bei FS > Falzbekleidung B1), RC Schließblech
- Bandaufnahme VX
- für Obentürschließerbefestigung vorbereitet

#### Mögliche Kantenausführungen Türblatt

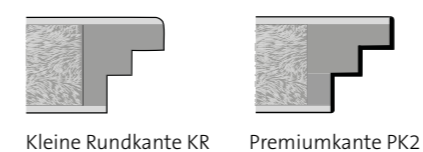

Kleine Rundkante KR Premiumkante PK2

#### Energieeffizienz inbegriffen



Im Vergleich zu einer Standard Stahltür punkten PiLiPP Garagenverbindungstüren mit einem ausgezeichneten Wärmedurchgangswert (U-Wert). Durch die besonderen Dämmeigenschaften bleibt es im Wohnbereich immer wohlig warm im Winter und angenehm kühl im Sommer.





## Barrierefreiheit für ein selbstbestimmtes Leben

Viele Einschränkungen wie z.B. kurz- & langfristige Handicaps oder körperliche Beeinträchtigungen können im täglichen Leben einen Raum ohne fremde Hilfe schwer zugänglich machen. Auch ältere Menschen sind oftmals davon betroffen.

Um die Teilnahme am öffentlichen Leben und im eigenen Heim zu gewährleisten, empfehlen wir unsere barrierefreien Türen. Diese sind speziellen Anforderungen gewachsen und helfen ein selbstbestimmtes Leben zu ermöglichen.



Intelligente Tür- und Beschlagslösungen sorgen für barrierefreies Wohnen im eigenen Heim und ermöglichen die uneingeschränkte Teilnahme am alltäglichen Leben.

Zu beachten sind neben den gesetzlichen Bestimmungen auch DIN-Normen bei der „barrierefreien Planung“.

### Allgemeine Bestimmungen zu folgenden Punkten definiert:

- > Leibungstiefe
- > Türen-Bedienkräfte
- > Schwellen
- > Bedienvorrichtungen
- > Taster
- > Spione

### Zusatzoptionen:

- > Fingerklemmschutz
- > PK2 besonders geeignet
- > Griffform bzw. zusätzlicher Haltegriff
- > automatische Schiebetürbeschläge

### Besonderheiten bei Sehbehinderung:

- > Kontrastreiche Gestaltung (Leuchtdichtekontrast) bei Drückergarnituren und Ganzglastüren
- > Intarsientüren mit verschiedenen Oberflächen

## Nass- & Feuchtraum geprüfte Qualität

Egal ob im Schwimmbad, in der Sauna oder im eigenen Badezimmer - Türen sind dort täglich hohen Temperaturen und enormer Luftfeuchtigkeit ausgesetzt. Mit Nass- & Feuchtraumtüren lassen sich Verformungen und Quellungen am Türblatt sowie Korrosionsschäden an den Beschlägen vermeiden.



Feuchtraumtüren werden in Räumen mit kurzzeitig sehr hoher Luftfeuchtigkeit (bis 100%) eingesetzt. Sie dürfen nur kurzfristig Spritzwasser oder Kondenswasser ausgesetzt sein. Und in Wohnhäusern meist in Badezimmern, Küchen oder in Toilettenräumen sowie in öffentlichen Bereichen in Schwimmhallen, Duschen und Saunen zu finden.

Nassraumtüren werden dagegen in Räumen eingesetzt, die auch längerer Zeit tropfendem Wasser ausgesetzt sind und in denen soviel Wasser anfällt, dass ebenfalls ein Bodenablauf erforderlich ist. Neben Wasser versetzt mit üblichen Körperpflege- und Reinigungsmitteln kann die Tür auch aggressiven Boden- und Fliesenreinigungsmitteln standhalten.

### Prüfung von Nass- & Feuchtraum Kriterien:

- > Quellung von Türblatt und Futter durch Wasseraufnahme
- > Verformung des Türblattes
- > Korrosion an den Beschlägen
- > Schäden an der Oberfläche

# PiLiPP-Raumspartüren - die platzsparende Alternative

Unsere PiLiPP-Raumspartüren, die in allen gängigen CPL-Dekoren, als Glas-Element und als Lichtausschnitt-Variante lieferbar sind, bestehen mit ihrer leichtgängigen Führungsschiene und einer stabilen ausgeklügelten Öffnungsmechanik.

Die Tür lässt sich platzsparend in zwei Teile öffnen, sodass sich die Durchgangsbreite lediglich um die Türblattstärke verringert und der Öffnungsradius sich halbiert. Die Raumspartüren sind für jedes Standard-Türfutter geeignet und lassen sich somit auch bei vorhandenen Türfuttern jederzeit nachrüsten.

## Vorteile auf einen Blick

- verfügbar in allen CPL-Oberflächen
- Designverbund mit restlichen Wohnungstüren
- Raumgewinn durch Teilung des Türblattes
- nur minimaler Verlust der Durchgangsbreite
- für jedes Standard-Türfutter nachrüstbar
- einfache Montage
- hoher Bedienkomfort durch leichte und geräuscharme Führung

## Raumspartüren // Modell

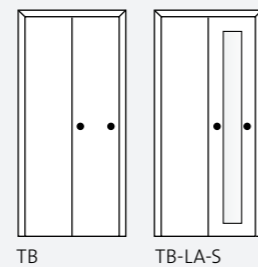

TB

TB-LA-S



Raumspartür CPL Touch Oak Nature DQ geschlossen



halb offen



offen

## mögliche Ausführungen

- Norm- & Sondermaß
- gefälzt & stumpf einschlagend
- BB, WC oder PZ abschließbar
- 1-flügelig & 2-flügelig
- barrierefreie Ausführung



**Rundbänder**  
für die ausgeklügelte  
Falttechnik



**Führung**  
besonders leichtgängig  
und leise



**Laufschiene**  
in allen CPL-Oberflächen  
passend zum Türblatt

## Wohnungseingangstüren

Mit den folgenden näher beschriebenen Sicherheitsausstattungen kann Ihre gewünschte Wohnungseingangstür optimal nach Ihren Bedürfnissen und Wünschen aufgerüstet werden.

Aufbemusterung		
Bezeichnung	Verwendung	Lieferzeit
verstärkte Bandtaschen und Schließblech	Sorgen für eine feste Verankerung des Türblattes im Futter und sollten grundsätzlich immer verbaut werden	kurzfristig ab Lager PiLiPP
3-fach-Verriegelung	Sorgt für erhöhte Sicherheit bei einem Einbruchversuch durch 3 Verriegelungspunkte	kurzfristig ab Lager PiLiPP
Spion	Überlässt Ihnen die Entscheidung, wem Sie die Tür öffnen möchten	kurzfristig ab Lager PiLiPP
digitaler Spion	Ermöglicht durch Weitwinkelfunktion einen größeren Spion-Sichtbereich	kurzfristig ab Lager PiLiPP
Türspaltsicherung	Die moderne Variante der Türkette – optisch ansprechender und sicherer	auf Wunsch
Bandseitensicherung	Schützt die Bandseite der Tür vor Aufhebeln für einen sicheren Rundum-Schutz	auf Wunsch
verstärkte Bandsysteme	Sorgen für eine stabilere Verbindung von Tür und Futter	auf Wunsch

**digitaler Türspion**  
erweiterter Blickwinkel auf die Türgegensseite



**Bandseitensicherung**  
Erschwert das Aushebeln einer Tür



**Türspion**  
(mit und ohne Abdeckung) ermöglicht den Blick auf das Gegenüber vor dem Öffnen



**Türspaltsicherung**  
(mit oder ohne 3-fach-Verriegelung) Lösung mit Sperrfunktion von außen nur mit 3-fach-Verriegelung möglich



**verstärkte Bandsysteme**  
für längerfristige Tragfähigkeit



**3-fach-Verriegelung**  
mit zwei zusätzlichen Bolzenverriegelungen, Nebenschließbleche bei geschlossener Tür nicht sichtbar



## Funktionsgarnituren - für Einbruch-, Feuer- und Rauchschutz

Nicht nur dem Türelement an sich, sondern gerade auch den Beschlägen kommt eine große Verantwortung im Hinblick auf die zu erfüllende Funktion zu.

**Einbruchschutz-Garnituren ES1 mit Anbohrschutz**



**Einbruchschutz-Garnituren ES1-KS mit Anbohrschutz und Kernziehschutz**



**Wechselgarnitur**



**PZ-Ausführung**

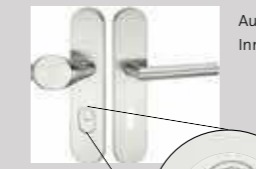

**Feuerschutz-Garnituren FS**



**Wechsel-Rosetten-Halb-garnitur ES1-KS-RS**



Außen / Langschild Griffteil Tessa  
Innen / Langschild Griffteil Tessa

Außen / Langschild Knopf  
Innen / Langschild Griffteil Tessa

Außen / Rosette Griffteil Tessa  
Innen / Rosette Griffteil Tessa

Außen / Langschild Knopf  
Innen / Rosette Griffteil Tessa

**PiLiPP-Qualität die überzeugt!**  
**5 – 10 Jahre Funktionsgarantie**



alle Garnituren kurzfristig lieferbar

### Alle Garnituren in der Ausführung Tessa Edelstahl matt und Ella Samtschwarz kurzfristig lieferbar

Erläuterung	ES1 - KS	ES1 - KS - RS
<b>ES1 - Garnitur</b> ES1 - Einbruchschutz RC2 mit Anbohrschutz	ES1 - Einbruchschutz RC2 KS - mit Kernziehschutz und Anbohrschutz	ES1 - Einbruchschutz RC2 KS - mit Kernziehschutz RS - als Rosetten-Halb-garnitur mit Anbohrschutz

### Obentürschließer

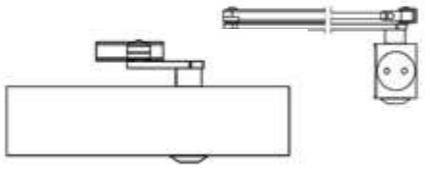
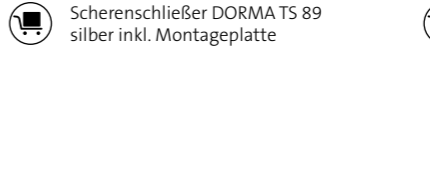
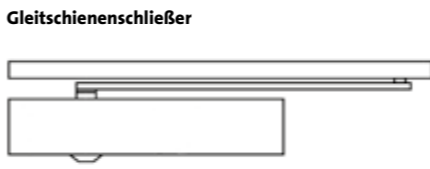
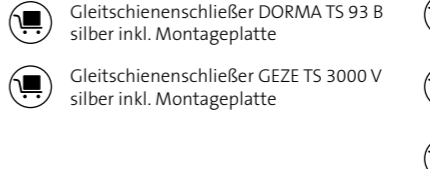
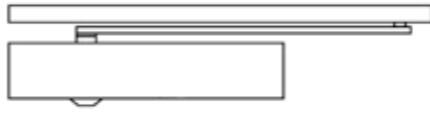
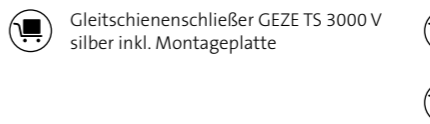
Obentürschließer sorgen dafür, dass sich Türen nach dem Öffnen automatisch wieder schließen. Dies bietet zusätzlichen Komfort und verbesserte Sicherheit z. B. beim Einbau in Feuer- und Rauchschutztüren.

Scherenschließer	Gleitschienenschließer
 <p>Scherenschließer DORMA TS 89 silber inkl. Montageplatte</p>	 <p>Scherenschließer GEZE TS 4000 silber inkl. Montageplatte</p>
 <p>Gleitschienenschließer DORMA TS 93 B silber inkl. Montageplatte</p>	 <p>Gleitschienenschließer GEZE TS 5000 silber inkl. Montageplatte</p>
 <p>Gleitschienenschließer GEZE TS 3000 V silber inkl. Montageplatte</p>	 <p>Gleitschienenschließer GEZE TS 5000 weiss RAL 9010/9016 inkl. Montageplatte</p>
	 <p>Gleitschienenschließer GEZE TS 5000 schwarz RAL 9005 inkl. Montageplatte</p>

### Bandsysteme



**2-teiliges Bandsystem V3420 WF**  
Tragfähigkeit einer Standard Tür bis 40 kg



**3-teiliges Bandsystem V4426 WF**  
Tragfähigkeit einer schwereren Tür bis 70 kg



**verstärkte Bandtasche ST108**  
zusätzliche Verstärkung der Tragfähigkeit

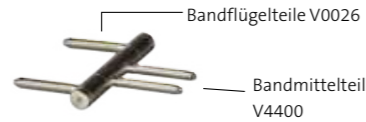
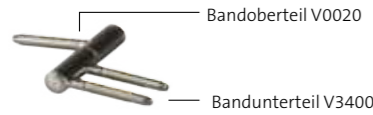

### Schließblech



**Schließblech Standard**  
Ansicht Futterbrett



**Schließblech Standard**  
Ansicht Futterrückseite

### Einsatz empfohlen bei Wohnungseingangstüren



**verstärktes Schließblech mit Stahlhalteplatte Nr. 35**  
Ansicht Futterbrett



**verstärktes Schließblech mit Stahlhalteplatte Nr. 35**  
Ansicht Futterrückseite

### Schloss & Band stumpf einschlagend



#### Magnetschloss

Für perfekten Schließkomfort sorgt das Magnetschloss- wahlweise als BB- / PZ- oder WC-Schloss.



#### Tectus Band TE 340 3D F1

Die verdeckt liegenden 3D TECTUS-Bänder haben einen Öffnungswinkel von 180°  
(Verstellbereich seitlich +/-3 mm, Höhe +/-3 mm, Andruck +/-1mm)

### Lüftungsgitter

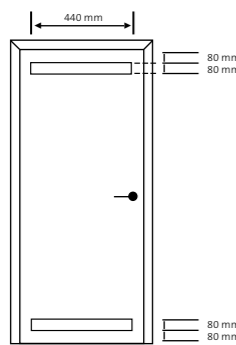

### Bestandteile & Maßangaben

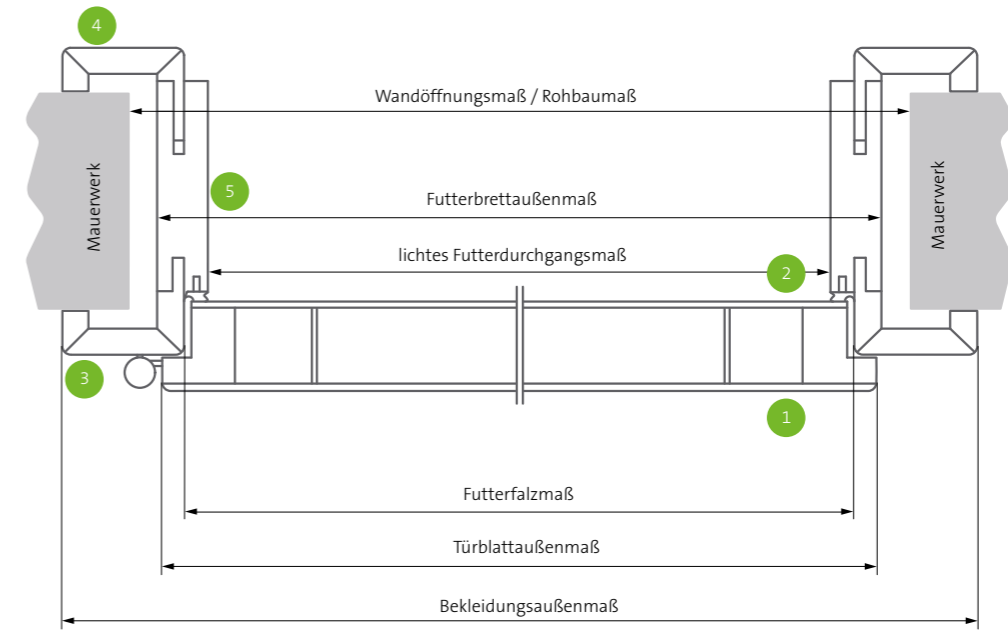

- 1 Türblatt - Überschlagsseite
- 2 Türblatt - Falzseite
- 3 Futter - Falzbekleidung
- 4 Futter - Zierbekleidung
- 5 Futterbrett

Maßangaben DIN						
Maßangaben in mm	Wandöffnungs-breiten nach DIN	Wandöffnungs-breiten min. - max.	Türblattbreiten-außenmaß gefälztes Türblatt	Wandöffnungs-höhen nach DIN	Wandöffnungs-höhen min. - max.	Türblatthöhen-außenmaß gefälztes Türblatt
einfügelige Türen Standard	635 (645) *	625 - 665	<b>610</b>	2005 (2015) * 2130 (2140) *	2000 - 2020 2125 - 2145	<b>1985</b> <b>2110</b>
	760 (770) *	750 - 790	<b>735</b>			
	885 (895) *	875 - 915	<b>860</b>			
	1010 (1020) *	1000 - 1040	<b>985</b>			
zweiflügelige Türen Standard	1260 (1270) *	1250 - 1290	<b>1235</b>	2005 (2015) * 2130 (2140) *	2000 - 2020 2125 - 2145	<b>1985</b> <b>2110</b>
	1510 (1520) *	1500 - 1540	<b>1485</b>			
	1760 (1770) *	1750 - 1790	<b>1735</b>			
	2010 (2040) *	2000 - 2040	<b>1985</b>			

\* Empfehlung PiLiPP

Maßangaben Wandstärken							
Nennstärke, mm	80	100	125	145	165	185	205
von - bis, mm	75-95	95-115	115-135	135-155	155-175	175-195	195-215
Nennstärke, mm	225	245	270	290	310	330	
von - bis, mm	215-235	235-255	260-280	280-300	300-320	320-340	



**PiLiPP Vertriebsgesellschaft  
für Sperrholz + Bauelemente mbH**  
Robert-Bosch-Str. 10 91522 Ansbach  
Telefon 0981 9501-130  
info@pilipp-holzwerkstoffe.de  
[www.pilipp-holzwerkstoffe.de](http://www.pilipp-holzwerkstoffe.de)



Hier scannen und mehr  
über PiLiPP Holzwerk-  
stoffe erfahren

**FOLLOW US.**   

Boden Türen Platten Holzbau

Farb- und Strukturabweichungen sind durch drucktechnische Wiedergabe möglich.  
Irrtümer und Änderungen vorbehalten. Stand 08/2024

Wir danken Fa. Prüm für die Bereitstellung der Bilddaten.