

HARO



Laminatboden

Die natürliche Holzoptik für Ihren Boden

Laminatböden, pflegeleicht und schön wie Holz

Natürlich schöne Böden

- 04** Unsere Werte
- 14** Serienübersicht
- 16** Beanspruchungsklassen
- 18** Feuchtigkeits- und Nässeschutz
- 19** Oberflächenbearbeitung

28 TRITTY 100



44 Sonderdition NKL 31



20 TRITTY 200 Aqua



38 TRITTY 90



- 50** HARO Room Visualizer
- 52** Top Connect Verlegung
- 53** Leise wie kein anderer
- 54** HARO Zubehör
- 58** Zertifizierung

Seit 1866 ist Holz unsere Leidenschaft



Seit über 150 Jahren arbeiten wir mit dem Werkstoff Holz. Als Deutschlands führender Bodenbelagshersteller fertigen wir mit Leidenschaft und Sorgfalt natürlich schöne Böden. Durch unsere besondere Holzexpertise gelingt es uns das Beste aus zwei Welten für unsere Laminatböden zu verbinden: Natürliche Dekore, die von echtem Holz kaum zu unterscheiden sind und ein technischer Aufbau, der die Böden sehr belastbar und besonders pflegeleicht macht. Auch in der 5. Generation nehmen wir als Familienunternehmen unsere unternehmerische Verantwortung wahr und engagieren uns für die Gesellschaft, für die Umwelt, für die Menschen – mit Respekt und Wertschätzung.





Weltweit geschätzt In Deutschland gefertigt



Damit Ihnen Ihr HARO Boden lange Freude bereitet, verarbeiten und veredeln wir ausschließlich hochwertige Materialien. Unsere Böden sind millionenfach bewährt und werden weltweit verlegt. Doch gefertigt werden sie nicht irgendwo, sondern hier bei uns in Rosenheim. Das macht jeden HARO Qualitätsboden zu einer wertsteigernden Investition, die sich langfristig lohnt.

Qualität für höchste Ansprüche



Wissen Sie, was das Besondere an Laminatböden von HARO ist? Dass hinter der naturgetreuen Optik der Dekore im Look von Eiche, Ahorn und anderen Qualitätshölzern auch überzeugende innere Werte stecken: Holz als Hauptbestandteil macht unseren Laminatboden zum nachhaltigen, wohngesunden Bodenbelag für alle Wohnbereiche. Der aufwändige Aufbau sorgt für Haltbarkeit und Robustheit. Für einen „Waldbodeneffekt“ sorgt die entsprechende Dämmunterlage und sie reduziert zugleich den Raumschall. Qualität, die Ihre Füße und Ohren spüren werden.





Wir lernen vom Besten Der Natur



Wenn Sie einen Boden von HARO sehen und anfassen, spüren Sie sie sofort: Die natürliche Schönheit. Das gilt natürlich auch für unsere Laminatböden. Dafür lassen wir uns immer wieder neu von der Natur inspirieren – vom wechselnden Licht und den Farben, von den Formen und Strukturen. Was natürlich schön ist, fühlt sich in jedem Raum und jeden Tag richtig an. Richtig gut.

Nachhaltigkeit ist für uns mehr als ein Wort



Holz ist für HARO der wichtigste Rohstoff. Er ist Bestandteil unserer Böden und unsere über Jahrzehnte erworbene Holzkompetenz sorgt auch bei unseren Laminatböden für außergewöhnlich natürliche Oberflächen. Laminatböden bestehen ungefähr zu 90% aus Holz und das Nachwachsen von Holz ist abhängig von einer intakten Natur. Wir übernehmen ökologische Verantwortung, denken langfristig und packen die Dinge überlegt an. Dazu gehört selbstverständlich der sorgsame Umgang mit sämtlichen Ressourcen. Und auch die Recyclefähigkeit unserer Produkte.



Perfekt fürs ganze Haus

HARO Laminatböden sind für alle Räume ideal geeignet. Ob Oberflächenästhetik, Aufbauhöhe, Belastbarkeit oder Einsatzort – mit vier unterschiedlichen Serien erfüllen wir alle Bedürfnisse.

TRITTY 200 Aqua

Dank der hohen Nutzungs-klasse und seiner besonderen Abriebbeständigkeit ist dieser Boden bestens für stärker beanspruchte Wohnbereiche wie Flur, Küche und sogar für gewerbliche Anwendungen geeignet. Der extra Feuchteschutz macht den TRITTY 200 Aqua auch fürs Badezimmer zu richtigen Wahl.

Nutzungsklasse 23/33

TRITTY 100

Für Wohnbereiche mit hoher und gewerbliche Bereiche mit mittlerer Beanspruchung

Nutzungsklasse 23/32

TRITTY 90

Für Wohnbereiche mit hoher und gewerbliche Bereiche mit mittlerer Beanspruchung

Nutzungsklasse 23/32

Sonderedition NKL 31

Für Wohnbereiche mit hoher und gewerbliche Bereiche mit geringer Beanspruchung

Nutzungsklasse 23/31

Formate:



Gran Via 4V
Format: 243 x 2200 mm
Dicke: 8 mm



Chevron
Format: 320 x 1330 mm
Dicke: 8 mm

Landhausdiele 4V
Format: 193 x 1282 mm
Dicke: 8 mm

Großfliese
Format: 601 x 1184 mm
Dicke: 8 mm



Gran Via 4V
Format: 243 x 2200 mm
Dicke: 8 mm

Landhausdiele 4V
Format: 193 x 1282 mm
Dicke: 8 mm



Landhausdiele 4V
Format: 193 x 1282 mm
Dicke: 7 mm

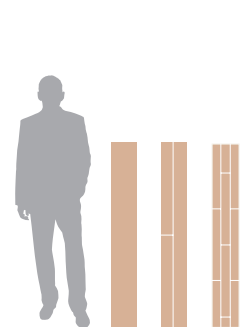

Landhausdiele, 2-Stab, 3-Stab
Format: 193 x 1282 mm
Dicke: 7 mm

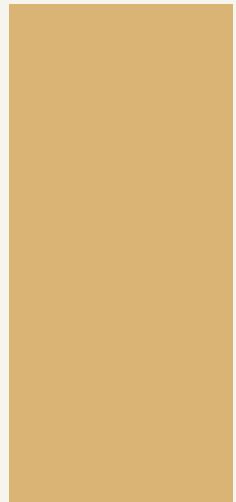
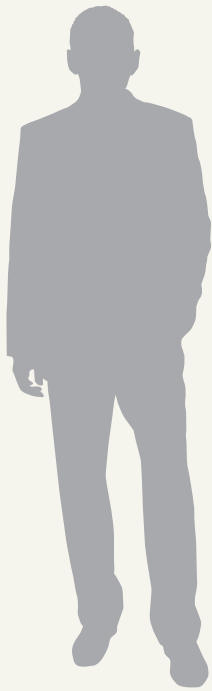

1

2

3

4

5

6

1

3-Stab – dynamisch

- Drei Stäbe nebeneinander mit lebendiger Optik
- Klassische Dekore
- Gibt großen Flächen eine klare Struktur
- Abmessungen: 193 x 1282 mm

2

2-Stab – markant

- Zwei nebeneinander liegende Stäbe je Dielenelement
- Gibt Räumen einen markanten Charakter
- Abmessungen: 193 x 1282 mm

5

Chevron

- Die klassische Verlegeart von Parkett jetzt auch beim Laminatboden
- So schnell und einfach zu verlegen, wie jeder andere HARO Laminatboden
- Abmessungen: 320 x 1330 mm

3

Landhausdielen – klassisch

- Von echtem Parkett so gut wie nicht zu unterscheiden
- Modern-klassische Dielenästhetik
- Abmessungen: 193 x 1282 mm

4

Gran Via 4V – gigantisch

- Lässt Räume deutlich großzügiger erscheinen
- Authentischer Dielencharakter durch die vierseitige Fase und das Format
- Abmessungen: 243 x 2200 mm

6

Großfliese

- Durch die großzügigen Abmessungen verleiht die Fliese Räumen einen besonderen Charakter.
- Abmessungen: 601 x 1184 mm



*Erfahren Sie hier
alles zu unserer
lebenslangen Garantie.*

Laminatboden: der Boden für alle Fälle

Ganz gleich, welche Anforderungen Sie stellen: bei uns finden Sie genau den richtigen Laminatboden – immer in einer Qualität, die höchste Ansprüche erfüllt. Welche Serie für Ihre Anforderung am besten geeignet ist, sehen Sie hier auf einen Blick.

TRITTY 200 Aqua

Für Wohnbereiche mit hoher und gewerbliche Bereiche mit hoher Beanspruchung



TRITTY 100

Für Wohnbereiche mit hoher und gewerbliche Bereiche mit mittlerer Beanspruchung



TRITTY 90

Für Wohnbereiche mit hoher und gewerbliche Bereiche mit mittlerer Beanspruchung



Sonderedition NKL 31

Für Wohnbereiche mit hoher und gewerbliche Bereiche mit geringer Beanspruchung



	TRITTY 200 Aqua	TRITTY 100	TRITTY 90	Sonderedition NKL 31	
WOHNEN	Schlafzimmer	Empfohlen	Empfohlen	Empfohlen	
	Kinderzimmer	Empfohlen	Empfohlen	Empfohlen	
	Esszimmer	Empfohlen	Empfohlen	Empfohlen	
	Wohnzimmer	Empfohlen	Empfohlen	Empfohlen	
	Diele	Empfohlen	Empfohlen	Empfohlen	Möglich
	Küche	Empfohlen	Empfohlen	Empfohlen	Möglich
GEWERBE	Büro	Empfohlen	Empfohlen	Empfohlen	
	Hotelzimmer	Empfohlen	Empfohlen	Empfohlen	
	Konferenzraum	Empfohlen	Empfohlen	Empfohlen	
	Arztpraxis	Empfohlen	Möglich	Möglich	
	Empfangsraum	Empfohlen	Empfohlen	Empfohlen	
	Verkaufsraum	Empfohlen	Empfohlen	Empfohlen	

Empfohlen Möglich

Mit allen Wassern gewaschen

Die HARO Laminatböden sind für jeden Raum geeignet – auch wenns mal feucht werden sollte. Dank dem aquaTec System haben Sie die Garantie, dass sie immer gut in Form bleiben. Zusätzliche Sicherheit bietet die neue Serie TRITTY 200 Aqua, welche sogar bis zu 24 Stunden resistent gegen stehendes Leitungswasser ist.



aquaTec – doppelter Feuchtigkeitsschutz

Durch ihren ausgewogenen Mehrschichtaufbau sind HARO Laminatböden jederzeit stabil. Und sie bleiben immer gut in Form. Dafür sorgt das spezielle aquaTec-System, das die hochquellvergütete HDF-Trägerplatte aquaResist mit einer speziell imprägnierten Oberflächenschutzschicht (Overlay und Dekor) verbindet.



TRITTY 200 Aqua – noch mehr Nässechutz

Mit der hochquellvergüteten aquaReject-Trägerplatte ist der TRITTY 200 Aqua optimal gegen Feuchtigkeit geschützt und auch für die Verlegung in Feuchträumen (WO-I nach DIN 18534) wie Badezimmer oder Küche freigegeben. Durch die höchste Quellvergütung und die spezielle Imprägnierung hält TRITTY 200 Aqua stehendem Wasser bis zu 24 Stunden stand. Feuchtigkeitstest in Anlehnung an das Prüfverfahren ISO/DIS 4760:2021.

Oberflächen mit Charakter

Durch die Oberflächenbearbeitung wird der Laminatboden geschützt und gleichzeitig veredelt. Um die individuelle Ausstrahlung der Diele zu perfektionieren, wählen die HARO Designer zuerst das Dekor aus. Erst dann entscheiden sie, welche Art der Veredelung am besten zur Optik der Diele passt.

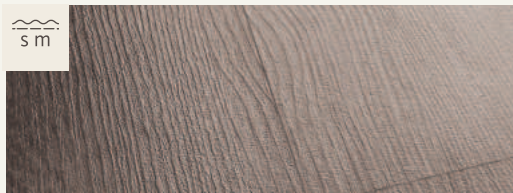

Strukturiert matt

Wie die Maserung von echtem Holz. Die matte Optik unterstreicht den natürlichen Eindruck.

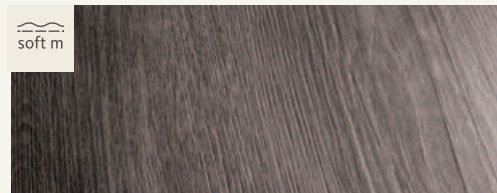

Soft matt

Fühlbar samtig-weich und natürlich matt mit einem leichten Glanzeffekt in der Struktur.

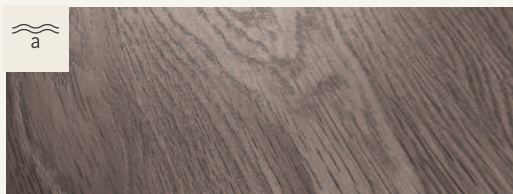

Authentic

Struktur und Dekor sind praktisch nicht von echtem Holz zu unterscheiden. Der Glanzgrad unterstreicht je nach Charakter die Natürlichkeit des Dekorbildes.

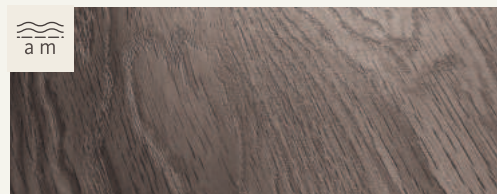

Authentic matt

Struktur und Dekor sind praktisch nicht von echtem Holz zu unterscheiden. Die Oberfläche hat einen Naturöl-Charakter und bei der Landhausdiele zeigt sich zusätzlich ein leichter Glanzeffekt in der Pore.

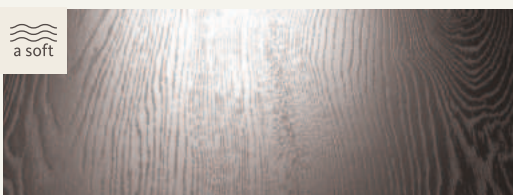

Authentic soft

Struktur und Dekor sind praktisch nicht von echtem Holz zu unterscheiden. Die Oberfläche ist fühlbar samtig-weich.



Stirn- und Längsfase

Für einen noch plastischeren Eindruck sind die Kanten nicht nur an den Längsseiten, sondern auch quer angeschrägt.

TRITTY 200 Aqua

Der strapazierfähige Laminatboden mit extra Nässechutz



- Für Feuchträume geeignet
- Doppelter Feuchtigkeitsschutz durch aquaTec-System
- Mit Nutzungsklasse 33 und der höchsten Abriebklasse AC 6 bei 8 mm Dicke besonders strapazierfähig und abriebfest
- Superschnell und einfach zu verlegen durch Top Connect
- Erhältlich mit Silent Pro (Komfort-Dämmunterlage) oder Silent CT (leisester Laminatboden der Welt)
- Für Fußbodenheizung und -kühlung geeignet

Formate



Gran Via 4V,
Chevron,
Landhausdiele 4V,
Großfliese

HARO Laminatboden
TRITTY 200 Aqua
Landhausdielen 4V
Eiche Flavia natur
(Holznachbildung)





HARO Laminatboden
TRITTY 200 Aqua
Landhausdielen 4V
Eiche Flavia grau authentic
(Holznachbildung)



HARO Laminatboden
TRITTY 200 Aqua
Landhausdielen 4V
Ulme Vario authentic soft
(Holznachbildung)

HARO Laminatboden
TRITTY200 Aqua
Gran Via 4V
Eiche Sicilia weiß authentic matt
(Holznachbildung)





HARO Laminatboden
TRITTY 200 Aqua
Landhausdiele 4V
Eiche Metallic natur authentic
(Holznachbildung)





*HARO Laminatboden
TRITTY 200 Aqua
Gran Via 4V
Akazie Vario authentic soft
(Holznachbildung)*



*HARO Laminatboden
TRITTY 200 Aqua
Gran Via 4V
Eiche Portland puro authentic
(Holznachbildung)*



*Jetzt den HARO Room
Visualizer testen.*

TRITTY 200 Aqua

Technik und Sortiment

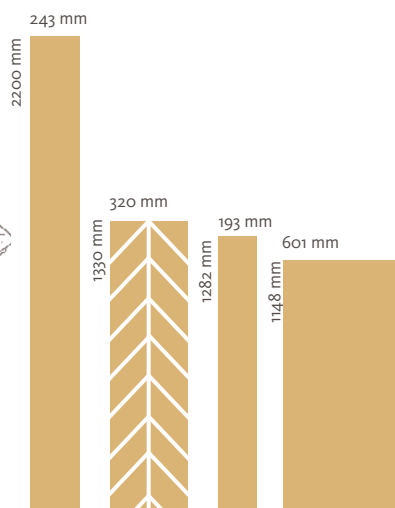

Gran Via 4V, Chevron, Landhausdiele 4V, Großfliese

1

Das Overlay, die oberste Schicht ist spezialimprägniert und daher fast so hart wie Diamant und an Robustheit, Kratzbeständigkeit und Festigkeit kaum zu übertreffen.

2

Die Dekorschicht, ein lichtehtes Spezialpapier, das aufwendig bedruckt und in Melaminharz getränkt wird, garantiert höchste Natürlichkeit und brillante Farben. Dekorlaminat und Kraftpapier sind spezialimprägniert.

3

Die formstabile AquaReject Trägerplatte ist aufgrund der höchsten Quellvergütung auch für den Einsatz in Feuchträumen nach WO-I (DNI 18534), z.B. häusliche Badezimmer oder Küchen, freigegeben.

4

Das mehrschichtige, feuchtigkeitsabweisende Gegenzuglaminat auf der Unterseite der Laminatboden-Diele gleicht die Spannung zum Overlay aus. Es verhindert das Verziehen der Diele und bietet einen zusätzlichen Feuchteschutz.

5

Optional mit werkseitig aufkaschierter Silent Pro Komfort-Dämmunterlage oder mit Silent CT-Technologie (geeignet für Fußbodenheizung)



























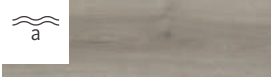

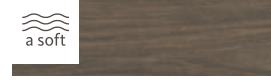
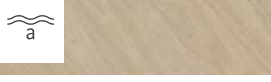

Nutzungsklasse:	23/33
Abriebklasse:	AC6
Impactklasse:	IC3
Kratzfestigkeit:	Klasse 1
Garantie:	25 Jahre Wohnbereich, 10 Jahre Gewerbebereich
Abmessungen***:	Landhausdiele 4V: 8 x 193 x 1282 mm, mit Silent Pro Komfort-Dämmunterlage oder Silent CT: 2 mm mehr Höhe Gran Via 4V: 8 x 243 x 2200 mm, mit Silent Pro Komfort-Dämmunterlage oder Silent CT: 2 mm mehr Höhe
Raumschallverbesserung mit Silent CT:	60 %**
Trittschallverbesserung mit Silent CT:	14 dB
Raumschallverbesserung mit Silent Pro Komfort-Dämmunterlage:	ca. 30 %**
Trittschallverbesserung mit Silent Pro Komfort-Dämmunterlage:	18 dB

* Holznachbildung

** Messung EPLF Impulshammer/Walking Lady (bezogen auf Referenzboden)

*** Dicke x Breite x Länge

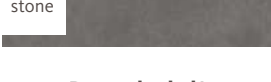
Gran Via 4V / Landhausdiele 4V

weiß	grau	natur hell	natur mittel	natur dunkel
 <p>Eiche Eleganza cremeweiß* Landhausdiele 4V Art.Nr. 541559 Gran Via 4V Art.Nr. 541584</p>	 <p>Eiche Emilia samtgrau* Landhausdiele 4V Art.Nr. 540244 Gran Via 4V Art.Nr. 540271</p>	 <p>Eiche Eleganza puro* Landhausdiele 4V Art.Nr. 541558 Gran Via 4V Art.Nr. 541583</p>	 <p>Ulme Vario* Landhausdiele 4V Art.Nr. 544784 Gran Via 4V Art.Nr. 544814</p>	 <p>Eiche Eleganza geräuchert* Landhausdiele 4V Art.Nr. 542056 Gran Via 4V Art.Nr. 542059</p>
 <p>Eiche Sicilia weiß* Landhausdiele 4V Art.Nr. 537368 Gran Via 4V Art.Nr. 537374</p>	 <p>Eiche Veneto mocca* Landhausdiele 4V Art.Nr. 537373 Gran Via 4V Art.Nr. 537379</p>	 <p>Eiche Emilia puro* Landhausdiele 4V Art.Nr. 540243 Gran Via 4V Art.Nr. 540270</p>	 <p>Eiche Eleganza natur* Landhausdiele 4V Art.Nr. 541573 Gran Via 4V Art.Nr. 541582</p>	 <p>Eiche Flavia geräuchert* Landhausdiele 4V Art.Nr. 544763 Gran Via 4V Art.Nr. 544793</p>
 <p>Eiche Contura steingrau* Landhausdiele 4V Art.Nr. 540239 Gran Via 4V Art.Nr. 540266</p>	 <p>Eiche Eleganza antikgrau* Landhausdiele 4V Art.Nr. 541555 Gran Via 4V Art.Nr. 541580</p>	 <p>Eiche Portland puro* Landhausdiele 4V Art.Nr. 539146 Gran Via 4V Art.Nr. 539148</p>	 <p>Eiche Emilia Honig* Landhausdiele 4V Art.Nr. 540242 Gran Via 4V Art.Nr. 540269</p>	 <p>Nussbaum Vario* Landhausdiele 4V Art.Nr. 544778 Gran Via 4V Art.Nr. 544808</p>
 <p>Silberhorn Vario* Landhausdiele 4V Art.Nr. 544781 Gran Via 4V Art.Nr. 544811</p>	 <p>Eiche Flavia grau* Landhausdiele 4V Art.Nr. 544772 Gran Via 4V Art.Nr. 544790</p>	 <p>Eiche Veneto crema* Landhausdiele 4V Art.Nr. 541560 Gran Via 4V Art.Nr. 541585</p>	 <p>Eiche Portland natur* Landhausdiele 4V Art.Nr. 540245 Gran Via 4V Art.Nr. 540272</p>	 <p>Akazie Vario* Landhausdiele 4V Art.Nr. 544787 Gran Via 4V Art.Nr. 544817</p>
 <p>Eiche weiß* Chevron 4VM Art.Nr. 545178</p>	 <p>Eiche Metallic schwarz* Landhausdiele 4V Art.Nr. 544772 Gran Via 4V Art.Nr. 544802</p>	 <p>Eiche Flavia puro* Landhausdiele 4V Art.Nr. 544769 Gran Via 4V Art.Nr. 544799</p>	 <p>Eiche Flavia natur* Landhausdiele 4V Art.Nr. 544766 Gran Via 4V Art.Nr. 544796</p>	 <p>Akazie Vario* Chevron 4VM Art.Nr. 545180</p>
	 <p>Eiche grau* Chevron 4VM Art.Nr. 545182</p>	 <p>Eiche Sicilia puro* Landhausdiele 4V Art.Nr. 537370 Gran Via 4V Art.Nr. 537376</p>	 <p>Eiche Sicilia natur* Landhausdiele 4V Art.Nr. 537371 Gran Via 4V Art.Nr. 537377</p>	
	 <p>Beton hell* Großfliese Art.Nr. 545183</p>	 <p>Eiche puro* Chevron 4VM Art.Nr. 545179</p>	 <p>Eiche Metallic natur* Landhausdiele 4V Art.Nr. 544775 Gran Via 4V Art.Nr. 544805</p>	
	 <p>Beton dunkel* Großfliese Art.Nr. 545184</p>		 <p>Eiche natur* Chevron 4VM Art.Nr. 545180</p>	

TRITTY 100

Der robuste Laminatboden mit der Riesenauswahl

- Mit 8 mm Dicke und Nutzungsklasse 32 besonders widerstandsfähig
- Erhältlich mit Silent Pro (Komfort-Dämmunterlage) oder Silent CT (leisester Laminatboden der Welt)
- Für Fußbodenheizung und -kühlung geeignet
- Doppelter Feuchtigkeitsschutz durch aquaTec-System

Formate



Gran Via 4V,
Landhausdiele 4V



HARO Laminatboden
TRITTY 100
Gran Via 4V
Eiche Flavia natur authentic
(Holznachbildung)



HARO Laminatboden
TRITTY100
Landhausdielen 4V
Eiche Eleganza cremeweiß authentic
(Holznachbildung)





*HARO Laminatboden
TRITTY 100
Landhausdielen 4V
Eiche Contura geräuchert authentic
(Holznachbildung)*



*HARO Laminatboden
TRITTY 100
Landhausdielen 4V
Akazie Vario authentic soft
(Holznachbildung)*

HARO Laminatboden
TRITTY100
Landhausdiele 4V
Nußbaum Vario authentic soft
(Holznachbildung)



HARO Laminatboden
TRITTY100
Landhausdiele 4V
Silberhorn Vario authentic soft
(Holznachbildung)

Besonders
natürliche
Oberflächen





HARO Laminatboden
TRITTY100
Landhausdiele 4V
Eiche Eleganza authentic matt
(Holznachbildung)

TRITTY 100

Technik und Sortiment



1

Das Overlay, die oberste Schicht ist spezialimprägniert und daher fast so hart wie Diamant und an Robustheit, Kratzbeständigkeit und Festigkeit kaum zu übertreffen.

2

Die Dekorschicht, ein lichtehtes Spezialpapier, das aufwendig bedruckt und in Melaminharz getränkt wird, garantiert höchste Natürlichkeit und brillante Farben. Dekorlaminat und Kraftpapier sind spezialimprägniert.

3

Die spezielle, quellvergütete HDF-E1-Trägerplatte aquaResist sorgt für höchste Formstabilität und schützt gegen Feuchtigkeit.

4

Das mehrschichtige, feuchtigkeitsabweisende Gegenzuglaminat auf der Unterseite der Laminatboden-Diele gleicht die Spannung zum Overlay aus. Es verhindert das Verziehen der Diele und bietet einen zusätzlichen Feuchteschutz.





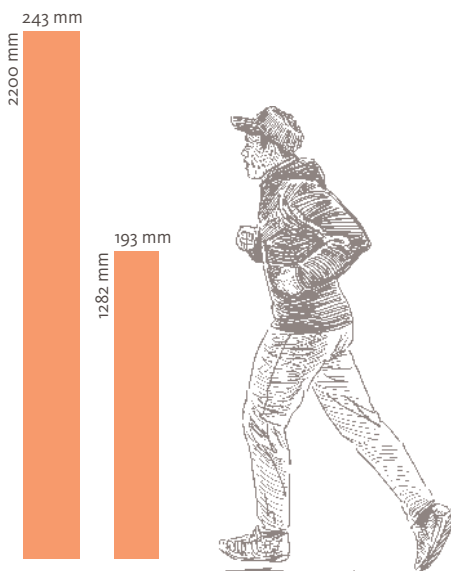





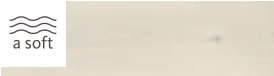









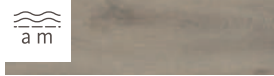





5

Optional mit werkseitig aufkaschierter Silent Pro Komfort-Dämmunterlage oder mit Silent CT-Technologie (geeignet für Fußbodenheizung)

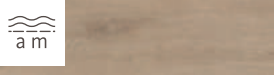

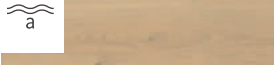













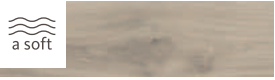





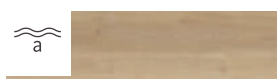



Gran Via 4V, Landhausdiele 4V

Gran Via 4V

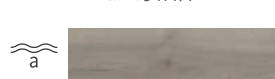
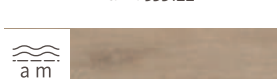
weiß	grau	natur hell	natur mittel	natur dunkel
 <p>Eiche Emilia weiß* Art.Nr. 538765</p>	 <p>Eiche Bergamo silbergrau* Art.Nr. 541513</p>	 <p>Eiche italica creme* Art.Nr. 530693</p>	 <p>Alpineiche natur* Art.Nr. 526709</p>	 <p>Eiche Altholz* Art.Nr. 526712</p>
 <p>Eiche Eleganza cremeweiß* Art.Nr. 541518</p>	 <p>Eiche Emilia samtgrau* Art.Nr. 538770</p>	 <p>Eiche Emilia puro* Art.Nr. 538769</p>	 <p>Eiche Veneto natur* Art.Nr. 541520</p>	 <p>Eiche Eleganza geräuchert* Art.Nr. 542053</p>
 <p>Eiche Contura steingrau* Art.Nr. 531917</p>	 <p>Eiche Veneto mocca* Art.Nr. 541521</p>	 <p>Eiche Eleganza puro* Art.Nr. 541517</p>	 <p>Eiche italica natur* Art.Nr. 530338</p>	 <p>Eiche Contura geräuchert* Art.Nr. 538773</p>
 <p>Silberhorn Vario* Art.Nr. 544741</p>	 <p>Eiche Eleganza antikgrau* Art.Nr. 541514</p>	 <p>Eiche Portland puro* Art.Nr. 533140</p>	 <p>Ulme Vario* Art.Nr. 544744</p>	 <p>Eiche Flavia geräuchert* Art.Nr. 544729</p>
	 <p>Eiche Flavia grau* Art.Nr. 544726</p>	 <p>Eiche Veneto crema* Art.Nr. 535269</p>	 <p>Eiche Emilia Honig* Art.Nr. 538772</p>	 <p>Nußbaum Vario* Art.Nr. 544738</p>
		 <p>Eiche Flavia puro* Art.Nr. 544735</p>	 <p>Eiche Eleganza natur* Art.Nr. 541516</p>	 <p>Akazie Vario* Art.Nr. 544747</p>
			 <p>Eiche Portland natur* Art.Nr. 533141</p>	
			 <p>Eiche Flavia natur* Art.Nr. 544732</p>	

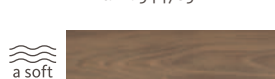
Landhausdiele 4V

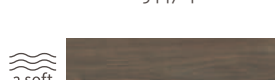
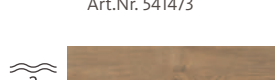
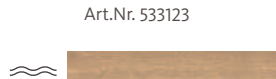
weiß	grau	natur hell	natur mittel	natur dunkel
 <p>Eiche Emilia weiß* Art.Nr. 538689</p>	 <p>Eiche Bergamo silbergrau* Art.Nr. 541470</p>	 <p>Eiche italica creme* Art.Nr. 538920</p>	 <p>Alpineiche natur* Art.Nr. 542069</p>	 <p>Eiche Altholz* Art.Nr. 526678</p>
 <p>Eiche Eleganza cremeweiß* Art.Nr. 541475</p>	 <p>Eiche Emilia samtgrau* Art.Nr. 538695</p>	 <p>Eiche Emilia puro* Art.Nr. 538691</p>	 <p>Eiche Veneto natur* Art.Nr. 541478</p>	 <p>Eiche Contura geräuchert* Art.Nr. 538697</p>
 <p>Eiche Contura steingrau* Art.Nr. 538696</p>	 <p>Eiche Veneto mocca* Art.Nr. 541477</p>	 <p>Eiche Eleganza puro* Art.Nr. 541474</p>	 <p>Eiche italica natur* Art.Nr. 530335</p>	 <p>Eiche Eleganza geräuchert* Art.Nr. 542050</p>
 <p>Silberhorn Vario* Art.Nr. 544717</p>	 <p>Eiche Eleganza antikgrau* Art.Nr. 541471</p>	 <p>Eiche Portland puro* Art.Nr. 533122</p>	 <p>Ulme Vario* Art.Nr. 544720</p>	 <p>Eiche Flavia geräuchert* Art.Nr. 544705</p>
	 <p>Eiche Flavia grau* Art.Nr. 544702</p>	 <p>Eiche Veneto crema* Art.Nr. 535261</p>	 <p>Eiche Emilia Honig* Art.Nr. 538692</p>	 <p>Nussbaum Vario* Art.Nr. 544714</p>
		 <p>Eiche Flavia puro* Art.Nr. 544711</p>	 <p>Eiche Eleganza natur* Art.Nr. 541473</p>	 <p>Akazie Vario* Art.Nr. 544723</p>
			 <p>Eiche Portland natur* Art.Nr. 533123</p>	
			 <p>Eiche Flavia natur* Art.Nr. 544708</p>	



Jetzt den HARO Room
Visualizer testen.

Nutzungsklasse:	23/32
Abriebklasse:	AC4
Impactklasse:	IC2
Kratzfestigkeit:	Klasse 1
Garantie:	25 Jahre Wohnbereich, 5 Jahre Gewerbebereich
Abmessungen***:	Landhausdiele 4V: 8 x 193 x 1282 mm / Campus 4V: 8 x 243 x 1282 mm / Gran Via 4V: 8 x 243 x 2200 mm, mit Silent Pro Komfort-Dämmunterlage: 2 mm mehr Höhe
Raumschallverbesserung mit Silent CT:	ca. 60 %**
Trittschallverbesserung mit Silent CT:	14 dB
Raumschallverbesserung mit Silent Pro Komfort-Dämmunterlage:	ca. 30 %**
Trittschallverbesserung mit Silent Pro Komfort-Dämmunterlage:	18 dB

* Holznachbildung

** Messung EPLF Impulshammer/Walking Lady (bezogen auf Referenzboden)

*** Dicke x Breite x Länge

TRITTY 90

Trendiges Bodendesign – schön und robust

- Mit nur 7 mm Aufbauhöhe ideal zum Renovieren
- Hohe Strapazierfähigkeit dank Nutzungsklasse 32 Erhältlich mit Silent Pro (Komfort-Dämmunterlage) oder Silent CT leisester Laminatboden der Welt
- Für Fußbodenheizung und -kühlung geeignet
- Doppelter Feuchtigkeitsschutz durch aquaTec-System

Formate



Landhausdielen 4V

HARO Laminatboden
TRITTY 90
Landhausdiele 4V
Kastanie Varese authentic soft
(Holznachbildung)







*HARO Laminatboden
TRITTY 90
Landhausdielen 4V
Nussbaum Cesano soft matt
(Holznachbildung)*



*HARO Laminatboden
TRITTY 90
Landhausdielen 4V
Pinie Florenz soft matt
(Holznachbildung)*



*HARO Laminatboden
TRITTY 90
Landhausdielen 4V
Eiche Bari bernstein authentic
(Holznachbildung)*



*Jetzt den HARO Room
Visualizer testen.*

TRITTY 90

Technik und Sortiment



1

Das Overlay, die oberste Schicht ist spezialimprägniert und daher fast so hart wie Diamant und an Robustheit, Kratzbeständigkeit und Festigkeit kaum zu übertreffen.

2

Die Dekorschicht, ein lichtehtes Spezialpapier, das aufwendig bedruckt und in Melaminharz getränkt wird, garantiert höchste Natürlichkeit und brillante Farben. Dekorlaminat und Kraftpapier sind spezialimprägniert.

3

Die spezielle, quellvergütete HDF-E1-Trägerplatte aquaResist sorgt für höchste Formstabilität und schützt gegen Feuchtigkeit.

4

Das mehrschichtige, feuchtigkeitsabweisende Gegenzuglaminat auf der Unterseite der Laminatboden-Diele gleicht die Spannung zum Overlay aus. Es verhindert das Verziehen der Diele und bietet einen zusätzlichen Feuchteschutz.

5

Optional mit werkseitig aufkaschierter Silent Pro Komfort-Dämmunterlage oder mit Silent CT-Technologie (geeignet für Fußbodenheizung)

1282 mm
193 mm















Landhausdiele 4V



*Guter Rat ist digital.
Hier gehts zur Online-
Produktberatung!*

Landhausdiele 4V

weiß	grau	natur hell	natur mittel	natur dunkel
 <p>Eiche Flavia weiß* Art. Nr. 544699</p>	 <p>Eiche Bari grau* Art. Nr. 544678</p>	 <p>Pinie Florenz* Art.Nr. 544687</p>	 <p>Eiche Bari natur* Art.Nr. 544681</p>	 <p>Eiche Bari bernstein* Art.Nr. 544675</p>
 <p>Eiche Torri grau* Art. Nr. 544696</p>		 <p>Eiche italica creme* Art.Nr. 538653</p>	 <p>Eiche Savona natur* Art.Nr. 538649</p>	 <p>Nussbaum Cesano* Art.Nr. 544690</p>
		 <p>Eiche Bari puro* Art.Nr. 544684</p>		
		 <p>Eiche Melina puro* Art.Nr. 535238</p>		
		 <p>Kastanie Varese* Art.Nr. 544693</p>		

Nutzungsklasse:	23/32
Abriebklasse:	AC4
Impactklasse:	IC2
Kratzfestigkeit:	Klasse 1
Garantie:	20 Jahre Wohnbereich, 5 Jahre Gewerbebereich
Abmessungen***:	7 x 193 x 1282 mm, mit Silent Pro Komfort-Dämmunterlage: 2 mm mehr Höhe
Raumschallverbesserung mit Silent CT:	ca. 60 %**
Trittschallverbesserung mit Silent CT:	18 dB
Raumschallverbesserung mit Silent Pro Komfort-Dämmunterlage:	ca. 30 %**
Trittschallverbesserung mit Silent Pro Komfort-Dämmunterlage:	14 dB

* Holznachbildung

** Messung EPLF Impulshammer/Walking Lady (bezogen auf Referenzboden)

*** Dicke x Breite x Länge

Sonderedition NKL 31

Der perfekte Einsteigerboden

- Mit nur 7 Millimeter Aufbauhöhe ideal zum Renovieren
- Für Fußbodenheizung und -kühlung geeignet
- Für alle Wohnbereiche

Formate

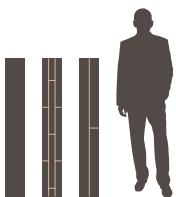

Landhausdiele, 3-Stab, 2-Stab

HARO Laminateboden
Sonderedition NKL 31
Landhausdielen
Eiche Scarpa natur strukturiert matt
(Holznachbildung)





HARO Laminatboden
Sonderedition NKL 31
2-Stab
Graphiteiche strukturiert matt
(Holznachbildung)



HARO Laminatboden
Sonderedition NKL 31
Landhausdiele
Eiche Siena puro strukturiert matt
(Holznachbildung)



*HARO Laminatboden
Sonderedition NKL 31
Landhausdielen
Eiche Lombardia strukturiert matt
(Holznachbildung)*



Jetzt den HARO Room
Visualizer testen.

Sonderedition NKL 31

Technik und Sortiment



1

Das Overlay, die oberste Schicht ist spezialimprägniert und daher fast so hart wie Diamant und an Robustheit, Kratzbeständigkeit und Festigkeit kaum zu übertreffen.

2

Die Dekorschicht, ein lichtehtes Spezialpapier, das aufwendig bedruckt und in Melaminharz getränkt wird, garantiert höchste Natürlichkeit und brillante Farben. Dekorlaminat und Kraftpapier sind spezialimprägniert.

3

Die spezielle, quellvergütete HDF-E1-Trägerplatte aquaResist sorgt für höchste Formstabilität und schützt gegen Feuchtigkeit.

4

Das mehrschichtige, feuchtigkeitsabweisende Gegenzuglaminat auf der Unterseite der Laminatboden-Diele gleicht die Spannung zum Overlay aus. Es verhindert das Verziehen der Diele und bietet einen zusätzlichen Feuchteschutz.

5

Optional mit werkseitig aufkaschierter Silent Pro Komfort-Dämmunterlage (geeignet für Fußbodenheizung).

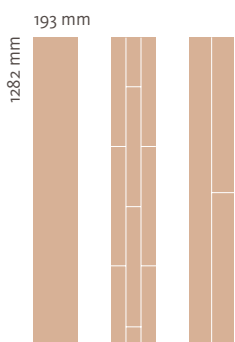













Landhausdiele,
3-Stab, 2-Stab



*Guter Rat ist digital.
Hier gehts zur Online-
Produktberatung!*

Landhausdiele, 3-Stab, 2-Stab

weiß	grau	natur hell	natur mittel	natur dunkel
 Eiche Siena samtweiß* Landhausdiele Art.Nr. 544655	 Graphiteiche* 2-Stab Art.Nr. 544657	 Eiche Siena puro* Landhausdiele Art.Nr. 544653	 Eiche Scarpa natur* Landhausdiele Art.Nr. 544671	 Eiche Scarpa geräuchert* Landhausdiele Art.Nr. 544669
		 Eiche Olbia* Landhausdiele Art.Nr. 544651	 Eiche Lombardia* Landhausdiele Art.Nr. 544673	 Eiche Calabria* 2-Stab Art.Nr. 544667
		 Ahorn* 3-Stab Art.Nr. 544661		 Nußsaum* 3-Stab Art.Nr. 544665
		 Steineiche* 3-Stab Art.Nr. 544659		
		 Buche* 3-Stab Art.Nr. 544663		

Nutzungsklasse:	23/31
Abriebklasse:	AC3
Impactklasse:	IC1
Kratzfestigkeit:	Klasse 1
Garantie:	15 Jahre Wohnbereich
Abmessungen***:	7 x 193 x 1282 mm, mit Silent Pro Komfort-Dämmunterlage: 2 mm mehr Höhe
Raumschallverbesserung mit Silent CT:	-
Trittschallverbesserung mit Silent CT:	-
Raumschallverbesserung mit Silent Pro Komfort-Dämmunterlage:	ca. 30 % **
Trittschallverbesserung mit Silent Pro Komfort-Dämmunterlage:	18 dB

* Holznachbildung

** Messung EPLF Impulshammer/Walking Lady (bezogen auf Referenzboden)

*** Dicke x Breite x Länge

Jetzt Ihren Lieblingsboden Zuhause virtuell verlegen

Ein neuer Boden wird Ihren Raum verändern. Schauen Sie sich Ihr Zuhause mit Ihrem Lieblingsboden doch gleich mal an! Einfach im Room Visualizer auf unserer Webseite den Wunschboden in ihren Wohnraum ziehen. Genießen Sie erst das gute Gefühl, sich bei der Entscheidung für Ihren Boden wirklich sicher zu sein und dann die Vorfreude.



Jetzt den HARO Room Visualizer testen.



visualizer.haro.com



HARO PARTNER FINDEN

PRODUKT-OPTIONEN ▾

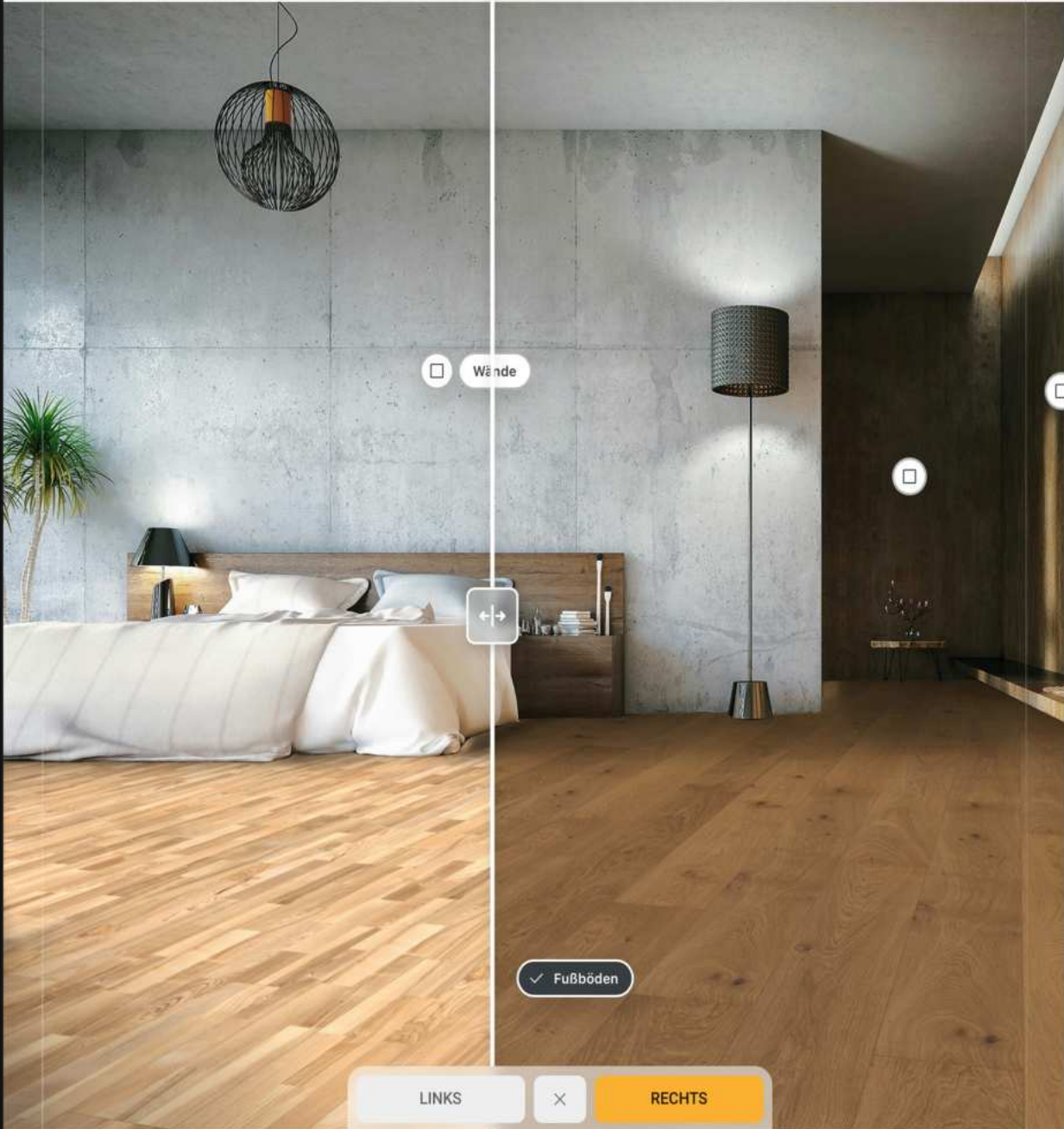

HARO PARKETT 4000 Landhausdiele Plaza 240 4V Bernsteineiche Markant strukturiert naturaDur Top Connect (541437)



Alle

Favoriten



Top Connect – die leichteste Art der Verlegung

Genauere
Verlegeanleitungen
finden Sie auf
HARO.com

Durch das innovative Verlegesystem Top Connect können Sie unsere Laminatböden spielend leicht und schnell selbst verlegen – und beim Umzug genauso leicht wieder ausbauen. Alles ganz ohne Werkzeug. Einfach Diele einwinkeln, an die vorher gelegte anstoßen und nach unten drücken. Fertig. So schnell die Verlegung ist, so passgenau und formstabil präsentiert sich Ihr verlegter Boden. Übrigens auch auf Fußbodenheizungen und -kühlungen. Ausserdem erhalten Sie zu den HARO Laminatböden stets das passende Zubehör. Mehr zu Dämmunterlagen, Sockelleisten und Profilen finden Sie auf Seite 52.

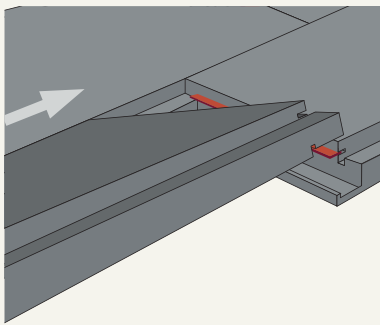

Einwinkeln

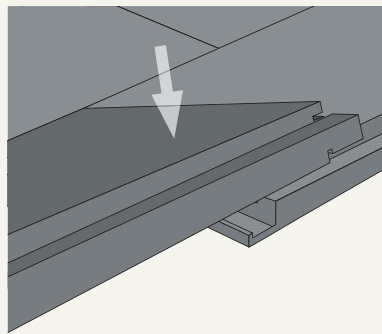

Drücken

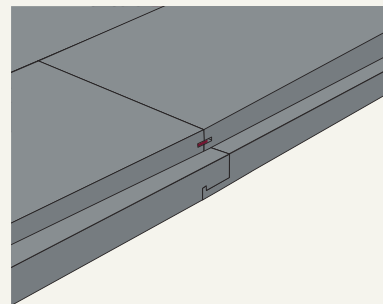

Fertig



**Fold Down
locking system**



Leise wie kein anderer

Mit dem HARO TRITTY Silent CT haben wir den leisesten Laminatboden der Welt erfunden – und damit den Raumschall gegenüber herkömmlichen Laminatböden um 60 Prozent reduziert. Das ist echter Wohnkomfort! Damit ist der HARO TRITTY Silent CT die perfekte Wahl für Räume, in denen intensiv gelebt oder gespielt wird. Zum Beispiel im Wohnzimmer oder in den Kinderzimmern. Die Silent CT-Technologie ist für alle TRITTY-Serien außer für die Sonderedition NKL 31 erhältlich.

Einfach gereinigt und gepflegt

HARO Laminatböden sind äußerst pflegeleicht und bleiben lange zeitlos schön. Die Trockenreinigung mit Staubsauger oder einem Haarbesen ist völlig ausreichend. Einfach kehren oder saugen und bei Bedarf mit dem umweltfreundlichen, speziell auf HARO Laminatböden abgestimmten Reinigungsmittel clean & green active nebelfeucht wischen.



60% leiser als
herkömmliche
Laminatböden

HARO

Original
Zubehör

sicher

passend

geprüft

HARO Zubehör

Passt immer.

Von Sockelleisten bis zu Dämmunterlagen: HARO bietet Ihnen auch eine große Auswahl an passendem Zubehör zu Ihrem Boden. In der gleichen Qualität gefertigt, optisch und technisch perfekt abgestimmt – für ein sicheres Gefühl bei der Neugestaltung Ihres Zuhauses.

HARO Laminatboden
TRITTY200 Aqua
Gran Via 4V
Eiche Portland puro authentic
(Holznachbildung)



Passt garantiert: HARO Zubehör

Wer HARO wählt, bekommt mehr als einen Boden. Denn bei HARO gibt es Zubehör, Reinigungs- und Pflegemittel, die perfekt auf die Böden abgestimmt sind. Und das nicht nur für heute und morgen, sondern ein Bodenleben lang. Denn als Familienunternehmen in fünfter Generation wissen wir, was Kontinuität und Zuverlässigkeit bedeutet – bei der Qualität unserer Produkte wie auch in der Beziehung zu unseren geschätzten Händler- und Handwerkerpartnern.



Sockelleisten

Ton in Ton oder lieber mit Kontrasteffekt? Sockelleisten ermöglichen optisch und technisch auf Ihren Wunschboden abgestimmte Übergänge zwischen Bodenfläche und Wand – selbstverständlich auch in wasserresistenter Ausführung.



Dämmunterlagen

Ob mit oder ohne Bodenheizung: Unterschiedliche Dämmunterlagen garantieren für jeden Raum und Boden die richtige Unterlage.



Übergangprofil

Mit passenden Übergangprofilen lassen sich Bodenvarianten oder auch ganz unterschiedliche Bodenbeläge harmonisch zusammenfügen. Dank ihrer Konstruktion können die Übergangprofile auch unterschiedliche Höhenniveaus ausgleichen.



Blockstufen

Vielfältig einsetzbar, leicht zu montieren, natürlich schön. Für eine ganzheitliche Raumatmosphäre, in der Boden und Treppe aufeinander abgestimmt sind.



Finden Sie hier
alles zu unserem
HARO Zubehör

HARO Laminatböden überzeugen. Garantiert.

Unsere Mitarbeiterinnen und Mitarbeiter sind täglich mit viel Know-how, Erfahrung und Leidenschaft am Werk. Deshalb sind wir sicher: Was von HARO kommt, überzeugt mit überragender Qualität. Das unterstreichen wir mit Garantiefristen, die mit 20 respektive 25 Jahren bis zu doppelt so lange sind wie bei anderen Herstellern.

Dass Qualität bei HARO überall großgeschrieben wird, belegen zahlreiche Zertifikate international anerkannter Institutionen. Zudem engagieren wir uns als Mitglied in wichtigen Branchenorganisationen und Verbänden auch über unser Unternehmen hinaus für Qualität, Transparenz und Nachhaltigkeit.

Made in Germany



Unsere Qualitätsböden sind beste deutsche Wertarbeit.

Zertifikate



blauer-engel.de/uz176
blauer-engel.de/uz120

Der Blaue Engel bescheinigt die Umweltverträglichkeit der Produkte: blauer-engel.de/uz176, blauer-engel.de/uz120

ISO-Zertifikate



Das HARO Energiemanagement ist nach ISO 50001: 2013 zertifiziert.



DIN EN ISO 14001: 2004 steht für aktives Umweltmanagement. Seit 1998 sind wir Träger des Bayerischen Qualitätspreises und seit 2002 Inhaber des PEFC-Siegels.



Seit 1995 sind wir nach DIN EN ISO 9001: 2008 zertifiziert. Dies sichert die gleichbleibende Produktqualität.

CE-Zertifikat



Die CE-Kennzeichnung steht für die Einhaltung aller europäischen Sicherheits- und Gesundheitsrichtlinien.

HARO

Darum HARO

Vier gute Gründe, weshalb jeder HARO Boden einzigartig ist:



In Partnerschaft mit der Natur

HARO verarbeitet und veredelt ausschließlich hochwertige, natürliche Materialien.



Getestet und zertifiziert

HARO Böden sind nachweislich wohngesund und millionenfach bewährt.



In Deutschland gefertigt

HARO Böden werden ausschließlich in Deutschland produziert und weltweit verlegt.



Über 150 Jahre Erfahrung

HARO steht für handwerkliches Können, Qualität und Verantwortung seit fünf Generationen.



Finden Sie hier den HARO Händler in Ihrer Nähe.

Hamberger Flooring GmbH & Co. KG
Postfach 10 03 53 | 83003 Rosenheim | Deutschland
T +49 8031 700-0 | F +49 8031 700-299
info@haro.com | haro.com