

HARO

Preisliste 2025

Deutschland

Parkett
Holz-Performanceboden
Designboden
Laminatboden

Wall
Stairs
Zubehör

Natürlich schöne Böden

Liebe Geschäftspartnerin, lieber Geschäftspartner,

seit über 150 Jahren produzieren wir in Rosenheim Produkte mit ausgezeichneter Qualität. Dies ist nur durch das Know-how unserer langjährigen Mitarbeiter und in Verbindung mit den stets neuesten Technologien möglich.

Damit wir Ihnen auch in Zukunft wettbewerbsfähige Qualitätsböden anbieten können, haben wir in den letzten Jahren enorm in die Fertigung investiert. Arbeitsabläufe wurden optimiert und Prozesse mit Hilfe von KI automatisiert. Die letzte Instanz der Qualitätssicherung sind und bleiben unsere Mitarbeitenden. Deren geschulte Augen und deren Fachkompetenz sind durch nichts zu ersetzen.

Seit 1950 fertigen wir als erstes Unternehmen in Deutschland Mehrschichtparkett. Somit feiern wir 2025 unser 75 Jahre HARO PARKETT JUBILÄUM mit vielen Highlights in den Bereichen Produktinnovation, Holzkompetenz und aktive Verkaufsunterstützung exklusiv für Sie als HARO Partner.

Wir wünschen Ihnen viel Erfolg im Verkauf und bei der Verlegung mit Böden von HARO - Made in Germany.



Dr. Peter M. Hamberger



Inhalt

Parkett

6	Aufbau, Oberflächen ...
8	Easy Selling Konzept
	Landhausdiele Serie 4000
18	Retro strukturierte Oberfläche
20	Landhausdiele Plaza 240
24	Landhausdiele 180
32	Landhausdiele Serie 2500
34	Schiffsboden Serie 4000
38	Schiffsboden Serie 2500
40	Stab Chevron
42	Landhausdiele Maxim
44	Landhausdiele Prestige
48	Stab Classico
50	Stab Allegro
53	Stab Allegro Objekt
54	parkettmanufaktur by HARO

Holz- Performanceboden

72	MULTIVO
----	----------------

Designboden DISANO

78	Aufbau, Oberflächen ...
80	Easy Selling Konzept
86	DISANO Project
90	DISANO ClassicAqua
94	DISANO LifeAqua
102	DISANO WaveAqua

Laminatboden

108	Aufbau, Oberflächen ...
110	Easy Selling Konzept
	TRITTY 200 Aqua
118	Chevron
120	Großfliese
122	Gran Via 4V
126	Landhausdiele 4V
	TRITTY 100
130	Gran Via 4V
134	Landhausdiele 4V
138	Sonderedition NKL 32
140	TRITTY 90
144	Sonderedition NKL 31

HARO Wall

148	Design Stripe
-----	---------------

HARO Stairs

157	HARO Blockstufen
158	HARO Kompletstufen 3 in 1
160	HARO Formatplatten
164	HARO Treppenabschlusskanten

Zubehör

172	HARO Zubehör
-----	--------------

Leidenschaft Holz

Tradition und Innovation
seit 1866



Damit Ihnen Ihr HARO Boden lange Freude bereitet, verarbeiten und veredeln wir ausschließlich hochwertige natürliche Materialien. Unsere Böden sind millionenfach bewährt und werden weltweit verlegt. Doch gefertigt werden sie nicht irgendwo, sondern hier bei uns in



Rosenheim. Das macht jeden HARO Qualitätsboden zu einer wertsteigernden Investition, die sich langfristig lohnt. Seit über 150 Jahren arbeiten wir mit dem Werkstoff Holz. Als Deutschlands führender Bodenbelagshersteller fertigen wir mit Leidenschaft und Sorgfalt natürlich schöne Böden. Auch in der 5. Generation nehmen wir als Familienunternehmen unsere unternehmerische Verantwortung wahr und engagieren uns für die Gesellschaft, für die Umwelt, für die Menschen – mit Respekt und Wertschätzung.



Nachhaltig
engagiert



Natürlich
wohngesund



Garantiert
hochwertig



Leidenschaftlich
gemacht



Made in
Germany



**Verlegen Sie
jeden Boden
Zuhause virtuell**

haro.com/roomvisualizer



HARO PARKETT

Eine Klasse für sich



Der einfache Weg zum richtigen Parkett

Nie war Verkaufen einfacher

Aus dem vielfältigen Sortiment an Parkett haben wir für Sie die Bestseller in der Holzart Eiche ausgewählt und unter dem Easy Selling Konzept **Eiche Klassische Farben** zusammengefasst.

- **5 Farben**
- **3 Designs**
- **3 Sortierungen**
- **2 Oberflächen**

Ihre Beratung kann gezielt nach den Wünschen und Bedürfnissen Ihrer Kunden erfolgen und nach der Maßgabe welchen Boden gibt es in welcher Form.

Für Ihren POS gibt es das bekannte Display, mit dem das Sortiment übersichtlich und verständlich für Ihre Kunden dargestellt wird.



Easy Selling Konzept: Eiche Klassische Farben

Easy Selling
3-Schicht-
Parkett

5 Farben



lichtweiß



sandgrau



invisible



natur



Bernsteineiche

3 Designs



Landhausdielen 180



Landhausdielen Plaza 240



Schiffsboden

3 Sortierungen



Markant



Sauvage



Naturale

2 Oberflächen



Die 2-Schicht Bestseller in jeder Variante

So kann sich Ihr Kunde leicht entscheiden

Aus dem Sortiment an 2-Schicht Parkett haben wir für Sie die Bestseller in der **Holzart Eiche** ausgewählt und unter dem Easy Selling Konzept zusammengefasst. Damit für Sie die Beratung Ihrer Kunden besonders einfach gelingt.

- **5 Farben**
- **4 Designs**
- **4 Sortierungen**
- **1 Oberfläche**

Für Ihren POS gibt es das bekannte Display mit dem das Sortiment übersichtlich und verständlich für Ihre Kunden dargestellt wird.





Easy Selling Konzept: Eiche Klassische Farben

5 Farben



lichtweiß



sandgrau



invisible



natur



Bernsteineiche

4 Designs und jeweils 2 Sortierungen



Stab Allegro



Stab Classico



Landhausdiele Prestige



Landhausdiele Maxim

Sortierungen

Landhausdiele Maxim & Landhausdiele Prestige:



Markant



Sauvage

Stab Classico & Stab Allegro:



Trend



Naturale

1 Oberfläche



HARO PARKETT mit 3-Schicht-Aufbau

Für die schwimmende Verlegung oder vollflächige Verklebung.

Technischer Aufbau

3-Schicht-Aufbau zur schwimmenden Verlegung, vollflächigen Verklebung oder Verlegung mit selbstklebender Unterseite ComforTec.

- 1 Ca. 3,5 mm dicke Edelholzschicht aus sorgfältig ausgewählten Hölzern (bei HARO PARKETT 2500 ca. 2,5 mm)
- 2 Fichte Massivholzstäbchen als Mittellage
- 3 Gegenzugfurnier aus Nadelholz



Drei unterschiedliche Designs eröffnen schier endlose Möglichkeiten der Raumgestaltung.

Landhausdielen 180:

Der Parkettklassiker im Dielenformat.

Mit  gekennzeichnete Böden sind für die Verlegung im Bad geeignet. ***

Format: 180 x 2200 mm bzw. 173 x 2200 mm*

Landhausdielen Plaza 240:

Extra breit für eine besonders großzügige Raumwirkung.

Format: 240 x 2200 mm bzw. 220 x 2200 mm**

Schiffsboden:

Lebendige, moderne Optik durch drei nebeneinander liegende Stab-Designelemente.

Format: 180 x 2200 mm

* Achateiche, Bernsteineiche

** Bernsteineiche

*** Bitte beachten Sie hierfür die spezielle Verlegeanleitung.

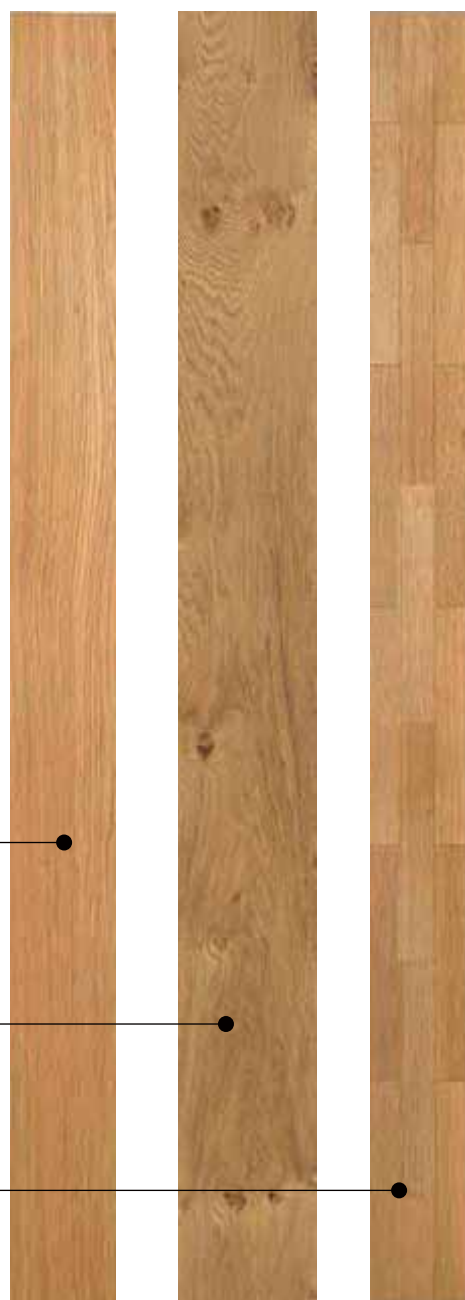

HARO PARKETT mit 2-Schicht-Aufbau

Für die vollflächige Verklebung vom Profi.

Technischer Aufbau

2-Schicht-Aufbau zur vollflächigen Verklebung

- 1 Ca. 3,5 mm dicke Edelholzschiicht aus sorgfältig ausgewählten Hölzern
- 2 Fichte Massivholzstäbchen



Klassisch oder trendig, zeitlos oder stylish –
4 unterschiedliche Formate für jeden Geschmack.

Landhausdielen Maxim:

Der große Stab im Original Landhausdielenformat auf Fichtenträger.

Mit  gekennzeichnete Böden sind für die Verlegung im Bad geeignet. ***

Format: 180 x 2200 mm bzw. 173 x 2200 mm*

Landhausdielen Prestige:

Kompaktes Landhausdielenformat

Mit  gekennzeichnete Böden sind für die Verlegung im Bad geeignet. ***

Format: 120 x 1000 mm

Stab Classico:

Klassisch-zeitloses Design in Verbindung mit einem besonders harmonischen Flächenbild.

Format: 85 x 771 mm

Stab Allegro:

Klassisches, zeitloses Design. Überzeugt durch seine vielfältigen Verlegungsmöglichkeiten.

Format: 70 x 490 mm

Auch als Fischgrät verlegbar.

Auch als Fischgrät verlegbar.

Auch als Fischgrät verlegbar.

* Bernsteineiche

*** Bitte beachten Sie hierfür die spezielle Verlegeanleitung.

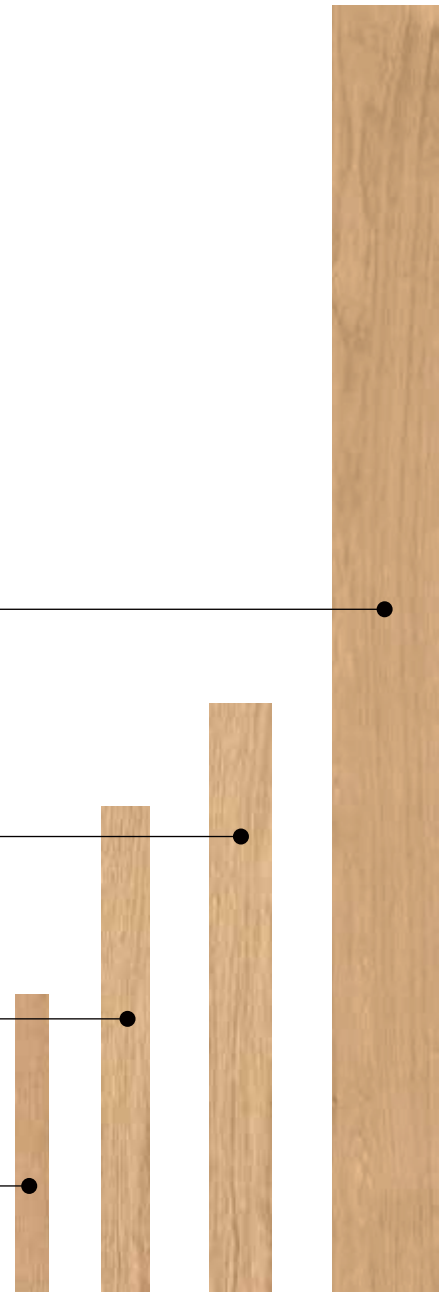

Sortierungen

Schiffsboden / Stab Allegro / Stab Classico

Von ruhig bis lebhaft reicht die Bandbreite der Sortierungen für unsere ausgesuchten Eiche-Deckbeläge. Je nach Geschmack bieten wir die passende HARO PARKETT Eiche. Wie bei allen guten Dingen des Lebens, entscheidet der persönliche Geschmack. Die Beschreibungen der Sortierungen sind nur ein Näherungswert. Eine Entscheidung kann am Besten anhand einer Originaldiele gefällt werden.

TREND: Ruhige Holzmaserung mit kleinen Astanteilen | Optik: klassisch, natürlich, zeitlos



Ruhig

Mittel

Lebhaft

NATURALE: Holzmaserung mit natürlichen Farbunterschieden und Astanteilen | Optik: lebhaft



Ruhig

Mittel

Lebhaft

FAVORIT: Holzmaserung mit Farbunterschieden, Splint- und Astanteilen | Optik: lebhaft



Ruhig

Mittel

Lebhaft

Sortierungen

Landhausdiele 180 / Landhausdiele Plaza 240 / Landhausdiele Prestige / Landhausdiele Maxim

EXKLUSIV: Ausgewählte Deckelemente mit gleichmäßiger Struktur und Farbe | Optik: ruhig, repräsentativ, elegant



MARKANT: Holzmaserung mit natürlichen Astanteilen | Optik: klassisch natürlich, zeitlos



SAUVAGE: Natürliche bis lebhafte Holzstruktur mit größeren Astanteilen, Risse, gespachtelte Stellen und Wurmlöcher möglich | Optik: trendig-rustikal



UNIVERSAL: Mischung aus unseren Sortierungen inklusive Kernanteilen | Optik: lebhaft



COUNTRY: Natürliche bis lebhafte Holzstruktur mit Splint- und Astanteilen | Optik: lebhaft natürlich

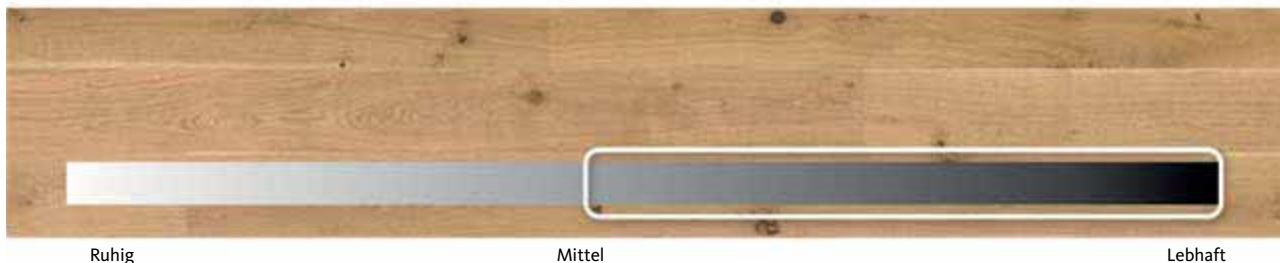

ALABAMA: Lebhaft Holzstruktur mit authentischen Astanteilen und einer größeren Anzahl an schwarz gekitteten Rissen | Optik: individuell, rustikal, authentisch



Die Oberflächenbehandlung



1



Natürlich matte Versiegelung
naturaDur

Das revolutionäre Premium-Oberflächenfinish naturaDur begeistert mit seiner Schönheit und mit sanfter, natürlicher Haptik. Das Finish ist eine widerstandsfähige Spezial-Versiegelung, die den Parkettboden vor Gebrauchsspuren schützt und seine Pflegeleichtigkeit erhöht.

Charakteristika

- Natürlich matte Oberfläche
- Spezialversiegelt mit hoher Widerstandsfähigkeit gegenüber Gebrauchsspuren und Kratzern, deshalb sehr strapazierfähig
- Besonders pflegeleicht
- Angenehm weiche Haptik und Optik
- Für Objekte geeignet
- Alle Böden mit naturaDur Oberflächenfinish sind mit dem Zertifikat „Blauer Engel“ ausgezeichnet.

2



Matte Naturöloberfläche
naturaLin plus

Die atmungsaktive Naturöloberfläche naturaLin plus bringt den natürlichen Charakter eines Parkettbodens optimal zur Geltung. Das Öl dringt in das Holz ein, schützt das Parkett und verleiht ihm eine einzigartig matte Optik und natürliche Haptik. Plus: Die Oberfläche ist leicht zu reinigen.

Charakteristika

- Besonders matte Oberfläche
- Natürliche und authentische Optik
- Pflegeleicht
- Natürliche Echtholz-Haptik
- Alle Böden mit naturaLin plus Naturöloberfläche sind mit dem Zertifikat „Blauer Engel“ ausgezeichnet.

Die Oberflächenstrukturen

Glatt



- Samtig-matte Oberfläche
- Angenehm gleichmäßige Haptik
- Zeitlos schön

Strukturiert



- Authentische Haptik und sehr natürliche Oberflächenoptik
- Trendig
- Durch die Bearbeitung der Oberfläche mit speziellen Bürsten werden die weichen Jahresringe herausgebürstet.

Alpin strukturiert



- Haptik und Oberflächenoptik noch ausgeprägter und natürlicher als bei der strukturierten Oberfläche
- Rustikale und ausgeprägte Oberflächenstruktur
- Exklusive Oberfläche für die Landhausdiele Plaza 240

Retro strukturiert



- Authentische Struktur, die den natürlichen Wuchs des Holzes abbildet und dabei die Astanteile besonders betont.
- In Verbindung mit der matten Naturöberfläche wirkt der Boden zugleich ursprünglich und modern.

Landhausdiele 180

Serie 4000

Mit retro strukturierter
Oberfläche

Format



Abmessung: 180 x 2200 mm
bzw. 173 x 2200 mm
(Bernsteineiche)



www.blauer-engel.de/uz176

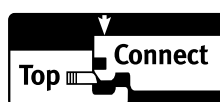

**Fold Down
locking system**



Abmessungen: 13,5 x 180 (173) x 2200 mm
Deckbelagsdicke: ca. 3,5 mm
Verpackung: 8 Stück/Pack = 3,17 m²
 32 Pack/Palette = 101,44 m²
 7,41 kg/m²; 23,49 kg/Pack;
 751,68 kg/Palette
3-Schicht-Aufbau mit Vollholz-Stabmittellage

LANDHAUSDIELE 180





3-SCHICHT-PARKETT

Serie 4000 retro strukturiert

Alle Artikel ab 10 m² auftragsbezogen auch mit ComforTec oder Silent Pro erhältlich.
 (Lieferzeit auf Anfrage).

alle Preisangaben in € /m²

Aufpreis ohne MwSt.: 8,82 € zzgl. zum Nettopreis / Aufpreis inkl. MwSt.: 10,50 € zzgl. zum Bruttopreis

Holzart/Sortierung	Oberfläche	Art.Nr.	ohne MwSt.	inkl. MwSt.
 <p>Eiche⁴ puroweiß Sauvage retro strukturiert 4V</p> <p>Passende Sockelleiste Art.Nr. 411086</p>	<u>nL+</u>	535622	79,75 €	94,90 €
 <p>Eiche⁴ tabakgrau Sauvage retro strukturiert 4V</p> <p>Passende Sockelleiste Art.Nr. 411092</p>	<u>nL+</u>	530795	86,47 €	102,90 €
 <p>Eiche⁴ Sauvage retro strukturiert 4V</p> <p>Passende Sockelleiste Art.Nr. 411075</p>	<u>nL+</u>	530793	77,23 €	91,90 €
 <p>Bernsteineiche^{4*} Sauvage retro strukturiert 4V</p> <p>Passende Sockelleiste Art.Nr. 411071</p>	<u>nL+</u>	534152	92,35 €	109,90 €
 <p>Esche⁴ tabakgrau Universal retro strukturiert 4V</p> <p>Passende Sockelleiste Art.Nr. 412441</p>	<u>nL+</u>	544625	89,83 €	106,90 €

Auslieferung nur in ganzen Packs. HARO PARKETT mit roh/geschliffener Oberfläche ab 200 m² auf Anfrage möglich.

Wir behalten uns vor, eine Lage pro Paket in Längen zu liefern, die unter 2 m liegen.

⁴ Es kann zu Schieferbildung und Kernrissen an der Holzoberfläche kommen.

*Bernsteineiche Abmessungen: 13,5 x 173 x 2200 mm, Verpackung: 8 Stück/Pack = 3,05 m² 32 Pack/Palette = 97,60 m² 7,41 kg/m²; 22,60 kg/Pack; 723,20 kg/Palette

Landhausdiele Plaza 240

Serie 4000

Format



Abmessung: 240 x 2200 mm
bzw. 220 x 2200 mm
(Bernsteineiche)



www.blauer-engel.de/uz176



**Fold Down
locking system**



Abmessungen: 13,5 x 240 (220) x 2200 mm
 Deckbelagsdicke: ca. 3,5 mm
 Verpackung: 6 Stück/Pack = 3,17 m²
 33 Pack/Palette = 104,61 m²
 7,41 kg/m²; 23,49 kg/Pack;
 775,17 kg/Palette

3-Schicht-Aufbau mit Vollholz-Stabmittellage

LANDHAUSDIELE PLAZA 240

3-SCHICHT-PARKETT

Serie 4000

PARKETT

Alle Artikel ab 10 m² auftragsbezogen auch mit ComforTec oder Silent Pro erhältlich.
 (Lieferzeit auf Anfrage).

alle Preisangaben in € /m²

Aufpreis ohne MwSt.: 8,82 € zzgl. zum Nettopreis / Aufpreis inkl. MwSt.: 10,50 € zzgl. zum Bruttopreis

Holzart/Sortierung	Oberfläche	Art.Nr.	ohne MwSt.	inkl. MwSt.
	<u>nD</u>	541854	120,08 €	142,90 €
	<u>nL+</u>	541428	120,08 €	142,90 €
Passende Sockelleiste Art.Nr. nD 411485/nL+ 411485				
	<u>nD</u>	541855	90,67 €	107,90 €
	<u>nL+</u>	541429	90,67 €	107,90 €
Passende Sockelleiste Art.Nr. nD 411485/nL+ 411485				
	<u>nL+</u>	537606	120,08 €	142,90 €
Passende Sockelleiste Art.Nr. 411086				
	<u>nL+</u>	537607	90,67 €	107,90 €
Passende Sockelleiste Art.Nr. 411086				
	<u>nD</u>	541182	120,08 €	142,90 €
	<u>nL+</u>	541434	120,08 €	142,90 €
Passende Sockelleiste Art.Nr. nD 411088/nL+ 411088				
	<u>nD</u>	541435	90,67 €	107,90 €
	<u>nL+</u>	541436	90,67 €	107,90 €
Passende Sockelleiste Art.Nr. nD 411088/nL+ 411088				
	<u>nL+</u>	538967	101,60 €	120,90 €
Passende Sockelleiste Art.Nr. 411092				
	<u>nD</u>	541430	120,08 €	142,90 €
	<u>nL+</u>	538964	120,08 €	142,90 €
Passende Sockelleiste Art.Nr. nD 411467/nL+ 411467				
	<u>nD</u>	541431	90,67 €	107,90 €
	<u>nL+</u>	538965	90,67 €	107,90 €
Passende Sockelleiste Art.Nr. nD 411467/nL+ 411467				
	<u>nD</u>	536546	117,56 €	139,90 €
	<u>nL+</u>	536974	117,56 €	139,90 €
Passende Sockelleiste Art.Nr. nD 411075/nL+ 411075				









Auslieferung nur in ganzen Packs. HARO PARKETT mit roh/geschliffener Oberfläche ab 200 m² auf Anfrage möglich.
 Wir behalten uns vor, eine Lage pro Paket in Längen zu liefern, die unter 2 m liegen.

⁴ Es kann zu Schieferbildung und Kernrisen an der Holzoberfläche kommen.

Alle Artikel ab 10 m² auftragsbezogen auch mit ComforTec oder Silent Pro erhältlich.
(Lieferzeit auf Anfrage).

Aufpreis ohne MwSt.: 8,82 € zzgl. zum Nettopreis / Aufpreis inkl. MwSt.: 10,50 € zzgl. zum Bruttopreis

alle Preisangaben in €/m²

Holzart/Sortierung	Oberfläche	Art.Nr.	ohne MwSt.	inkl. MwSt.
	<u>nD</u>	540234	88,15 €	104,90 €
	<u>nL+</u>	536975	88,15 €	104,90 €
Passende Sockelleiste Art.Nr. nD 411075/nL+ 411075				
	<u>nL+</u>	538966	96,55 €	114,90 €
Passende Sockelleiste Art.Nr. 411075				
	<u>nL+</u>	547812	79,75 €	94,90 €
Passende Sockelleiste Art.Nr. 411075				
	<u>nL+</u>	548043	103,28 €	122,90 €
Passende Sockelleiste Art.Nr. 414117				
	<u>nL+</u>	548045	103,28 €	122,90 €
Passende Sockelleiste Art.Nr. 414116				
	<u>nL+</u>	548041	100,76 €	119,90 €
Passende Sockelleiste Art.Nr. 414115				
	<u>nD</u>	541437	132,69 €	157,90 €
	<u>nL+</u>	541438	132,69 €	157,90 €
Passende Sockelleiste Art.Nr. nD 411071/nL+ 411071				
	<u>nD</u>	541439	103,28 €	122,90 €
	<u>nL+</u>	541440	103,28 €	122,90 €
Passende Sockelleiste Art.Nr. nD 411071/nL+ 411071				
	<u>nL+</u>	533499	111,68 €	132,90 €
Passende Sockelleiste Art.Nr. 411071				

Auslieferung nur in ganzen Packs. HARO PARKETT mit roh/geschliffener Oberfläche ab 200 m² auf Anfrage möglich.
Wir behalten uns vor, eine Lage pro Paket in Längen zu liefern, die unter 2 m liegen.

⁴ Es kann zu Schieferbildung und Kernrissen an der Holzoberfläche kommen.

* Bernsteineiche Abmessungen: 13,5 x 220 x 2200 mm , Verpackung: 6 Stück/Pack = 2,90 m² 33 Pack/Palette = 95,70 m² 7,41 kg/m²; 21,49 kg/Pack; 709,17 kg/Palette



HARO PARKETT 4000
Landhausdielen Plaza 240 4V
Bernsteineiche
Markant
strukturiert

Landhausdiele 180

Serie 4000

Format



Abmessung: 180 x 2200 mm
bzw. 173 x 2200 mm
(Bernsteineiche)



www.blauer-engel.de/uz176

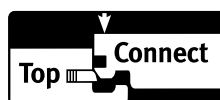

**Fold Down
locking system**



Abmessungen: 13,5 x 180 (173) x 2200 mm
Deckbelagsdicke: ca. 3,5 mm
Verpackung: 8 Stück/Pack = 3,17 m²
 32 Pack/Palette = 101,44 m²
 7,41 kg/m²; 23,49 kg/Pack;
 751,68 kg/Palette
3-Schicht-Aufbau mit Vollholz-Stabmittellage

LANDHAUSDIELE 180

3-SCHICHT-PARKETT











Serie 4000

PARKETT

Alle Artikel ab 10 m² auftragsbezogen auch mit ComforTec oder Silent Pro erhältlich.
 (Lieferzeit auf Anfrage).

alle Preisangaben in € /m²

Aufpreis ohne MwSt.: 8,82 € zzgl. zum Nettopreis / Aufpreis inkl. MwSt.: 10,50 € zzgl. zum Bruttopreis

Holzart/Sortierung	Oberfläche	Art.Nr.	ohne MwSt.	inkl. MwSt.
 Eiche lichtweiß Exklusiv strukturiert 4V Passende Sockelleiste Art.Nr. 411485	<u>nL+</u>	543129	120,08 €	142,90 €
 Eiche lichtweiß Markant strukturiert 4V Passende Sockelleiste Art.Nr. nD 411485/nL+ 411485	<u>nD</u>	547567	103,28 €	122,90 €
	<u>nL+</u>	541859	103,28 €	122,90 €
 Eiche⁴ lichtweiß Sauvage strukturiert 4V Passende Sockelleiste Art.Nr. nD 411485/nL+ 411485	<u>nD</u>	547568	73,87 €	87,90 €
	<u>nL+</u>	541860	73,87 €	87,90 €
 Eiche lichtweiß Country strukturiert 4V Passende Sockelleiste Art.Nr. 411485	<u>nD</u>	548119	67,98 €	80,90 €
 Eiche weiß Barrique[*] Selectiv strukturiert 4V Passende Sockelleiste Art.Nr. 540554	oleovera	529063	128,49 €	152,90 €
 Eiche puroweiß Markant strukturiert 4V Passende Sockelleiste Art.Nr. 411086	<u>nL+</u>	527326	103,28 €	122,90 €
 Eiche⁴ puroweiß Sauvage strukturiert 4V Passende Sockelleiste Art.Nr. 411086	<u>nL+</u>	530195	73,87 €	87,90 €
 Eiche⁴ puroweiß Sauvage retro strukturiert 4V Passende Sockelleiste Art.Nr. 411086	<u>nL+</u>	535622	79,75 €	94,90 €
 Eiche sandgrau Markant strukturiert 4V Passende Sockelleiste Art.Nr. nD 411088/nL+ 411088	<u>nD</u>	547505	103,28 €	122,90 €
	<u>nL+</u>	538943	103,28 €	122,90 €
 Eiche⁴ sandgrau Sauvage strukturiert 4V Passende Sockelleiste Art.Nr. nD 411088/nL+ 411088	<u>nD</u>	547506	73,87 €	87,90 €
	<u>nL+</u>	538945	73,87 €	87,90 €

Auslieferung nur in ganzen Packs. HARO PARKETT mit roh/geschliffener Oberfläche ab 200 m² auf Anfrage möglich.
 Wir behalten uns vor, eine Lage pro Paket in Längen zu liefern, die unter 2 m liegen.

⁴ Es kann zu Schieferbildung und Kernrissen an der Holzoberfläche kommen.

***Eiche weiß Barrique Abmessungen:** 13,5 x 173 x 2200 mm , **Verpackung:** 8 Stück/Pack = 3,05 m² 32 Pack/Palette = 97,60 m² 7,41 kg/m²; 22,60 kg/Pack; 723,20 kg/Palette

Abmessungen: 13,5 x 180 (173) x 2200 mm

Deckbelagsdicke: ca. 3,5 mm

Verpackung: 8 Stück/Pack = 3,17 m²32 Pack/Palette = 101,44 m²7,41 kg/m²; 23,49 kg/Pack;

751,68 kg/Palette











3-Schicht-Aufbau mit Vollholz-Stabmittellage

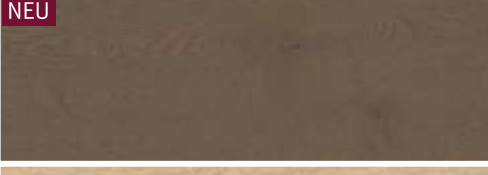

Alle Artikel ab 10 m² auftragsbezogen auch mit ComforTec oder Silent Pro erhältlich.
(Lieferzeit auf Anfrage).

Aufpreis ohne MwSt.: 8,82 € zzgl. zum Nettopreis / Aufpreis inkl. MwSt.: 10,50 € zzgl. zum Bruttopreis

alle Preisangaben in €/m²

Holzart/Sortierung	Oberfläche	Art.Nr.	ohne MwSt.	inkl. MwSt.
 Eiche muschelgrau Markant strukturiert 4V Passende Sockelleiste Art.Nr. 411083	<u>nL+</u>	538946	103,28 €	122,90 €
 Eiche⁴ tabakgrau Sauvage retro strukturiert 4V Passende Sockelleiste Art.Nr. 411092	<u>nL+</u>	530795	86,47 €	102,90 €
 Eiche greige Markant strukturiert 4V Passende Sockelleiste Art.Nr. 414295	<u>nD</u>	549224	103,28 €	122,90 €
 Eiche invisible Markant strukturiert 4V Passende Sockelleiste Art.Nr. nD 411467/nL+ 411467	<u>nD</u>	547501	103,28 €	122,90 €
	<u>nL+</u>	535617	103,28 €	122,90 €
 Eiche⁴ invisible Sauvage strukturiert 4V Passende Sockelleiste Art.Nr. nD 411467/nL+ 411467	<u>nD</u>	547502	73,87 €	87,90 €
	<u>nL+</u>	535618	73,87 €	87,90 €
 Eiche⁴ invisible Alabama strukturiert 4V Passende Sockelleiste Art.Nr. 411467	<u>nL+</u>	548120	65,46 €	77,90 €
 Eiche⁷ Excellent strukturiert 4V Passende Sockelleiste Art.Nr. 540562	oleovera	549335	137,73 €	163,90 €
 Eiche³ Exklusiv strukturiert 4V Passende Sockelleiste Art.Nr. 411075	<u>nL+</u>	531677	117,56 €	139,90 €
 Eiche⁷ Selectiv strukturiert 4V Passende Sockelleiste Art.Nr. 540562	oleovera	549336	120,92 €	143,90 €
 Eiche⁷ Selectiv stark strukturiert 4V Passende Sockelleiste Art.Nr. 540562	oleovera	549338	131,01 €	155,90 €

Auslieferung nur in ganzen Packs. HARO PARKETT mit roh/geschliffener Oberfläche ab 200 m² auf Anfrage möglich.

Wir behalten uns vor, eine Lage pro Paket in Längen zu liefern, die unter 2 m liegen.

³ Gilt nur bei naturaLin plus Oberflächen! Bei Verlegung im Bad ist die spezielle Verlegeanleitung unbedingt zu beachten!

⁴ Es kann zu Schieferbildung und Kernrisen an der Holzoberfläche kommen. ⁷ Lieferzeit 4 - 6 Wochen



Abmessungen: 13,5 x 180 (173) x 2200 mm
 Deckbelagsdicke: ca. 3,5 mm
 Verpackung: 8 Stück/Pack = 3,17 m²
 32 Pack/Palette = 101,44 m²
 7,41 kg/m²; 23,49 kg/Pack;
 751,68 kg/Palette
 3-Schicht-Aufbau mit Vollholz-Stabmittellage

LANDHAUSDIELE 180

3-SCHICHT-PARKETT











Serie 4000

PARKETT

Alle Artikel ab 10 m² auftragsbezogen auch mit ComforTec oder Silent Pro erhältlich.
 (Lieferzeit auf Anfrage)

alle Preisangaben in € /m²

Aufpreis ohne MwSt.: 8,82 € zzgl. zum Nettopreis / Aufpreis inkl. MwSt.: 10,50 € zzgl. zum Bruttopreis

Holzart/Sortierung	Oberfläche	Art.Nr.	ohne MwSt.	inkl. MwSt.
NEU  Eiche⁷ Selectiv geschroppt 4V Passende Sockelleiste Art.Nr. 540562	<u>oleovera</u>	526124	135,21 €	160,90 €
NEU  Eiche⁷ Selectiv französisch geschroppt 4V Passende Sockelleiste Art.Nr. 540562	<u>oleovera</u>	549337	139,41 €	165,90 €
 Eiche³ Markant strukturiert 4V Passende Sockelleiste Art.Nr. nD 411075/nL+ 411075	<u>nD</u>	547503	100,76 €	119,90 €
	<u>nL+</u>	528682	100,76 €	119,90 €
 Eiche⁴ Sauvage strukturiert 4V Passende Sockelleiste Art.Nr. nD 411075/nL+ 411075	<u>nD</u>	547504	71,34 €	84,90 €
	<u>nL+</u>	528695	71,34 €	84,90 €
 Eiche⁴ Sauvage retro strukturiert 4V Passende Sockelleiste Art.Nr. 411075	<u>nL+</u>	530793	77,23 €	91,90 €
 Eiche Country strukturiert 4V Passende Sockelleiste Art.Nr. nD 411075/nL+ 411075	<u>nD</u>	548121	65,46 €	77,90 €
	<u>nL+</u>	535582	65,46 €	77,90 €
 Eiche⁴ Alabama strukturiert 4V Passende Sockelleiste Art.Nr. 411075	<u>nL+</u>	529587	62,94 €	74,90 €
 Eiche Barrique[*] Selectiv strukturiert 4V Passende Sockelleiste Art.Nr. 540555	<u>oleovera</u>	529062	125,97 €	149,90 €
 Raucheiche⁴ puroweiß Sauvage strukturiert 4V Passende Sockelleiste Art.Nr. 414117	<u>nL+</u>	548012	82,27 €	97,90 €
 Raucheiche⁴ invisible Sauvage strukturiert 4V Passende Sockelleiste Art.Nr. 414116	<u>nL+</u>	548018	82,27 €	97,90 €

Auslieferung nur in ganzen Packs. HARO PARKETT mit roh/geschliffener Oberfläche ab 200 m² auf Anfrage möglich.

Wir behalten uns vor, eine Lage pro Paket in Längen zu liefern, die unter 2 m liegen.

³ Bei Verlegung im Bad ist die spezielle Verlegeanleitung unbedingt zu beachten! ⁴ Es kann zu Schieferbildung und Kernrissen an der Holzoberfläche kommen. ⁷ Lieferzeit 4 - 6 Wochen

*Eiche Barrique Abmessungen: 13,5 x 173 x 2200 mm , Verpackung: 8 Stück/Pack = 3,05 m² 32 Pack/Palette = 97,60 m² 7,41 kg/m²; 22,60 kg/Pack; 723,20 kg/Palette

Abmessungen: 13,5 x 180 (173) x 2200 mm

Deckbelagsdicke: ca. 3,5 mm

Verpackung: 8 Stück/Pack = 3,17 m²32 Pack/Palette = 101,44 m²7,41 kg/m²; 23,49 kg/Pack;

751,68 kg/Palette



3-Schicht-Aufbau mit Vollholz-Stabmittellage



Alle Artikel ab 10 m² auftragsbezogen auch mit ComforTec oder Silent Pro erhältlich.
(Lieferzeit auf Anfrage).

Aufpreis ohne MwSt.: 8,82 € zzgl. zum Nettopreis / Aufpreis inkl. MwSt.: 10,50 € zzgl. zum Bruttopreis

alle Preisangaben in €/m²

Holzart/Sortierung	Oberfläche	Art.Nr.	ohne MwSt.	inkl. MwSt.
 Raucheiche⁴ Sauvage strukturiert 4V Passende Sockelleiste Art.Nr. 414115	<u>nL+</u>	548023	79,75 €	94,90 €
 Bernsteineiche^{3*} Markant strukturiert 4V Passende Sockelleiste Art.Nr. nD 411071/nL+ 411071	<u>nD</u>	547518	115,88 €	137,90 €
	<u>nL+</u>	528678	115,88 €	137,90 €
 Bernsteineiche^{4*} Sauvage strukturiert 4V Passende Sockelleiste Art.Nr. nD 411071/nL+ 411071	<u>nD</u>	547519	86,47 €	102,90 €
	<u>nL+</u>	530148	86,47 €	102,90 €
 Bernsteineiche^{4*} Sauvage retro strukturiert 4V Passende Sockelleiste Art.Nr. 411071	<u>nL+</u>	534152	92,35 €	109,90 €
 Eiche⁴ schilfbraun Sauvage strukturiert 4V Passende Sockelleiste Art.Nr. 411091	<u>nL+</u>	539089	73,87 €	87,90 €
 Achateiche^{3*} strukturiert 4V Passende Sockelleiste Art.Nr. 411069	<u>nL+</u>	528674	115,88 €	137,90 €
 Eiche carbonschwarz[*] Selectiv strukturiert 4V Passende Sockelleiste Art.Nr. 540559	oleovera	529066	134,37 €	159,90 €
 Buche gedämpft⁴ Universal 4V Passende Sockelleiste Art.Nr. 411072	<u>nD</u>	547507	78,07 €	92,90 €
 Buche gedämpft⁴ Universal strukturiert 4V Passende Sockelleiste Art.Nr. 411073	<u>nL+</u>	538951	78,07 €	92,90 €
 Esche⁴ lichtweiß Universal strukturiert 4V Passende Sockelleiste Art.Nr. 411496	<u>nD</u>	547569	83,95 €	99,90 €

Auslieferung nur in ganzen Packs. HARO PARKETT mit roh/geschliffener Oberfläche ab 200 m² auf Anfrage möglich.

Wir behalten uns vor, eine Lage pro Paket in Längen zu liefern, die unter 2 m liegen.

³ Bei Verlegung im Bad ist die spezielle Verlegeanleitung unbedingt zu beachten! ⁴ Es kann zu Schieferbildung und Kernrissen an der Holzoberfläche kommen.

* **Bernsteineiche, Achateiche, Eiche carbonschwarz, Abmessungen:** 13,5 x 173 x 2200 mm, **Verpackung:** 8 Stück/Pack = 3,05 m², 32 Pack/Palette = 97,60 m², 7,41 kg/m²; 22,60 kg/Pack; 723,20 kg/Palette



Abmessungen: 13,5 x 180 (173) x 2200 mm
Deckbelagsdicke: ca. 3,5 mm
Verpackung: 8 Stück/Pack = 3,17 m²
 32 Pack/Palette = 101,44 m²
 7,41 kg/m²; 23,49 kg/Pack;
 751,68 kg/Palette

3-Schicht-Aufbau mit Vollholz-Stabmittellage

LANDHAUSDIELE 180









3-SCHICHT-PARKETT

Serie 4000

Alle Artikel ab 10 m² auftragsbezogen auch mit ComforTec oder Silent Pro erhältlich.
 (Lieferzeit auf Anfrage).

alle Preisangaben in € /m²

Aufpreis ohne MwSt.: 8,82 € zzgl. zum Nettopreis / Aufpreis inkl. MwSt.: 10,50 € zzgl. zum Bruttopreis

Holzart/Sortierung		Oberfläche	Art.Nr.	ohne MwSt.	inkl. MwSt.
	Esche⁴ pastellcreme Universal strukturiert 4V Passende Sockelleiste Art.Nr. 412443	<u>nD</u>	547606	83,95 €	99,90 €
	Esche⁴ invisible Universal strukturiert 4V Passende Sockelleiste Art.Nr. 412444	<u>nD</u>	547608	83,95 €	99,90 €
	Esche Barrique[*] Selectiv strukturiert 4V Passende Sockelleiste Art.Nr. 540560	oleovera	529064	125,97 €	149,90 €
	Esche⁴ tabakgrau Universal retro strukturiert 4V Plinthe appropriée N° art. 412441	<u>nL+</u>	544625	89,83 €	106,90 €
	Esche olivgrau[*] Expressiv strukturiert 4V Passende Sockelleiste Art.Nr. 540561	oleovera	529065	125,97 €	149,90 €
	Canadischer Ahorn Markant Passende Sockelleiste Art.Nr. 414119	<u>nD</u>	548122	109,16 €	129,90 €
	Tanne^{4*} lichtweiß Universal strukturiert 4V Passende Sockelleiste Art.Nr. 412445	<u>nD</u>	547605	62,94 €	74,90 €
	Tanne^{4*} pastellgrau Universal strukturiert 4V Passende Sockelleiste Art.Nr. 412442	<u>nD</u>	547607	62,94 €	74,90 €
	Tanne^{4*} Universal strukturiert 4V Passende Sockelleiste Art.Nr. 412446	<u>nD</u>	547609	60,42 €	71,90 €
	Amerik. Nussbaum⁸ Markant 4V Passende Sockelleiste Art.Nr. nD 41100/nL+ 41100	<u>nD</u>	547508	243,61 €	289,90 €
		<u>nL+</u>	533051	243,61 €	289,90 €

Auslieferung nur in ganzen Packs. HARO PARKETT mit roh/geschliffener Oberfläche ab 200 m² auf Anfrage möglich.
 Wir behalten uns vor, eine Lage pro Paket in Längen zu liefern, die unter 2 m liegen.

⁴ Es kann zu Schieferbildung und Kernrissen an der Holzoberfläche kommen. ⁸ ohne Splint

***Tanne Abmessungen:** 13,5 x 180 x 2200 mm , **Verpackung:** 8 Stück/Pack = 3,17 m² 32 Pack/Palette = 101,44 m² 6,01 kg/m²; 19,05 kg/Pack; 609,60 kg/Palette

***Esche olivgrau, Esche Barrique Abmessungen:** 13,5 x 173 x 2200 mm , **Verpackung:** 8 Stück/Pack = 3,05 m² 32 Pack/Palette = 97,60 m² 7,41 kg/m²; 22,60 kg/Pack; 723,20 kg/Palette

Abmessungen: 13,5 x 180 x 2200 mm**Deckbelagsdicke:** ca. 3,5 mm**Verpackung:** 8 Stück/Pack = 3,17 m²32 Pack/Palette = 101,44 m²7,41 kg/m²; 23,49 kg/Pack;

751,68 kg/Palette

3-Schicht-Aufbau mit Vollholz-Stabmittellage

Alle Artikel ab 10 m² auftragsbezogen auch mit ComforTec oder Silent Pro erhältlich.
(Lieferzeit auf Anfrage).

Aufpreis ohne MwSt.: 8,82 € zzgl. zum Nettopreis / Aufpreis inkl. MwSt.: 10,50 € zzgl. zum Bruttopreis

alle Preisangaben in €/m²

Holzart/Sortierung	Oberfläche	Art.Nr.	ohne MwSt.	inkl. MwSt.
 Amerik. Nussbaum ^{4 8} Sauvage 4V Passende Sockelleiste Art.Nr. 411100	<u>nL+</u>	542086	193,19 €	229,90 €



HARO PARKETT 4000
Landhausdielen 4V
Tanne
Universal
strukturiert

Landhausdiele

Serie 2500

Format



Abmessung: 180 x 2200 mm



www.blauer-engel.de/uz176









**Fold Down
locking system**

Alle Artikel ab 10 m² auftragsbezogen auch mit ComforTec oder Silent Pro erhältlich.
(Lieferzeit auf Anfrage).

alle Preisangaben in €/m²

Aufpreis ohne MwSt.: 8,82 € zzgl. zum Nettopreis / Aufpreis inkl. MwSt.: 10,50 € zzgl. zum Bruttopreis

Holzart/Sortierung	Oberfläche	Art.Nr.	ohne MwSt.	inkl. MwSt.
	<u>nD</u>	548123	65,46 €	77,90 €
	<u>nL+</u>	548124	65,46 €	77,90 €
Passende Sockelleiste Art.Nr. nD 411485/nL+ 411485				
	<u>nL+</u>	537548	65,46 €	77,90 €
Passende Sockelleiste Art.Nr. 411086				
	<u>nL+</u>	537549	57,06 €	67,90 €
Passende Sockelleiste Art.Nr. 411086				
	<u>nD</u>	548125	65,46 €	77,90 €
	<u>nL+</u>	539064	65,46 €	77,90 €
Passende Sockelleiste Art.Nr. nD 411088/nL+ 411088				
	<u>nD</u>	548126	65,46 €	77,90 €
	<u>nL+</u>	539061	65,46 €	77,90 €
Passende Sockelleiste Art.Nr. nD 411467/nL+ 411467				
	<u>nD</u>	548127	62,94 €	74,90 €
	<u>nL+</u>	537551	62,94 €	74,90 €
Passende Sockelleiste Art.Nr. nD 411075/nL+ 411075				
	<u>nL+</u>	537552	54,54 €	64,90 €
Passende Sockelleiste Art.Nr. 411075				
	<u>nL+</u>	539943	65,46 €	77,90 €
Passende Sockelleiste Art.Nr. 411087				
	<u>nD</u>	548923	65,46 €	77,90 €
	<u>nL+</u>	548925	65,46 €	77,90 €
Passende Sockelleiste Art.Nr. nD 414296/nL+ 414296				

Schiffsboden

Serie 4000

Format



Abmessung: 180 x 2200 mm



www.blauer-engel.de/uz176

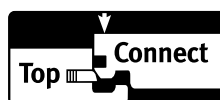

Fold Down locking system



Abmessungen: 13,5 x 180 x 2200 mm
Deckbelagsdicke: ca. 3,5 mm
Verpackung: 8 Stück/Pack = 3,17 m²
 32 Pack/Palette = 101,44 m²
 7,41 kg/m²; 23,49 kg/Pack;
 751,68 kg/Palette
3-Schicht-Aufbau mit Vollholz-Stabmittellage

SCHIFFSBODEN











3-SCHICHT-PARKETT

Serie 4000

Alle Artikel ab 10 m² auftragsbezogen auch mit ComforTec oder Silent Pro erhältlich.
 (Lieferzeit auf Anfrage).

alle Preisangaben in € /m²

Aufpreis ohne MwSt.: 8,82 € zzgl. zum Nettopreis / Aufpreis inkl. MwSt.: 10,50 € zzgl. zum Bruttopreis

Holzart/Sortierung	Oberfläche	Art.Nr.	ohne MwSt.	inkl. MwSt.
	<u>nD</u>	541851	60,42 €	71,90 €
	<u>nL+</u>	541852	60,42 €	71,90 €
Passende Sockelleiste Art.Nr. nD 411485/nL+ 411485				
	<u>nD</u>	541919	60,42 €	71,90 €
	<u>nL+</u>	541920	60,42 €	71,90 €
Passende Sockelleiste Art.Nr. nD 411088/nL+ 411088				
	<u>nD</u>	541924	60,42 €	71,90 €
	<u>nL+</u>	541925	60,42 €	71,90 €
Passende Sockelleiste Art.Nr. nD 411467/nL+ 411467				
	<u>nD</u>	535416	60,42 €	71,90 €
	<u>nL+</u>	530135	60,42 €	71,90 €
Passende Sockelleiste Art.Nr. nD 411075/nL+ 411075				
	<u>nD</u>	541927	57,90 €	68,90 €
	<u>nL+</u>	541928	57,90 €	68,90 €
Passende Sockelleiste Art.Nr. nD 411075/nL+ 411075				
NEU 	<u>nD</u>	548546	46,13 €	54,90 €
Passende Sockelleiste Art.Nr. 411074				
NEU 	<u>nL+</u>	549472	46,13 €	54,90 €
Passende Sockelleiste Art.Nr. 411075				
	<u>nD</u>	541929	73,03 €	86,90 €
	<u>nL+</u>	541916	73,03 €	86,90 €
Passende Sockelleiste Art.Nr. nD 411071/nL+ 411071				
	<u>nD</u>	535419	60,42 €	71,90 €
Passende Sockelleiste Art.Nr. 411072				
	<u>nD</u>	548128	56,22 €	66,90 €
Passende Sockelleiste Art.Nr. 411072				

Auslieferung nur in ganzen Packs. HARO PARKETT mit roh/geschliffener Oberfläche ab 200 m² auf Anfrage möglich.
 Wir behalten uns vor, eine Lage pro Paket in Längen zu liefern, die unter 2 m liegen.

⁵ Saisonbedingte Sortierschwankungen möglich.

⁹ Solange Vorrat reicht.

Abmessungen: 13,5 x 180 x 2200 mm

Deckbelagsdicke: ca. 3,5 mm

Verpackung: 8 Stück/Pack = 3,17 m²32 Pack/Palette = 101,44 m²7,41 kg/m²; 23,49 kg/Pack;

751,68 kg/Palette







3-Schicht-Aufbau mit Vollholz-Stabmittellage



Alle Artikel ab 10 m² auftragsbezogen auch mit ComforTec oder Silent Pro erhältlich.
(Lieferzeit auf Anfrage).

Aufpreis ohne MwSt.: 8,82 € zzgl. zum Nettopreis / Aufpreis inkl. MwSt.: 10,50 € zzgl. zum Bruttopreis

alle Preisangaben in €/m²

Holzart/Sortierung	Oberfläche	Art.Nr.	ohne MwSt.	inkl. MwSt.
 Esche⁵ lichtweiß Favorit strukturiert Passende Sockelleiste Art.Nr. 411496	<u>nD</u>	541853	58,74 €	69,90 €
 Esche Trend strukturiert Passende Sockelleiste Art.Nr. 412288	<u>nD</u>	548129	60,42 €	71,90 €
 Esche⁵ Favorit strukturiert Passende Sockelleiste Art.Nr. 412288	<u>nD</u>	548130	56,22 €	66,90 €
 Canadischer Ahorn Trend Passende Sockelleiste Art.Nr. 414119	<u>nD</u>	548131	78,07 €	92,90 €
 Canadischer Ahorn⁵ Favorit Passende Sockelleiste Art.Nr. 414119	<u>nD</u>	548132	73,87 €	87,90 €
 Amerik. Nussbaum⁵ Favorit Passende Sockelleiste Art.Nr. 411100	<u>nD</u>	535421	79,75 €	94,90 €



HARO PARKETT 4000
Schiffsboden
Bernsteineiche
Naturale
strukturiert

Schiffsboden

Serie 2500

Format



Abmessung: 180 x 2200 mm



www.blauer-engel.de/uz176

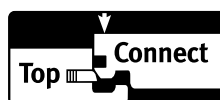







Fold Down locking system

Alle Artikel ab 10 m² auftragsbezogen auch mit ComforTec oder Silent Pro erhältlich.
(Lieferzeit auf Anfrage).

alle Preisangaben in €/m²

Aufpreis ohne MwSt.: 8,82 € zzgl. zum Nettopreis / Aufpreis inkl. MwSt.: 10,50 € zzgl. zum Bruttopreis

Holzart/Sortierung	Oberfläche	Art.Nr.	ohne MwSt.	inkl. MwSt.
 <p>Eiche⁵ lichtweiß Favorit strukturiert</p> <p>Passende Sockelleiste Art.Nr. 411485</p>	<u>nD</u>	548133	52,02 €	61,90 €
 <p>Eiche⁵ invisible Favorit strukturiert</p> <p>Passende Sockelleiste Art.Nr. 411467</p>	<u>nD</u>	548134	52,02 €	61,90 €
 <p>Eiche⁵ Favorit strukturiert</p> <p>Passende Sockelleiste Art.Nr. nD 411075/nL+ 411075</p>	<u>nD</u>	548135	49,50 €	58,90 €
	<u>nL+</u>	537545	49,50 €	58,90 €
 <p>Buche gedämpft⁵ Favorit</p> <p>Passende Sockelleiste Art.Nr. 411072</p>	<u>nD</u>	548136	49,50 €	58,90 €
 <p>Bergahorn⁵ Favorit</p> <p>Passende Sockelleiste Art.Nr. 414119</p>	<u>nD</u>	548137	49,50 €	58,90 €
 <p>Esche⁵ lichtweiß Favorit strukturiert</p> <p>Passende Sockelleiste Art.Nr. 411496</p>	<u>nD</u>	548138	52,02 €	61,90 €

Stab Chevron

Für die Verlegung
im französischen Fischgrät



Format



Abmessung: 140 x 740 mm









www.blauer-engel.de/uz176



2-Schicht-Aufbau mit Vollholz-Trägerschicht und Sperrholzstreifen an den Stabenden für die vollflächige Verklebung

alle Preisangaben in € /m²

Holzart/Sortierung		Oberfläche	Art.Nr.	ohne MwSt.	inkl. MwSt.
	Eiche weiß Selectiv strukturiert 4V 45° Passende Sockelleiste Art.Nr. 411082	oleovera	548517	193,19 €	229,90 €
	Eiche graphitgrau Selectiv strukturiert 4V 45° Passende Sockelleiste Art.Nr. 411080	oleovera	548518	197,39 €	234,90 €
	Eiche Selectiv strukturiert 4V 45° Passende Sockelleiste Art.Nr. 411075	oleovera	548516	184,79 €	219,90 €
	Raucheiche Selectiv strukturiert 4V 45° Passende Sockelleiste Art.Nr. 414115	oleovera	548521	193,19 €	229,90 €
	Achateiche Selectiv strukturiert 4V 45° Passende Sockelleiste Art.Nr. 411069	oleovera	548519	201,60 €	239,90 €
	Amerik. Nussbaum Selectiv 4V 45° Passende Sockelleiste Art.Nr. 411100	oleovera	548520	268,82 €	319,90 €



parkettmanufaktur by HARO
Stab Chevron 4V 45°
Eiche Selectiv
im französischen Fischgrät verlegt

Landhausdiele Maxim

Serie 4000

Format



Abmessung: 180 x 2200 mm



www.blauer-engel.de/uz176





Abmessungen: 11,0 x 180 (173) x 2200 mm

Deckbelagsdicke: ca. 3,5 mm

Verpackung: 9 Stück/Pack = 3,56 m²

32 Pack/Palette = 113,92 m²

6,45 kg/m²; 22,96 kg/Pack;

734,72 kg/Palette

2-Schicht-Aufbau mit Vollholz-Trägerschicht für die vollflächige Verklebung

LANDHAUSDIELE MAXIM

2-SCHICHT-PARKETT

Serie 4000

PARKETT

alle Preisangaben in € /m²

Holzart/Sortierung	Oberfläche	Art.Nr.	ohne MwSt.	inkl. MwSt.
 Eiche lichtweiß Markant strukturiert 4V Passende Sockelleiste Art.Nr. 411485	<u>nD</u>	541000	107,48 €	127,90 €
 Eiche 4 lichtweiß Sauvage strukturiert 4V Passende Sockelleiste Art.Nr. 411485	<u>nD</u>	541001	78,07 €	92,90 €
 Eiche sandgrau Markant strukturiert 4V Passende Sockelleiste Art.Nr. 411088	<u>nD</u>	541006	107,48 €	127,90 €
 Eiche 4 sandgrau Sauvage strukturiert 4V Passende Sockelleiste Art.Nr. 411088	<u>nD</u>	541007	78,07 €	92,90 €
 Eiche invisible Markant strukturiert 4V Passende Sockelleiste Art.Nr. 411467	<u>nD</u>	541002	107,48 €	127,90 €
 Eiche 4 invisible Sauvage strukturiert 4V Passende Sockelleiste Art.Nr. 411467	<u>nD</u>	541003	78,07 €	92,90 €
 Eiche Markant strukturiert 4V Passende Sockelleiste Art.Nr. nD 411075/nL+ 411075	<u>nD</u>	541004	104,96 €	124,90 €
	<u>nL+</u>	540986 ³	104,96 €	124,90 €
 Eiche 4 Sauvage strukturiert 4V Passende Sockelleiste Art.Nr. nD 411075/nL+ 411075	<u>nD</u>	541005	75,55 €	89,90 €
	<u>nL+</u>	540987	75,55 €	89,90 €
 Bernsteineiche * Markant strukturiert 4V Passende Sockelleiste Art.Nr. nD 411071/nL+ 411071	<u>nD</u>	540998	120,08 €	142,90 €
	<u>nL+</u>	540988 ³	120,08 €	142,90 €
 Bernsteineiche 4 * Sauvage strukturiert 4V Passende Sockelleiste Art.Nr. nD 411071/nL+ 411071	<u>nD</u>	540999	90,67 €	107,90 €
	<u>nL+</u>	540989	90,67 €	107,90 €

Auslieferung nur in ganzen Packs. HARO PARKETT mit roh/geschliffener Oberfläche ab 200 m² auf Anfrage möglich.

³ Bei Verlegung im Bad ist die spezielle Verlegeanleitung unbedingt zu beachten! ⁴ Es kann zu Schieferbildung und Kernrissen an der Holzoberfläche kommen.

*Bernsteineiche Abmessungen: 11,0 x 173 x 2200 mm , Verpackung: 9 Stück/Pack = 3,43 m² 32 Pack/Palette = 109,76 m² 6,45 kg/m²; 22,12 kg/Pack; 707,84 kg/Palette

Landhausdiele Prestige Serie 4000

Format



Abmessung: 120 x 1000 mm













www.blauer-engel.de/uz176





Abmessungen: 10 x 120 x 1000 mm
 Deckbelagsdicke: ca. 3,5 mm
 Verpackung: 26 Stück/Pack = 3,12 m²
 18 Pack/Palette = 56,16 m²
 5,34 kg/m²; 16,66 kg/Pack;
 299,88 kg/Palette
2-Schicht-Aufbau mit Vollholz-Trägerschicht für die vollflächige Verklebung

alle Preisangaben in €/m²

Holzart/Sortierung	Oberfläche	Art.Nr.	ohne MwSt.	inkl. MwSt.
 Eiche lichtweiß Markant strukturiert Passende Sockelleiste Art.Nr. 411485	<u>nD</u>	540151	100,76 €	119,90 €
 Eiche¹⁴ lichtweiß Sauvage strukturiert Passende Sockelleiste Art.Nr. 411485	<u>nD</u>	543502	71,34 €	84,90 €
 Eiche sandgrau Markant strukturiert Passende Sockelleiste Art.Nr. 411088	<u>nD</u>	540158	100,76 €	119,90 €
 Eiche¹⁴ sandgrau Sauvage strukturiert Passende Sockelleiste Art.Nr. 411088	<u>nD</u>	543509	71,34 €	84,90 €
 Eiche invisible Markant strukturiert Passende Sockelleiste Art.Nr. 411467	<u>nD</u>	536374	100,76 €	119,90 €
 Eiche¹⁴ invisible Sauvage strukturiert Passende Sockelleiste Art.Nr. 411467	<u>nD</u>	543505	71,34 €	84,90 €
 Eiche Markant strukturiert Passende Sockelleiste Art.Nr. nD 411075/nL+ 411075	<u>nD</u>	536375	98,24 €	116,90 €
	<u>nL+</u>	540178 ³	98,24 €	116,90 €
 Eiche⁴ Sauvage strukturiert Passende Sockelleiste Art.Nr. nD 411075/nL+ 411075	<u>nD</u>	536376	68,82 €	81,90 €
	<u>nL+</u>	540179	68,82 €	81,90 €
 Raucheiche Markant strukturiert Passende Sockelleiste Art.Nr. nD 414115/nL+ 414115	<u>nD</u>	548139	106,64 €	126,90 €
	<u>nL+</u>	548040	106,64 €	126,90 €
 Bernsteineiche Markant strukturiert Passende Sockelleiste Art.Nr. nD 411071/nL+ 411071	<u>nD</u>	540162	113,36 €	134,90 €
	<u>nL+</u>	540180 ³	113,36 €	134,90 €

Auslieferung nur in ganzen Packs. HARO PARKETT mit roh/geschliffener Oberfläche ab 200 m² auf Anfrage möglich.

In jedem Paket befinden sich je 50% linke und rechte Landhausdielen für die Verlegung im Verband oder als Fischgrät. Bei der Verlegung im Verband muss darauf geachtet werden, dass immer eine ganze Reihe entweder nur mit linken oder nur mit rechten Landhausdielen verlegt wird. Eine ausführliche Verlegeanleitung liegt im Paket bei.

¹ Kein Lagersortiment, auftragsbezogene Abwicklung auf Anfrage!

³ Bei Verlegung im Bad ist die spezielle Verlegeanleitung unbedingt zu beachten! ⁴ Es kann zu Schieferbildung und Kernrissen an der Holzoberfläche kommen.

Abmessungen: 10 x 120 x 1000 mm
Deckbelagsdicke: ca. 3,5 mm
Verpackung: 26 Stück/Pack = 3,12 m²
 18 Pack/Palette = 56,16 m²
 5,34 kg/m²; 16,66 kg/Pack;
 299,88 kg/Palette

2-Schicht-Aufbau mit Vollholz-Trägerschicht für die vollflächige Verklebung



alle Preisangaben in €/m²

Holzart/Sortierung	Oberfläche	Art.Nr.	ohne MwSt.	inkl. MwSt.
 Bernsteineiche ^{1 4} Sauvage strukturiert Passende Sockelleiste Art.Nr. nD 411071/nL+ 411071	<u>nD</u>	543507	83,95 €	99,90 €
	<u>nL+</u>	543508	83,95 €	99,90 €

Auslieferung nur in ganzen Packs. HARO PARKETT mit roh/geschliffener Oberfläche ab 200 m² auf Anfrage möglich.
 In jedem Paket befinden sich je 50% linke und rechte Landhausdielen für die Verlegung im Verband oder als Fischgrät. Bei der Verlegung im Verband muss darauf geachtet werden, dass immer eine ganze Reihe entweder nur mit linken oder nur mit rechten Landhausdielen verlegt wird. Eine ausführliche Verlegeanleitung liegt im Paket bei.

¹ Kein Lagersortiment, auftragsbezogene Abwicklung auf Anfrage!

⁴ Es kann zu Schieferbildung und Kernrissen an der Holzoberfläche kommen.

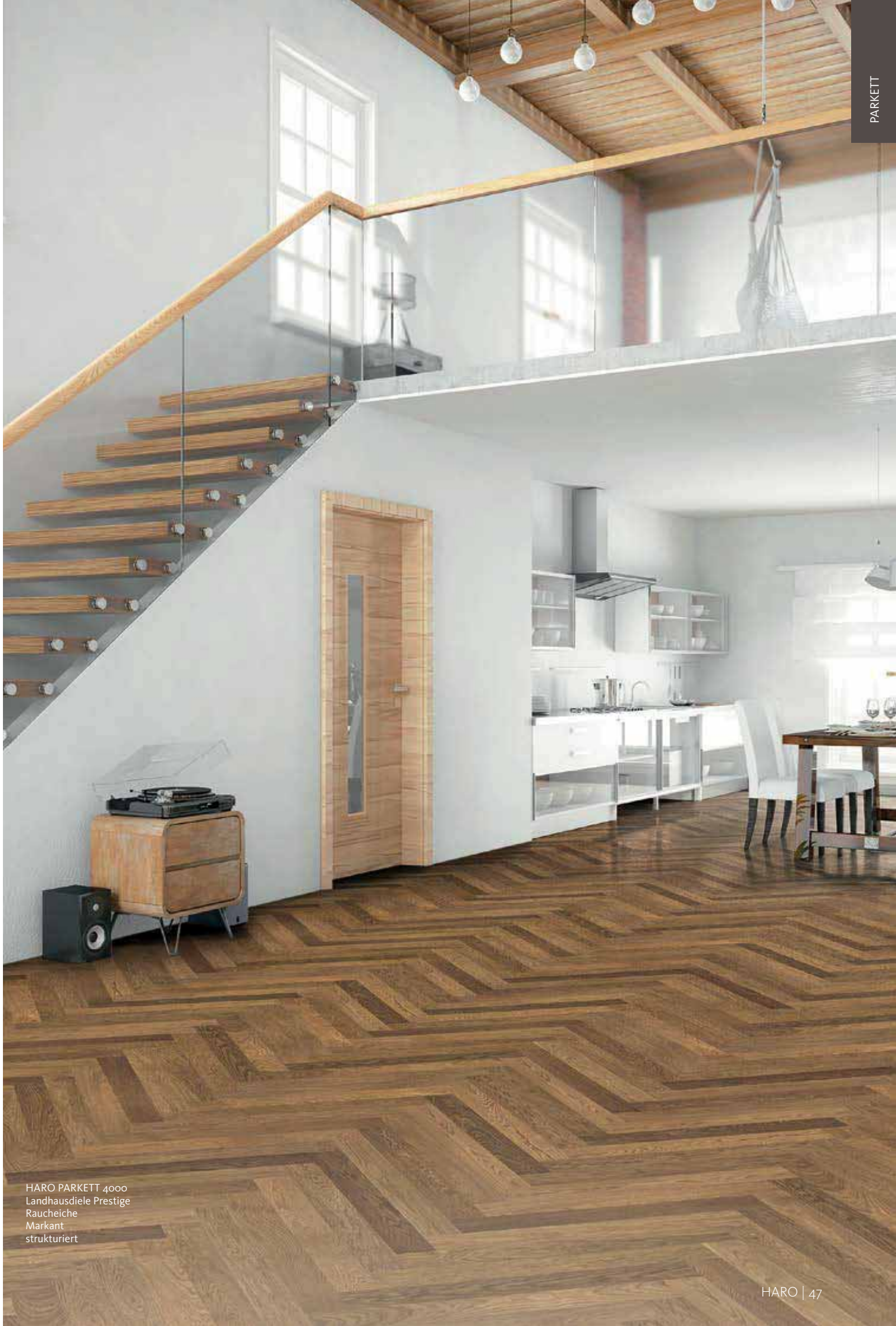

HARO PARKETT 4000
Landhausdielen Prestige
Raucheiche
Markant
strukturiert

Stab Classico

Serie 4000

Format



Abmessung: 85 x 771 mm



www.blauer-engel.de/uz176





Abmessungen: 10,0 x 85 x 771 mm
 Deckbelagsdicke: ca. 3,5 mm
 Verpackung: 36 Stück/Pack = 2,38 m²
 30 Pack/Palette = 71,40 m²
 5,34 kg/m²; 12,71 kg/Pack;
 381,30 kg/Palette
2-Schicht-Aufbau mit Vollholz-Trägerschicht für die vollflächige Verklebung











STAB CLASSICO

2-SCHICHT-PARKETT

Serie 4000

PARKETT

alle Preisangaben in €/m²

Holzart/Sortierung	Oberfläche	Art.Nr.	ohne MwSt.	inkl. MwSt.
 Eiche¹ lichtweiß Trend strukturiert Passende Sockelleiste Art.Nr. 411485	<u>nD</u>	543539	74,71 €	88,90 €
 Eiche¹ lichtweiß Naturale strukturiert Passende Sockelleiste Art.Nr. 411485	<u>nD</u>	543541	72,18 €	85,90 €
 Eiche¹ sandgrau Trend strukturiert Passende Sockelleiste Art.Nr. 411088	<u>nD</u>	543551	74,71 €	88,90 €
 Eiche¹ sandgrau Naturale strukturiert Passende Sockelleiste Art.Nr. 411088	<u>nD</u>	543553	72,18 €	85,90 €
 Eiche¹ invisible Trend strukturiert Passende Sockelleiste Art.Nr. 411467	<u>nD</u>	543543	74,71 €	88,90 €
 Eiche¹ invisible Naturale strukturiert Passende Sockelleiste Art.Nr. 411467	<u>nD</u>	543545	72,18 €	85,90 €
 Eiche Trend strukturiert Passende Sockelleiste Art.Nr. nD 411075/nL+ 411075	<u>nD</u>	543547	72,18 €	85,90 €
	<u>nL+</u>	543548	72,18 €	85,90 €
 Eiche Naturale strukturiert Passende Sockelleiste Art.Nr. nD 411075/nL+ 411075	<u>nD</u>	543549	69,66 €	82,90 €
	<u>nL+</u>	543550	69,66 €	82,90 €
 Bernsteineiche¹ Trend strukturiert Passende Sockelleiste Art.Nr. nD 411071/nL+ 411071	<u>nD</u>	543555	87,31 €	103,90 €
	<u>nL+</u>	543556	87,31 €	103,90 €
 Bernsteineiche¹ Naturale strukturiert Passende Sockelleiste Art.Nr. nD 411071/nL+ 411071	<u>nD</u>	543557	84,79 €	100,90 €
	<u>nL+</u>	543558	84,79 €	100,90 €

Auslieferung nur in ganzen Packs. HARO PARKETT mit roh/geschliffener Oberfläche ab 200 m² auf Anfrage möglich.
 In jedem Paket befinden sich je 50% linke und rechte Stäbe für die Verlegung im Verband oder als Fischgrät. Bei der Verlegung im Verband muss darauf geachtet werden, dass immer eine ganze Reihe entweder nur mit linken oder nur mit rechten Stäben verlegt wird. Eine ausführliche Verlegeanleitung liegt im Paket bei.

¹ Kein Lagersortiment, auftragsbezogene Abwicklung auf Anfrage!

Stab Allegro

Serie 6000

Serie 4000

Serie 3000

Format



Abmessung: 70 x 490 mm



www.blauer-engel.de/uz176





Abmessungen: 10 x 70 x 490 mm
 Deckbelagsdicke: ca. 3,5 mm
 Verpackung: 72 Stück/Pack = 2,47 m²
 30 Pack/Palette = 74,10 m²
 5,34 kg/m²; 13,19 kg/Pack;
 395,70 kg/Palette
2-Schicht-Aufbau mit Vollholz-Trägerschicht für die vollflächige Verklebung











STAB ALLEGRO

2-SCHICHT-PARKETT

Serie 4000

PARKETT

alle Preisangaben in € /m²

Holzart/Sortierung	Oberfläche	Art.Nr.	ohne MwSt.	inkl. MwSt.
 Eiche¹ lichtweiß Trend strukturiert Passende Sockelleiste Art.Nr. 411485	<u>nD</u>	540128	70,50 €	83,90 €
 Eiche¹ lichtweiß Naturale strukturiert Passende Sockelleiste Art.Nr. 411485	<u>nD</u>	543493	67,98 €	80,90 €
 Eiche sandgrau Trend strukturiert Passende Sockelleiste Art.Nr. 411088	<u>nD</u>	540135	70,50 €	83,90 €
 Eiche¹ sandgrau Naturale strukturiert Passende Sockelleiste Art.Nr. 411088	<u>nD</u>	543499	67,98 €	80,90 €
 Eiche invisible Trend strukturiert Passende Sockelleiste Art.Nr. 411467	<u>nD</u>	536371	70,50 €	83,90 €
 Eiche¹ invisible Naturale strukturiert Passende Sockelleiste Art.Nr. 411467	<u>nD</u>	543495	67,98 €	80,90 €
 Eiche Trend strukturiert Passende Sockelleiste Art.Nr. nD 411075/nL+ 411075	<u>nD</u>	536372	67,98 €	80,90 €
	<u>nL+</u>	540174	67,98 €	80,90 €
 Eiche Naturale strukturiert Passende Sockelleiste Art.Nr. nD 411075/nL+ 411075	<u>nD</u>	543562	65,46 €	77,90 €
	<u>nL+</u>	543563	65,46 €	77,90 €
 Raucheiche Trend strukturiert Passende Sockelleiste Art.Nr. nD 414115/nL+ 414115	<u>nD</u>	548140	76,39 €	90,90 €
	<u>nL+</u>	548039	76,39 €	90,90 €
 Bernsteineiche strukturiert Passende Sockelleiste Art.Nr. nD 411071/nL+ 411071	<u>nD</u>	540138	83,11 €	98,90 €
	<u>nL+</u>	540176	83,11 €	98,90 €

Auslieferung nur in ganzen Packs. HARO PARKETT mit roh/geschliffener Oberfläche ab 200 m² auf Anfrage möglich. In jedem Paket befinden sich je 50% linke und rechte Stäbe für die Verlegung im Verband oder als Fischgrät. Bei der Verlegung im Verband muss darauf geachtet werden, dass immer eine ganze Reihe entweder nur mit linken oder nur mit rechten Stäben verlegt wird. Eine ausführliche Verlegeanleitung liegt im Paket bei.





¹ Kein Lagersortiment, auftragsbezogene Abwicklung auf Anfrage!

Abmessungen: 10 x 70 x 490 mm
Deckbelagsdicke: ca. 3,5 mm
Verpackung: 72 Stück/Pack = 2,47 m²
 30 Pack/Palette = 74,10 m²
 5,34 kg/m²; 13,19 kg/Pack;
 395,70 kg/Palette

2-Schicht-Aufbau mit Vollholz-Trägerschicht für die vollflächige Verklebung



alle Preisangaben in €/m²

Holzart/Sortierung	Oberfläche	Art.Nr.	ohne MwSt.	inkl. MwSt.
 Bernsteineiche¹ Naturale strukturiert Passende Sockelleiste Art.Nr. nD 411071/nL+ 411071	<u>nD</u>	543497	80,59 €	95,90 €
	<u>nL+</u>	543498	80,59 €	95,90 €
 Buche gedämpft Trend Passende Sockelleiste Art.Nr. 411072	<u>nD</u>	548141	68,82 €	81,90 €
 Canadischer Ahorn⁵ Favorit Passende Sockelleiste Art.Nr. 414119	<u>nD</u>	548142	89,83 €	106,90 €
 Amerik. Nussbaum⁵ Favorit Passende Sockelleiste Art.Nr. 411100	<u>nD</u>	548143	115,04 €	136,90 €

Auslieferung nur in ganzen Packs. HARO PARKETT mit roh/geschliffener Oberfläche ab 200 m² auf Anfrage möglich. In jedem Paket befinden sich je 50% linke und rechte Stäbe für die Verlegung im Verband oder als Fischgrät. Bei der Verlegung im Verband muss darauf geachtet werden, dass immer eine ganze Reihe entweder nur mit linken oder nur mit rechten Stäben verlegt wird. Eine ausführliche Verlegeanleitung liegt im Paket bei.

¹ Kein Lagersortiment, auftragsbezogene Abwicklung auf Anfrage!

⁵ Saisonbedingte Sortierschwankungen möglich.



Abmessungen: 12 x 70 x 490 mm
Deckbelagsdicke: ca. 5,4 mm
Verpackung: 60 Stück/Pack = 2,06 m²
 30 Pack/Palette = 61,80 m²
 5,80 kg/m²; 11,95 kg/Pack;
 358,50 kg/Palette
2-Schicht-Aufbau mit Vollholz-Trägerschicht für die vollflächige Verklebung

STAB ALLEGRO OBJEKT

2-SCHICHT-PARKETT

Serie 6000

alle Preisangaben in € /m²

Holzart/Sortierung	Oberfläche	Art.Nr.	ohne MwSt.	inkl. MwSt.
	<u>nD</u>	548144	73,87 €	87,90 €
Passende Sockelleiste Art.Nr. 411074				

Auf Anfrage auch in nL+ erhältlich.

Abmessungen: 10 x 70 x 490 mm
Deckbelagsdicke: ca. 3,5 mm
Verpackung: 72 Stück/Pack = 2,47 m²
 30 Pack/Palette = 74,10 m²
 5,34 kg/m²; 13,19 kg/Pack;
 395,70 kg/Palette
2-Schicht-Aufbau mit Vollholz-Trägerschicht für die vollflächige Verklebung

STAB ALLEGRO OBJEKT

2-SCHICHT-PARKETT

Serie 4000

alle Preisangaben in € /m²

Holzart/Sortierung	Oberfläche	Art.Nr.	ohne MwSt.	inkl. MwSt.
	<u>nD</u>	548145	52,86 €	62,90 €
Passende Sockelleiste Art.Nr. 411482				
	<u>nD</u>	548146	50,34 €	59,90 €
	<u>nL+</u>	538828	50,34 €	59,90 €
Passende Sockelleiste Art.Nr. nD 411074/nL+ 411074				

Abmessungen: 9 x 70 x 490 mm
Deckbelagsdicke: ca. 2,5 mm
Verpackung: 80 Stück/Pack = 2,74 m²
 30 Pack/Palette = 82,20 m²
 7,66 kg/m²; 20,99 kg/Pack;
 629,70 kg/Palette
2-Schicht-Aufbau mit HDF-E1-Trägerschicht für die vollflächige Verklebung

STAB ALLEGRO OBJEKT

2-SCHICHT-PARKETT

Serie 3000

alle Preisangaben in € /m²

Holzart/Sortierung	Oberfläche	Art.Nr.	ohne MwSt.	inkl. MwSt.
	<u>nD</u>	548170	44,45 €	52,90 €
Passende Sockelleiste Art.Nr. 411482				
	<u>nD</u>	548147	41,93 €	49,90 €
	<u>nL+</u>	548171	41,93 €	49,90 €
Passende Sockelleiste Art.Nr. nD 411074/nL+ 411074				

Auslieferung nur in ganzen Packs. HARO PARKETT mit roh/geschliffener Oberfläche ab 200 m² auf Anfrage möglich. In jedem Paket befinden sich je 50% linke und rechte Stäbe für die Verlegung im Verband oder als Fischgrät. Bei der Verlegung im Verband muss darauf geachtet werden, dass immer eine ganze Reihe entweder nur mit linken oder nur mit rechten Stäben verlegt wird. Eine ausführliche Verlegeanleitung liegt im Paket bei.

¹ Kein Lagersortiment, auftragsbezogene Abwicklung auf Anfrage! ⁵ Saisonbedingte Sortierschwankungen möglich.

⁶ Für die Verlegung im Verband und Fischgrät ⁷ Nur für die Verlegung im Verband. Kein Fischgrät möglich!

parkettmanufaktur by HARO

Die hohe Kunst des Parketthandwerks

Die parkettmanufaktur by HARO ist das Premiumsegment der Marke HARO. Wir fertigen individuelles, exklusives Parkett von Hand veredelt und damit das vielleicht schönste Parkett, das es zu kaufen gibt.

- Premiumsegment der Marke HARO.
- Das exklusivste Parkett von Deutschlands führendem Parketthersteller.
- Verkörperung dauerhafter, unverwechselbarer Werte: Freiheit, Größe und Grenzenlosigkeit, Beständigkeit, Haltbarkeit und Zeitlosigkeit, Tradition und Ursprünglichkeit sowie Unverwechselbarkeit und Handwerkskunst.
- Individualisierungsmöglichkeiten durch traditionelle Techniken wie Schroppung mit Handhobel, Strukturierung mit der Handbürste.
- Oberflächenveredelung mit wertvollem oleovera Naturöl - eine sehr hochwertige und widerstandsfähige Naturöloberfläche.



Parkett mit 3-Schicht-Aufbau

Landhausdiele XL – Das Größte für weitläufige Rauminszenierungen.

- Deckmaß: 3500 x 300 mm, 4000 x 300 mm
- Deckbelagsdicke: ca. 4 mm

Landhausdiele und Landhausdiele Plaza

- Deckmaß: 2200 mm x 180 mm und bei der Landhausdiele Plaza 2200 x 240 mm
Bei allen farbveredelten Oberflächen: Format 2200 mm x 173 mm
- Deckbelagsdicke: ca. 3,5 mm
- Leicht zu verlegen mit Top Connect – auch auf Fußbodenheizung und -kühlung.

Carré

- Deckmaß: 2200 mm x 180 mm
- Deckbelagsdicke: ca. 4,2 mm

Parkett mit 2-Schicht-Aufbau

Landhausdiele Prestige – für die Verlegung im klassischen Fischgrät

- Deckmaß: 120 x 1000 mm
- Deckbelagsdicke: ca. 3,5 mm

Stab Chevron 4V – für die Verlegung im französischen Fischgrät

- Deckmaß: 140 x 740 mm
- Deckbelagsdicke: ca. 3,5 mm

Parketttafel

- Die exklusivste Form eines Parkettbodens.
- Traditionelles Design mit modernen Attributen wie Fasen und oleovera Naturöloberflächen.
- 4 verschiedene Designs in bis zu 4 verschiedenen Holzarten.

Das nachfolgend abgebildete Sortiment zeigt die Lagerartikel.

Die vielfältigen Individualisierungsmöglichkeiten finden Sie auf den Seiten 60 - 65.

Landhausdiele XL





alle Preisangaben in €/m²

Holzart/Sortierung	Abmessungen	Oberfläche	Art.Nr.	ohne MwSt.	inkl. MwSt.
 NEU Landhausdiele XL Eiche * strukturiert 4V Passende Sockelleiste Art.Nr. 540564	300 x 3500 mm	oleovera	549226	293,28 €	349,00 €
	300 x 4000 mm	oleovera	549227	293,28 €	349,00 €
 NEU Landhausdiele XL Eiche * kerngeräuchert strukturiert 4V Passende Sockelleiste Art.Nr. 540565	300 x 3500 mm	oleovera	549228	310,08 €	369,00 €
	300 x 4000 mm	oleovera	549229	310,08 €	369,00 €

*Die Landhausdiele XL kann nur gemischt in den oben genannten Abmessungen bestellt werden.
 Das Mischungsverhältnis liegt bei ca. einem Drittel 300 x 3500 mm und bei ca. zwei Drittel 300 x 4000 mm.
 Die Lieferzeit beträgt in der Regel 10 bis 12 Wochen.
 Auf Anfrage sind auch andere Abmessungen und Holzarten, wie z.B. Nussbaum, Lärche, Douglasie erhältlich.

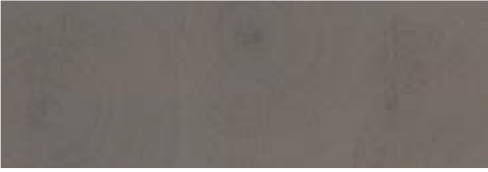
Carré









alle Preisangaben in €/m²

Holzart/Sortierung	Oberfläche	Art.Nr.	ohne MwSt.	inkl. MwSt.
 Eiche⁶ blaugrau Selectiv Passende Sockelleiste Art.Nr. 540566	oleovera	539074	235,21 €	279,90 €
 Eiche⁶ silbergrau Selectiv Passende Sockelleiste Art.Nr. 540566	oleovera	539075	235,21 €	279,90 €
 NEU Eiche Selectiv Passende Sockelleiste Art.Nr. pD 411131/540562	<u>pD</u>	529069	226,81 €	269,90 €
	oleovera	532244 ⁶	231,01 €	274,90 €
 NEU Raucheiche⁶ Selectiv Passende Sockelleiste Art.Nr. 540563	oleovera	549222	239,41 €	284,90 €
 Eiche⁶ antikbraun Selectiv Passende Sockelleiste Art.Nr. 540566	oleovera	539076	235,21 €	279,90 €

Die Lieferzeit beträgt in der Regel 3 - 6 Wochen. Bitte kalkulieren Sie bei der Mengenermittlung anfallenden Verschnitt mit ein.

Mindestbestellmenge: 2,77 m²⁶ Ersteinpflege mit Ölbalsam nach der Verlegung erforderlich.

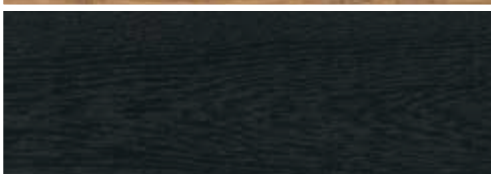
alle Preisangaben in € /m²

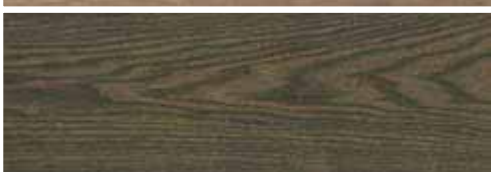
Holzart/Sortierung		Oberfläche	Art.Nr.	ohne MwSt.	inkl. MwSt.
	Eiche weiß Barrique Selectiv strukturiert 4V Passende Sockelleiste Art.Nr. 540554	oleovera	529063	128,49 €	152,90 €
NEU 	Eiche * Excellent strukturiert 4V Passende Sockelleiste Art.Nr. 540562	oleovera	549335	137,73 €	163,90 €
NEU 	Eiche * Selectiv strukturiert 4V Passende Sockelleiste Art.Nr. 540562	oleovera	549336	120,92 €	143,90 €
NEU 	Eiche * Selectiv stark strukturiert 4V Passende Sockelleiste Art.Nr. 540562	oleovera	549338	131,01 €	155,90 €
NEU 	Eiche * Selectiv geschroppt 4V Passende Sockelleiste Art.Nr. 540562	oleovera	526124	135,21 €	160,90 €
NEU 	Eiche * Selectiv französisch geschroppt 4V Passende Sockelleiste Art.Nr. 540562	oleovera	549337	139,41 €	165,90 €
	Eiche Barrique Selectiv strukturiert 4V Passende Sockelleiste Art.Nr. 540555	oleovera	529062	125,97 €	149,90 €
	Eiche carbonschwarz Selectiv strukturiert 4V Passende Sockelleiste Art.Nr. 540559	oleovera	529066	134,37 €	159,90 €
	Esche Barrique Selectiv strukturiert 4V Passende Sockelleiste Art.Nr. 540560	oleovera	529064	125,97 €	149,90 €
	Esche olivgrau Expressiv strukturiert 4V Passende Sockelleiste Art.Nr. 540561	oleovera	529065	125,97 €	149,90 €

Landhausdiele Prestige

Für die Verlegung im Fischgrät

Format



Abmessung: 120 x 1000 mm



Abmessungen: 10,0 X 120 X 1000 mm

Deckbelagsdicke: ca. 3,5 mm

Verpackung: 26 Stück/Pack = 3,12 m²

5,34 kg/m²; 16,66 kg/Pack

2-Schicht-Aufbau mit Vollholz-Trägerschicht für die vollflächige Verklebung



parkettmanufaktur by HARO

2-SCHICHT-PARKETT

Landhausdiele Prestige

PARKETT

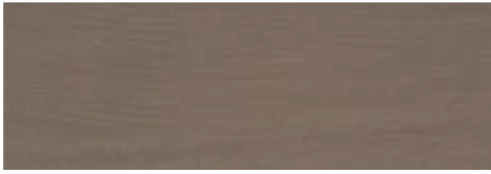
alle Preisangaben in €/m²







Holzart/Sortierung		Oberfläche	Art.Nr.	ohne MwSt.	inkl. MwSt.
	Eiche weiß Selectiv strukturiert Passende Sockelleiste Art.Nr. 411082	oleovera	539339	123,45 €	146,90 €
	Eiche graphitgrau Selectiv strukturiert Passende Sockelleiste Art.Nr. 411080	oleovera	539340	127,65 €	151,90 €
	Eiche Selectiv strukturiert Passende Sockelleiste Art.Nr. 411075	oleovera	539338	115,04 €	136,90 €
	Raucheiche Selectiv strukturiert Passende Sockelleiste Art.Nr. 414115	oleovera	548164	123,45 €	146,90 €





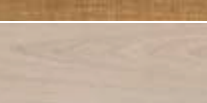
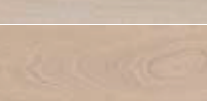



parkettmanufaktur by HARO
Landhausdiele Prestige
Eiche Selectiv
im Fischgrät klassisch verlegt

Auslieferung nur in ganzen Packs. parkettmanufaktur by HARO PARKETT mit roh/geschliffener Oberfläche ab 200 m² auf Anfrage möglich. In jedem Paket befinden sich je 50% linke und rechte Stäbe für die Verlegung als Fischgrät. Eine ausführliche Verlegeanleitung liegt im Paket bei.
Lieferzeit 2-3 Wochen

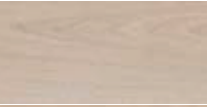
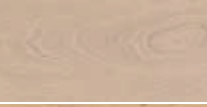
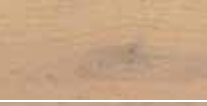
Individualisierungsmöglichkeiten Landhausdiele

Landhausdiele 13,5 x 180 (173) x 2200 mm							glatt ohne Längsfase	glatt, mit Längsfase
		Grundpreis €/m ² inkl. 19 % MwSt.	Oberfläche	Farbaufschlag €/m ² inkl. 19 % MwSt.	Gesamt ohne Optionen €/m ² inkl. 19 % MwSt.	ohne Aufpreis	Art.Nr. 800817 ohne Aufpreis	
	Eiche	Art.Nr.	Oleovera					
	Excellent	524681	Art.Nr. 800947	0,00 €	157,90 €	■	■	
	Selectiv	524712		0,00 €	137,90 €			
	Eiche kalkweiß	Art.Nr.	Oleovera					
	Excellent	524681	kalkweiß Art.Nr. 801618	15,00 €	172,90 €	■	■	
	Selectiv	524712		15,00 €	152,90 €			
	Eiche weiß	Art.Nr.	Oleovera					
	Excellent	524681	weiß Art.Nr. 800949	10,00 €	167,90 €	■	■	
	Selectiv	524712		10,00 €	147,90 €			
	Eiche naturweiß	Art.Nr.	Oleovera					
	Excellent	524681	naturweiß Art.Nr. 801619	15,00 €	172,90 €	■	■	
	Selectiv	524712		15,00 €	152,90 €			
	Eiche blaugrau	Art.Nr.	Oleovera					
	Excellent	524681	blaugrau Art.Nr. 801136	15,00 €	172,90 €	■	■	
	Selectiv	524712		15,00 €	152,90 €			
	Eiche silbergrau	Art.Nr.	Oleovera					
	Excellent	524681	silbergrau Art.Nr. 801137	15,00 €	172,90 €	■	■	
	Selectiv	524712		15,00 €	152,90 €			
	Eiche braungrau	Art.Nr.	Oleovera					
	Excellent	524681	braungrau Art.Nr. 801620	15,00 €	172,90 €	■	■	
	Selectiv	524712		15,00 €	152,90 €			
	Eiche naturgrau	Art.Nr.	Oleovera					
	Excellent	524681	naturgrau Art.Nr. 801621	15,00 €	172,90 €	■	■	
	Selectiv	524712		15,00 €	152,90 €			
	Eiche beigegrau	Art.Nr.	Oleovera					
	Excellent	524681	beigegrau Art.Nr. 801622	15,00 €	172,90 €	■	■	
	Selectiv	524712		15,00 €	152,90 €			
	Eiche basaltgrau	Art.Nr.	Oleovera					
	Excellent	524681	basaltgrau Art.Nr. 801623	15,00 €	172,90 €	■	■	
	Selectiv	524712		15,00 €	152,90 €			
	Bernsteineiche	Art.Nr.	Oleovera					
	Selectiv	524806	Art.Nr. 800947	0,00 €	155,90 €	■	■	
	Bernsteineiche weiß	Art.Nr.	Oleovera					
	Selectiv	524806	weiß Art.Nr. 800949	10,00 €	165,90 €	■	■	
	Achateiche	Art.Nr.	Oleovera					
	Selectiv	524775	Art.Nr. 800947	0,00 €	155,90 €	■	■	
	Achateiche silber	Art.Nr.	Oleovera					
	gekalkt	524775	silber gekalkt Art.Nr. 801140	25,00 €	180,90 €	—	—	
	Achateiche gold	Art.Nr.	Oleovera					
	gekalkt	524775	gold gekalkt Art.Nr. 801141	25,00 €	180,90 €	—	—	

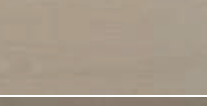
Individualisierungsmöglichkeiten Landhausdiele Plaza

Landhausdiele Plaza 13,5 x 240 x 2200 mm		Grundpreis €/m ² inkl. 19 % MwSt.	Oberfläche	Farbaufschlag €/m ² inkl. 19 % MwSt.	Gesamt ohne Optionen €/m ² inkl. 19 % MwSt.	glatt ohne Längsfase ohne Aufpreis	glatt, mit Längsfase Art.Nr. 800817 ohne Aufpreis
	Eiche Selectiv	Art.Nr. 535662	157,90 € Oleovera Art.Nr. 800947	0,00 €	157,90 €	<input type="checkbox"/>	<input type="checkbox"/>
	Eiche kalkweiß Selectiv	Art.Nr. 535662	157,90 € Oleovera kalkweiß Art.Nr. 801618	15,00 €	172,90 €	<input type="checkbox"/>	<input type="checkbox"/>
	Eiche weiß Selectiv	Art.Nr. 535 662	157,90 € Oleovera weiß Art.Nr.800949	10,00 €	167,90 €	<input type="checkbox"/>	<input type="checkbox"/>
	Eiche naturweiß Selectiv	Art.Nr. 535662	157,90 € Oleovera naturweiß Art.Nr. 801619	15,00 €	172,90 €	<input type="checkbox"/>	<input type="checkbox"/>
	Eiche blaugrau Selectiv	Art.Nr. 535662	157,90 € Oleovera blaugrau Art.Nr. 801136	15,00 €	172,90 €	<input type="checkbox"/>	<input type="checkbox"/>
	Eiche silbergrau Selectiv	Art.Nr. 535662	157,90 € Oleovera silbergrau Art.Nr. 801137	15,00 €	172,90 €	<input type="checkbox"/>	<input type="checkbox"/>
	Eiche braungrau Selectiv	Art.Nr. 535662	157,90 € Oleovera braungrau Art.Nr. 801620	15,00 €	172,90 €	<input type="checkbox"/>	<input type="checkbox"/>
	Eiche naturgrau Selectiv	Art.Nr. 535662	157,90 € Oleovera naturgrau Art.Nr. 801621	15,00 €	172,90 €	<input type="checkbox"/>	<input type="checkbox"/>
	Eiche beige-grau Selectiv	Art.Nr. 535662	152,90 € Oleovera beige-grau Art.Nr. 801622	15,00 €	172,90 €	<input type="checkbox"/>	<input type="checkbox"/>
	Eiche basaltgrau Selectiv	Art.Nr. 535662	157,90 € Oleovera basaltgrau Art.Nr. 801623	15,00 €	172,90 €	<input type="checkbox"/>	<input type="checkbox"/>

parkettmanufaktur by HARO

Individualisierungsmöglichkeiten Landhausdiele Prestige

Landhausdiele Prestige 10,0 x 120 x 1000 mm		Grundpreis €/m ² inkl. 19 % MwSt.	Oberfläche	Farbaufschlag €/m ² inkl. 19 % MwSt.	Gesamt ohne Optionen €/m ² inkl. 19 % MwSt.
	Eiche Selectiv	Art.Nr. 523442	Oleovera Art.Nr. 800947	0,00 €	134,90 €
	Eiche kalkweiß Selectiv	Art.Nr. 523442	Oleovera kalkweiß Art.Nr. 801618	15,00 €	149,90 €
	Eiche weiß Selectiv	Art.Nr. 523442	Oleovera weiß Art.Nr. 800949	10,00 €	144,90 €
	Eiche naturweiß Selectiv	Art.Nr. 523442	Oleovera naturweiß Art.Nr. 801619	15,00 €	149,90 €
	Eiche blaugrau Selectiv	Art.Nr. 523442	Oleovera blaugrau Art.Nr. 801136	15,00 €	149,90 €
	Eiche silbergrau Selectiv	Art.Nr. 523442	Oleovera silbergrau Art.Nr. 801137	15,00 €	149,90 €
	Eiche braungrau Selectiv	Art.Nr. 523442	Oleovera braungrau Art.Nr. 801620	15,00 €	149,90 €
	Eiche naturgrau Selectiv	Art.Nr. 523442	Oleovera naturgrau Art.Nr. 801621	15,00 €	149,90 €
	Eiche beigegrau Selectiv	Art.Nr. 523442	Oleovera beigegrau Art.Nr. 801622	15,00 €	149,90 €
	Eiche basaltgrau Selectiv	Art.Nr. 523442	Oleovera basaltgrau Art.Nr. 801623	15,00 €	149,90 €

Parkett im Tafel-Design

- Parketttafeln aus edelsten Hölzern in Handarbeit gefertigt
- Vier unterschiedliche Tafeldesigns bestehend aus einzelnen Elementen, zu einer ausdrucksstarken Fläche zusammengesetzt in 3 bzw. 4 Holzarten
- Oberflächenveredelung mit wertvollem oleovera Naturöl
- Verbindung: Umlaufende Nut + Fremdfeder zur vollflächigen Verklebung mit Elastikleber



parkettmanufaktur by HARO
Parketttafel
Design Basket
Achateiche

Design

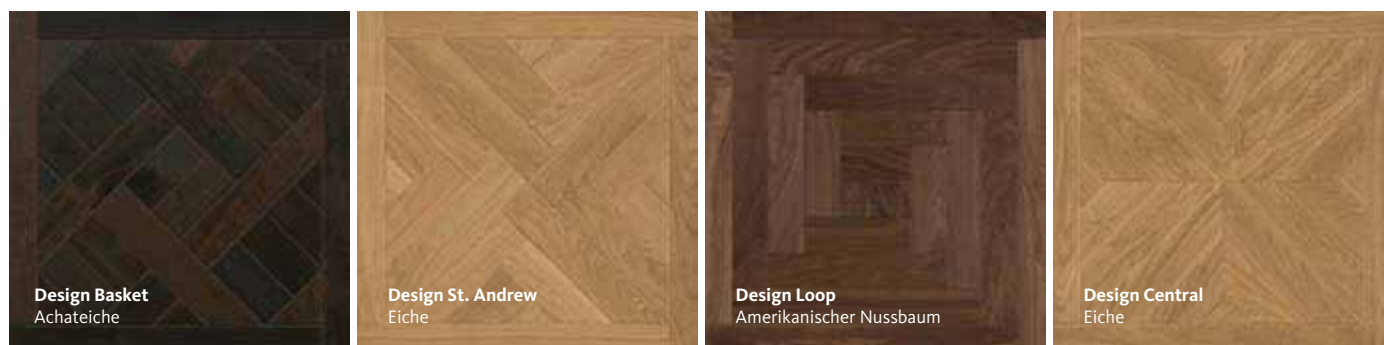

- Abmessungen: 18 x 650 x 650 mm
- Deckbelagsdicke: ca. 3,5 mm
- Gesamtdicke: ca. 18 mm
- Oberfläche: oleovera Naturöloberfläche
- Verbindung: Umlaufende Nut + Fremdfeder zur vollflächigen Verklebung mit Elastikkleber
- Fasen: Umlaufend





3-Schicht-Aufbau zur vollflächigen Verklebung





- 1 Ca. 3,5 mm dicke Edelholzsicht aus sorgfältig ausgewählten Hölzern
- 2 Multiplexplatte aus Birkenholz als Mittellage, ca. 10 mm dick
- 3 Gegenzugfurnier aus Eichenholz

Design Basket



alle Preisangaben in € /Stück

Design		Oberfläche	Art.Nr.	ohne MwSt.	inkl. MwSt.
	Eiche Basket	oleovera	535300	184,87 €	220,00 €
	Achateiche Basket	oleovera	535302	218,49 €	260,00 €
	Amerik. Nussbaum Basket	oleovera	535304	243,70 €	290,00 €
	Räuchereiche Basket	oleovera	535305	243,70 €	290,00 €



alle Preisangaben in € /Stück

Design		Oberfläche	Art.Nr.	ohne MwSt.	inkl. MwSt.
	Eiche St. Andrew	oleovera	535312	184,87 €	220,00 €
	Achateiche St. Andrew	oleovera	535313	218,49 €	260,00 €
	Amerik. Nussbaum St. Andrew	oleovera	535315	243,70 €	290,00 €

alle Preisangaben in € /Stück

Design		Oberfläche	Art.Nr.	ohne MwSt.	inkl. MwSt.
	Eiche Loop	oleovera	535317	184,87 €	220,00 €
	Achateiche Loop	oleovera	535318	218,49 €	260,00 €
	Amerik. Nussbaum Loop	oleovera	535320	243,70 €	290,00 €

alle Preisangaben in € /Stück

Design		Oberfläche	Art.Nr.	ohne MwSt.	inkl. MwSt.
	Eiche Central	oleovera	535322	184,87 €	220,00 €
	Achateiche Central	oleovera	535323	218,49 €	260,00 €
	Amerik. Nussbaum Central	oleovera	535325	243,70 €	290,00 €



Holz- Performance- boden MULTIVO

Der neue Boden,
der mehr kann

Holz-Performanceboden MULTIVO

Jede einzelne Schicht des MULTIVO leistet ihren Beitrag zur Qualität des Bodens.

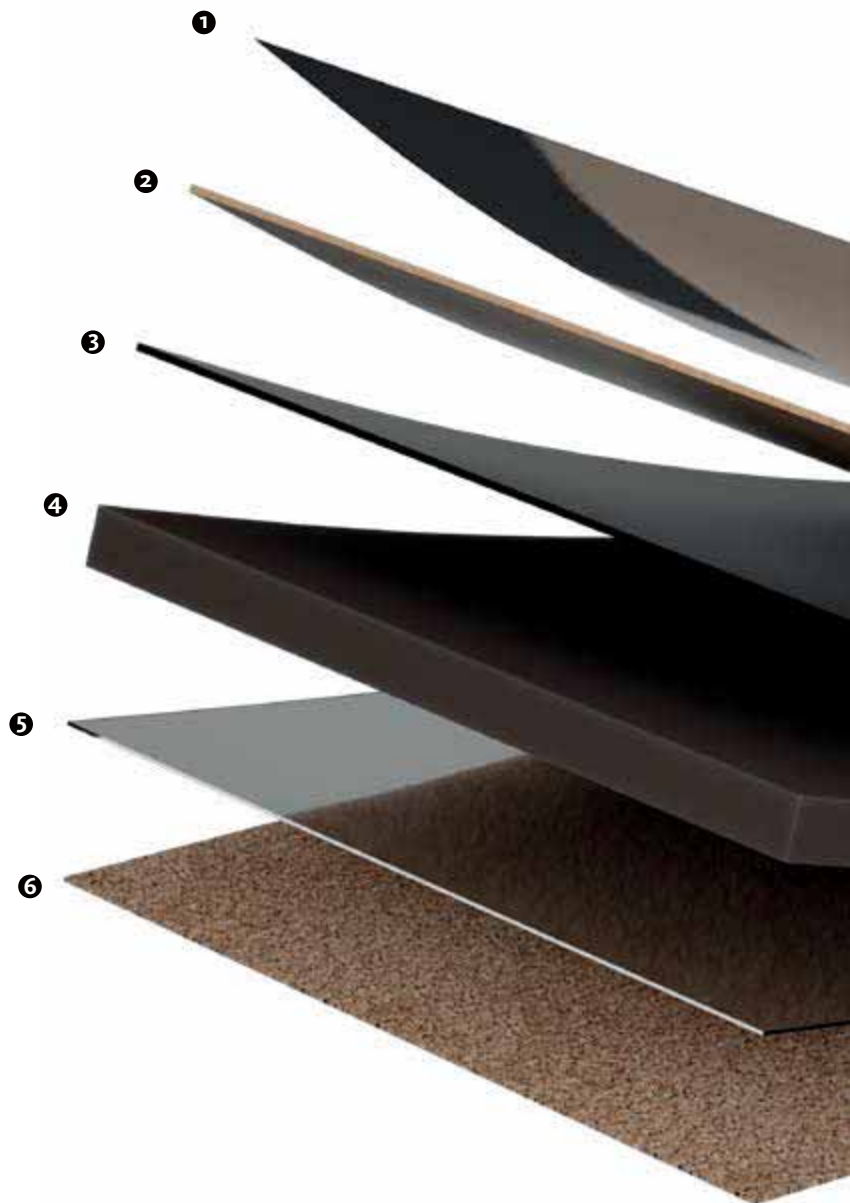

❶ Die robuste Oberflächenschutzschicht naturaDur plus

- Natürlich matt für eine moderne Optik.
- Besonders strapazierfähig, damit Ihr Boden lange so aussieht wie am ersten Tag.
- Hoch abriebfest, damit Sie auch mit Strassenschuhen bedenkenlos durch Ihre Wohnung laufen können.

❷ Der natürliche Deckbelag aus Holz

- Sorgfältig ausgewählt und sortiert damit Sie immer schöne und harmonische Holzoptiken für Ihren Boden bekommen.
- Ressourcenschonend und damit nachhaltig aufgrund der Deckbelagsdicke von nur 0,6 mm ohne Qualitätseinbußen.
- Der Deckbelag stammt selbstverständlich aus nachhaltig bewirtschafteten Wäldern damit Sie ohne schlechtes Gewissen einen Holzboden genießen können.

❸ Die elastische Druckverteilungsschicht ElastoTec

- Sie sorgt für einen extrem hohen Gehkomfort, als würden Sie auf einem Waldboden gehen.
- Übertreffende Akustikwerte durch die Reduzierung des Trittschalls.



Format
9,9 x 235 x 2035 mm

④
**Das stabile
Rigid Coreboard**

- Unempfindlich gegen Feuchtigkeit, d. h. der Boden quillt nicht sofort auf, falls mal versehentlich Wasser darauf verschüttet wird.
- Dadurch wird der Boden in sich stabil und sorgt für eine gute Verlegbarkeit.
- Hergestellt auf Basis nachwachsender Rohstoffe, damit auch die Trägerplatte des Bodens zum nachhaltigen Deckbelag passt.

⑤
**Die smarte
HydroResist Barriere**

- Schützt den Boden als Dampfbremse vor aufsteigender Feuchtigkeit, falls der Unterboden noch Restfeuchtigkeit beinhalten sollte.
- Wirkt zusätzlich stabilisierend.

⑥
**Die integrierte
Kork-Dämmunterlage**

- Wirkt isolierend und spart Heizkosten, falls Sie keine Fußbodenheizung haben.
- Zusätzlicher Schallschutz und trägt damit zur guten Akustik des Bodens bei.
- Kork ist ein nachwachsender Rohstoff und trägt damit zur Nachhaltigkeit des Bodens bei.

Holz-Performanceboden MULTIVO

Format



Abmessung: 235 x 2035 mm





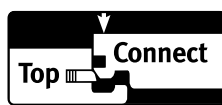



www.blauer-engel.de/uz176



**Fold Down
locking system**

alle Preisangaben in € /m²

Holzart/Sortierung	Oberfläche	Art.Nr.	ohne MwSt.	inkl. MwSt.
 <p>Landhausdiele 1-Stab Eiche Elegant strukturiert 4V</p> <p>Passende Sockelleiste Art.Nr. 411074</p>	<u>nD+</u>	544592	71,34 €	84,90 €
 <p>Landhausdiele 2-Stab Eiche Elegant strukturiert 4V</p> <p>Passende Sockelleiste Art.Nr. 411074</p>	<u>nD+</u>	544593	67,14 €	79,90 €
 <p>Landhausdiele 1-Stab Eiche Natürlich strukturiert 4V</p> <p>Passende Sockelleiste Art.Nr. 411074</p>	<u>nD+</u>	544594	62,94 €	74,90 €
 <p>Landhausdiele 2-Stab Tanne strukturiert 4V</p> <p>Passende Sockelleiste Art.Nr. 412289</p>	<u>nD+</u>	544596	67,14 €	79,90 €
 <p>Landhausdiele 1-Stab Esche strukturiert 4V</p> <p>Passende Sockelleiste Art.Nr. 412288</p>	<u>nD+</u>	544597	67,14 €	79,90 €
 <p>Landhausdiele 1-Stab Amerik. Nussbaum strukturiert 4V</p> <p>Passende Sockelleiste Art.Nr. 411000</p>	<u>nD+</u>	544595	83,95 €	99,90 €
 <p>Landhausdiele 2-Stab Räuchereiche strukturiert 4V</p> <p>Passende Sockelleiste Art.Nr. 412290</p>	<u>nD+</u>	544598	83,95 €	99,90 €



DISANO LifeAqua
Landhausdiele XL 4V
Eiche Sheffield cremeweiß
(Holznachbildung)

Designboden DISANO

Der wohngesunde
Designboden

100 % Frei
von PVC und
Weichmachern



Parkett Feeling und mehr

Unser Designboden DISANO ist 100 % frei von PVC und schädlichen Weichmachern. Das macht ihn wohngesund und es ist der Grund, warum er mit dem Blauen Engel ausgezeichnet ist.

Durch seine hervorragenden Produkteigenschaften ist unser Designboden DISANO fit für jeden Alltag und dabei optisch so chic wie Parkett. Das spiegelt sich auch in den Dielenformaten wider, die üblichen Parkettformaten entsprechen.

Damit nicht genug: DISANO hat weitere positive Eigenschaften. Er ist im Gegensatz zu vielen anderen Designböden problemlos recyclefähig und trägt wie alle unsere Böden das Siegel „QNG ready“.

Mit jedem verkauften Quadratmeter Designboden DISANO leisten Sie einen Beitrag zu einer nachhaltigen und umweltfreundlichen Zukunft.

100 % Frei
von PVC und
Weichmachern

WaveAqua



8 Trenddekore empfohlen von Influencerin Katha

HARO DISANO WaveAqua bietet acht trendige Holzdekore in Echtholzoptik, die den aktuellen Einrichtungstrends entsprechen und pflegeleicht sowie langlebig sind. Die Auswahl ist einfach, da die Dekore ideal zu den neuesten Wohntrends passen und so unkompliziert wie der Kauf neuer Vorhänge oder Schuhe.

Hergestellt in Deutschland, ist der Bodenbelag frei von PVC und Weichmachern und mit dem Blauen Engel ausgezeichnet.



8,0 x 193 x 1282 mm

8,0 x 243 x 2200 mm



+ 6 weitere Dekore:





2029 0019



ID 0915 - 11848 - 006



blauer-engel.de/uz176
blauer-engel.de/uz120

LifeAqua / ClassicAqua / Project

20 Dekore, 3 Formate, 3 Serien – für jeden Raum der passende Boden

Die Kollektion bietet mit 20 stilvollen Dekoren flexible Lösungen für jeden Raum. LifeAqua ist in 235 x 1282 mm und 235 x 2035 mm, ClassicAqua im Format 235 x 2035 mm erhältlich.



LifeAqua
8,8 x 235 x 1282 mm

LifeAqua
8,8 x 235 x 2035 mm

ClassicAqua
9,8 x 235 x 2035 mm

2,0 x 245 x 1300 mm

Alle Dekore auch als **Project** verfügbar, (Vollkunststoffboden) für die professionelle Verklebung – perfekt für höchste Ansprüche.

Designboden DISANO

Die Eigenschaften

Weich, fußwarm, pflegeleicht, strapazierfähig und leise

DISANO hat viele positive Eigenschaften: er ist gesundheitlich unbedenklich und besonders angenehm im täglichen Zusammenleben. Aufgrund der hohen Qualität der Materialien und der exzellenten Verarbeitung sind unsere Böden auch nach jahrelanger Nutzung noch so schön wie am ersten Tag. Das erspart

langfristig jede Menge Geld und Aufwand. Gleichzeitig ist es modern und nachhaltig gedacht: Der Ressourcenverbrauch für Neuproduktion und die Entsorgung veralteter Baustoffe kann so auf ein Minimum reduziert werden.

Feuchtraumgeeignet



Alle DISANO Böden sind für die Verwendung in Feuchträumen zugelassen: DISANO Project ist wasserfest. Mit Nässerschutz ausgestattet sind DISANO LifeAqua, ClassicAqua und WaveAqua.

Strapazierfähig



DISANO überzeugt mit äußerster Robustheit – auch bei intensivster Beanspruchung wie etwa im Eingangsbereich oder beim gewerblichen Einsatz.

Fußwarm



Der Einsatz sorgfältig ausgewählter, wohngesunder Materialien – aufgebaut in mehreren Schichten – macht DISANO Designboden so angenehm warm und komfortabel.

Pflegeleicht



Die Reinigung und Pflege von DISANO Böden ist ein Kinderspiel: einfach kehren oder saugen und bei Bedarf mit der umweltfreundlichen HARO Pflegemittelsreihe nebelfeucht wischen.

Weich



Mit der SilentSense Oberfläche fühlen sich die DISANO Designböden weich und angenehm an und sorgen somit für ein behagliches Wohlbefinden.

Designboden DISANO

Der Unterschied

In jeder Hinsicht überlegen

Designböden DISANO überzeugen im Vergleich zu weichmacherhaltigen PVC-Böden: Sie sind nicht nur besser im Hinblick auf ein wohngesundes Leben, sondern auch was technische Vorzüge und Gebrauchseigenschaften angeht. Probleme wie Verfärbung, Versprödung und kalter Fluss, die bei herkömmlichen Vinylböden im Laufe der Zeit immer auftauchen, kennen unsere Böden nicht. Zudem begeistern Designböden DISANO mit ihrem formstabilen Aufbau. Dieser basiert auf einer Trägerplatte aus natürlich nachwachsenden Rohstoffen (außer DISANO Project), die unsere Böden unempfindlich gegenüber Temperaturschwankungen und besonders einfach verlegbar macht – sogar bei leichten Unebenheiten im Untergrund.

Herkömmlicher Vinylboden

DISANO

Keine Verfärbung

DISANO behält auch bei starker UV-Strahlung durch das Sonnenlicht seine Farbe über die gesamte Nutzungsdauer.



Keine Versprödung

Viele Kunststoffe können durch UV-Einfluss und die Abgabe von Weichmachern altern und spröde werden. DISANO ist alterungsbeständig und bleibt dauerhaft elastisch.



Hohe Formstabilität

Während Vollkunststoff-Böden mit Wölbung auf Wärme reagieren können, bleibt DISANO dank der Rigid Core Board Trägerplatte über Jahre hinweg wunderbar eben und formstabil.



Problemlose Entsorgung

DISANO ist frei von Weichmachern und problematischen halogenorganischen Stoffen und kann dadurch bedenkenlos im Hausmüll entsorgt werden.



Keine Dellen

Auf weichmacherhaltigen Böden können durch Möbel oder Stuhlbeine bleibende Dellen in die Oberfläche gedrückt werden (sogenannter „kalter Fluss“). Beim druckstabilen DISANO gehören die Dellen und Abdrücke durch Möbel der Vergangenheit an. Sogar leichte Unebenheiten im Untergrund werden von unserem Designboden aufgrund seines Aufbaus ausgeglichen.



Designboden DISANO

DISANO Project

Der Designboden für die professionelle Verklebung.
Wasserfest.

- Wohngesunde Alternative zu PVC-Verklebeböden
- Besonders renovierungsfreundlich aufgrund minimaler Aufbauhöhe
- Durchgängige Verlegung bis ins Bad
- 100% wasserfest



- ❶ Weiche SilentSense Oberfläche
- ❷ Stabilisierende ElastoTec Druckverteilungsschicht



strukturiert



Authentic

2 x 245 x 1300 mm



DISANO ClassicAqua

Der exklusive Komfortboden für höchste Wohnansprüche.
Auch für Feuchträume.

- Designed für maximalen Komfort
- Außergewöhnlich elastisch, weich und leise, dank zusätzlicher ElastoTec-Komfortausstattung
- Im besonders großzügigen Landhausdielen XL-Format



- ❶ Weiche SilentSense Oberfläche
- ❷ Komfortable ElastoTec Druckverteilungsschicht
- ❸ Besonders feuchteunempfindliche und formstabile AquaReject Trägerplatte aus natürlich nachwachsenden Rohstoffen
- ❹ Feuchteabweisende HydroResist Barriere
- ❺ Kork-Dämmunterlage



strukturiert



Authentic

9,8 x 235 x 2035 mm



DISANO LifeAqua

Der smarte Designboden für modernes Wohnen auch im XL-Format. Auch für Feuchträume.

- Wahlweise als klassische Landhausdiele oder Landhausdiele im XL-Format
- Weiches Gehgefühl
- Angenehm leise und warm



- 1 Weiche SilentSense Oberfläche
- 2 Besonders feuchteunempfindliche und formstabile AquaReject Trägerplatte aus natürlich nachwachsenden Rohstoffen
- 3 Kork-Dämmunterlage



Nässeschutz



strukturiert



Authentic

8,8 x 235 x 2035 mm



8,8 x 235 x 1282 mm

DISANO WaveAqua

Der robuste Designboden zum attraktiven Preis. Auch für Feuchträume.

- Ausgezeichnetes Preis-Leistungsverhältnis
- Außergewöhnlich robuste Oberfläche und trotzdem samtig weich
- Besonders kratzbeständig
- Trenddekore mit Synchronprägung

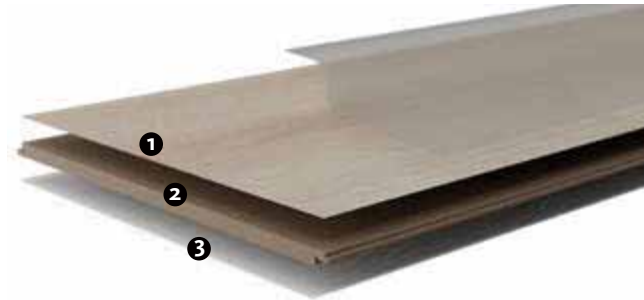

- 1 Kratzfeste Surface Protect Oberfläche
- 2 Besonders feuchteunempfindliche und formstabile AquaReject Trägerplatte aus natürlich nachwachsenden Rohstoffen
- 3 Feuchteabweisende PowerWave Schicht



Nässeschutz



Authentic

8 x 243 x 2200 mm



8 x 193 x 1282 mm

DISANO Project

Format



Abmessung: 245 x 1300 mm (Landhausdiele 4VM)



www.blauer-engel.de/uz120















Nutzungsklasse: 23/33
 Dicke: 2,0 mm
 Deckmaßberechnung: 245 x 1300 mm
 Verpackung: 0,319 m²/Element
 11 Elemente/Pack = 3,51 m²
 63 Pack/Palette = 221,13 m²
 3,33 kg/m²; 11,69 kg/Pack
 736,47 kg/Palette

Landhausdiele 4VM

alle Preisangaben in € /m²

Design/Dekor	Art.Nr.	ohne MwSt.	inkl. MwSt.
 NEU Landhausdiele 4VM Eiche Sheffield cremeweiß¹ Passende Sockelleiste Art.Nr. 411955	547935	37,77 €	44,95 €
 NEU Landhausdiele 4VM Eiche Jubilé¹ Passende Sockelleiste Art.Nr. 410359	547931	37,77 €	44,95 €
 Landhausdiele 4VM Eiche Provence creme¹ Passende Sockelleiste Art.Nr. 410789	544938	37,77 €	44,95 €
 NEU Landhausdiele 4VM Eiche Sheffield graubraun¹ Passende Sockelleiste Art.Nr. 414254	549041	37,77 €	44,95 €
 NEU Landhausdiele 4VM Gebirgseiche greige¹ Passende Sockelleiste Art.Nr. 414258	549043	37,77 €	44,95 €
 NEU Landhausdiele 4VM Eiche Sheffield puro¹ Passende Sockelleiste Art.Nr. 411956	547941	37,77 €	44,95 €
 Landhausdiele 4VM Eiche Picardie puro¹ Passende Sockelleiste Art.Nr. 411952	543398	37,77 €	44,95 €
 NEU Landhausdiele 4VM Eiche Provence puro¹ Passende Sockelleiste Art.Nr. 414289	549035	37,77 €	44,95 €
 NEU Landhausdiele 4VM Berglärche puro¹ Passende Sockelleiste Art.Nr. 414256	549049	37,77 €	44,95 €
 NEU Landhausdiele 4VM Eiche Phoenix¹ Passende Sockelleiste Art.Nr. 410362	547927	37,77 €	44,95 €

Nutzungsklasse: 23/33











Dicke: 2,0 mm

Deckmaßberechnung: 2,45 x 1,300 mm

Verpackung: 0,319 m²/Element11 Elemente/Pack = 3,51 m²63 Pack/Palette = 221,13 m²3,33 kg/m²; 11,69 kg/Pack

736,47 kg/Palette

alle Preisangaben in €/m²

Design/Dekor	Art.Nr.	ohne MwSt.	inkl. MwSt.
 Landhausdiele 4VM Sandeiche¹ Passende Sockelleiste Art.Nr. 409409	544931	37,77 €	44,95 €
NEU  Landhausdiele 4VM Eiche Sheffield natur¹ Passende Sockelleiste Art.Nr. 411957	547939	37,77 €	44,95 €
NEU  Landhausdiele 4VM Eiche Columbia natur¹ Passende Sockelleiste Art.Nr. 410363	547929	37,77 €	44,95 €
 Landhausdiele 4VM Eiche Picardie natur¹ Passende Sockelleiste Art.Nr. 411953	543399	37,77 €	44,95 €
 Landhausdiele 4VM Eiche Provence natur¹ Passende Sockelleiste Art.Nr. 410790	544939	37,77 €	44,95 €
NEU  Landhausdiele 4VM Eiche Sheffield Honig¹ Passende Sockelleiste Art.Nr. 414255	549039	37,77 €	44,95 €
NEU  Landhausdiele 4VM Gebirgseiche Honig¹ Passende Sockelleiste Art.Nr. 414259	549045	37,77 €	44,95 €
 Landhausdiele 4VM Bergeiche¹ Passende Sockelleiste Art.Nr. 409401	544937	37,77 €	44,95 €
NEU  Landhausdiele 4VM Berglärche cognacbraun¹ Passende Sockelleiste Art.Nr. 414257	549047	37,77 €	44,95 €
NEU  Landhausdiele 4VM Eiche Provence schokobraun¹ Passende Sockelleiste Art.Nr. 414253	549037	37,77 €	44,95 €



DISANO Project
Landhausdielen 4VM
Eiche Provence creme
(Holznachbildung)

DISANO ClassicAqua

Format



Abmessung: 235 x 2035 mm (Landhausdiele XL 4V)



www.blauer-engel.de/uz176

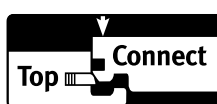











**Fold Down
locking system**



Nutzungsklasse: 23/33
 Dicke: 9,8 mm
 Deckmaßberechnung: 235 x 2035 mm
 Verpackung: 0,478 m²/Element
 5 Stück/Pack = 2,39 m²
 33 Pack/Palette = 78,87 m²
 9,24 kg/m²; 22,08 kg/Pack
 728,64 kg/Palette

Landhausdiele XL 4V

alle Preisangaben in €/m²

Design/Dekor	Art.Nr.	ohne MwSt.	inkl. MwSt.
 <p>NEU</p> <p>Landhausdiele XL 4V Eiche Sheffield cremeweiß¹</p> <p>Passende Sockelleiste Art.Nr. 411955</p>	549011	48,70 €	57,95 €
 <p>NEU</p> <p>Landhausdiele XL 4V Eiche Jubilé¹</p> <p>Passende Sockelleiste Art.Nr. 410359</p>	549021	48,70 €	57,95 €
 <p>NEU</p> <p>Landhausdiele XL 4V Eiche Provence creme¹</p> <p>Passende Sockelleiste Art.Nr. 410789</p>	548995	48,70 €	57,95 €
 <p>NEU</p> <p>Landhausdiele XL 4V Eiche Sheffield graubraun¹</p> <p>Passende Sockelleiste Art.Nr. 414254</p>	549009	48,70 €	57,95 €
 <p>NEU</p> <p>Landhausdiele XL 4V Gebirgseiche greige¹</p> <p>Passende Sockelleiste Art.Nr. 414258</p>	549027	48,70 €	57,95 €
 <p>NEU</p> <p>Landhausdiele XL 4V Eiche Sheffield puro¹</p> <p>Passende Sockelleiste Art.Nr. 411956</p>	549013	48,70 €	57,95 €
 <p>NEU</p> <p>Landhausdiele XL 4V Eiche Picardie puro¹</p> <p>Passende Sockelleiste Art.Nr. 411952</p>	549005	48,70 €	57,95 €
 <p>NEU</p> <p>Landhausdiele XL 4V Eiche Provence puro¹</p> <p>Passende Sockelleiste Art.Nr. 414289</p>	548999	48,70 €	57,95 €
 <p>NEU</p> <p>Landhausdiele XL 4V Berglärche puro¹</p> <p>Passende Sockelleiste Art.Nr. 414256</p>	549033	48,70 €	57,95 €
 <p>NEU</p> <p>Landhausdiele XL 4V Eiche Phoenix¹</p> <p>Passende Sockelleiste Art.Nr. 410362</p>	549023	48,70 €	57,95 €

Nutzungsklasse: 23/33











Dicke: 9,8 mm

Deckmaßberechnung: 235 x 2035 mm

Verpackung: 0,478 m²/Element5 Stück/Pack = 2,39 m²33 Pack/Palette = 78,87 m²9,24 kg/m²; 22,08 kg/Pack

728,64 kg/Palette

alle Preisangaben in €/m²

Design/Dekor	Art.Nr.	ohne MwSt.	inkl. MwSt.
 <p>NEU</p> <p>Landhausdiele XL 4V Sandeiche¹</p> <p>Passende Sockelleiste Art.Nr. 409409</p>	549017	48,70 €	57,95 €
 <p>NEU</p> <p>Landhausdiele XL 4V Eiche Sheffield natur¹</p> <p>Passende Sockelleiste Art.Nr. 411957</p>	549015	48,70 €	57,95 €
 <p>NEU</p> <p>Landhausdiele XL 4V Eiche Columbia natur¹</p> <p>Passende Sockelleiste Art.Nr. 410363</p>	549025	48,70 €	57,95 €
 <p>NEU</p> <p>Landhausdiele XL 4V Eiche Picardie natur¹</p> <p>Passende Sockelleiste Art.Nr. 411953</p>	549003	48,70 €	57,95 €
 <p>NEU</p> <p>Landhausdiele XL 4V Eiche Provence natur¹</p> <p>Passende Sockelleiste Art.Nr. 410790</p>	548997	48,70 €	57,95 €
 <p>NEU</p> <p>Landhausdiele XL 4V Eiche Sheffield Honig¹</p> <p>Passende Sockelleiste Art.Nr. 414255</p>	549007	48,70 €	57,95 €
 <p>NEU</p> <p>Landhausdiele XL 4V Gebirgseiche Honig¹</p> <p>Passende Sockelleiste Art.Nr. 414259</p>	549029	48,70 €	57,95 €
 <p>NEU</p> <p>Landhausdiele XL 4V Bergeiche¹</p> <p>Passende Sockelleiste Art.Nr. 409401</p>	549019	48,70 €	57,95 €
 <p>NEU</p> <p>Landhausdiele XL 4V Berglärche cognacbraun¹</p> <p>Passende Sockelleiste Art.Nr. 414257</p>	549031	48,70 €	57,95 €
 <p>NEU</p> <p>Landhausdiele XL 4V Eiche Provence schokobraun¹</p> <p>Passende Sockelleiste Art.Nr. 414253</p>	549001	48,70 €	57,95 €



DISANO ClassicAqua
Landhausdiele XL 4V
Eiche Provence natur
(Holznachbildung)

DISANO LifeAqua

Format



Abmessung: 235 x 2035 mm (Landhausdiele XL 4V)
235 x 1282 mm (Landhausdiele 4V)



www.blauer-engel.de/uz176

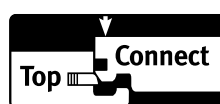











**Fold Down
locking system**



Nutzungsklasse: 23/33
 Dicke: 8,8 mm
 Deckmaßberechnung: 235 x 2035 mm
 Verpackung: 0,478 m²/Element
 6 Stück/Pack = 2,87 m²
 33 Pack/Palette = 94,71 m²
 7,69 kg/m²; 22,07 kg/Pack
 728,31 kg/Palette

Landhausdiele XL 4V

alle Preisangaben in € /m²

Design/Dekor	Art.Nr.	ohne MwSt.	inkl. MwSt.
 <p>NEU</p> <p>Landhausdiele XL 4V Eiche Sheffield cremeweiß¹</p> <p>Passende Sockelleiste Art.Nr. 411955</p>	549107	41,97 €	49,95 €
 <p>NEU</p> <p>Landhausdiele XL 4V Eiche Jubilé¹</p> <p>Passende Sockelleiste Art.Nr. 410359</p>	549117	41,97 €	49,95 €
 <p>NEU</p> <p>Landhausdiele XL 4V Eiche Provence creme¹</p> <p>Passende Sockelleiste Art.Nr. 410789</p>	549091	41,97 €	49,95 €
 <p>NEU</p> <p>Landhausdiele XL 4V Eiche Sheffield graubraun¹</p> <p>Passende Sockelleiste Art.Nr. 414254</p>	549105	41,97 €	49,95 €
 <p>NEU</p> <p>Landhausdiele XL 4V Gebirgseiche greige¹</p> <p>Passende Sockelleiste Art.Nr. 414258</p>	549123	41,97 €	49,95 €
 <p>NEU</p> <p>Landhausdiele XL 4V Eiche Sheffield puro¹</p> <p>Passende Sockelleiste Art.Nr. 411956</p>	549109	41,97 €	49,95 €
 <p>NEU</p> <p>Landhausdiele XL 4V Eiche Picardie puro¹</p> <p>Passende Sockelleiste Art.Nr. 411952</p>	549101	41,97 €	49,95 €
 <p>NEU</p> <p>Landhausdiele XL 4V Eiche Provence puro¹</p> <p>Passende Sockelleiste Art.Nr. 414289</p>	549095	41,97 €	49,95 €
 <p>NEU</p> <p>Landhausdiele XL 4V Berglärche puro¹</p> <p>Passende Sockelleiste Art.Nr. 414256</p>	549129	41,97 €	49,95 €
 <p>NEU</p> <p>Landhausdiele XL 4V Eiche Phoenix¹</p> <p>Passende Sockelleiste Art.Nr. 410362</p>	549119	41,97 €	49,95 €

Nutzungsklasse: 23/33











Dicke: 8,8 mm

Deckmaßberechnung: 235 x 2035 mm

Verpackung: 0,478 m²/Element6 Stück/Pack = 2,87 m²33 Pack/Palette = 94,71 m²7,69 kg/m²; 22,07 kg/Pack

728,31 kg/Palette

HARO
20
Jahre
GarantieHARO
5
Jahre
Garantie
(Gesamtholzwerk)alle Preisangaben in €/m²

Design/Dekor	Art.Nr.	ohne MwSt.	inkl. MwSt.
 <p>NEU</p> <p>Landhausdiele XL 4V Sandeiche¹</p> <p>Passende Sockelleiste Art.Nr. 409409</p>	549113	41,97 €	49,95 €
 <p>NEU</p> <p>Landhausdiele XL 4V Eiche Sheffield natur¹</p> <p>Passende Sockelleiste Art.Nr. 411957</p>	549111	41,97 €	49,95 €
 <p>NEU</p> <p>Landhausdiele XL 4V Eiche Columbia natur¹</p> <p>Passende Sockelleiste Art.Nr. 410363</p>	549121	41,97 €	49,95 €
 <p>NEU</p> <p>Landhausdiele XL 4V Eiche Picardie natur¹</p> <p>Passende Sockelleiste Art.Nr. 411953</p>	549099	41,97 €	49,95 €
 <p>NEU</p> <p>Landhausdiele XL 4V Eiche Provence natur¹</p> <p>Passende Sockelleiste Art.Nr. 410790</p>	549093	41,97 €	49,95 €
 <p>NEU</p> <p>Landhausdiele XL 4V Eiche Sheffield Honig¹</p> <p>Passende Sockelleiste Art.Nr. 414255</p>	549103	41,97 €	49,95 €
 <p>NEU</p> <p>Landhausdiele XL 4V Gebirgseiche Honig¹</p> <p>Passende Sockelleiste Art.Nr. 414259</p>	549125	41,97 €	49,95 €
 <p>NEU</p> <p>Landhausdiele XL 4V Bergeiche¹</p> <p>Passende Sockelleiste Art.Nr. 409401</p>	549115	41,97 €	49,95 €
 <p>NEU</p> <p>Landhausdiele XL 4V Berglärche cognacbraun¹</p> <p>Passende Sockelleiste Art.Nr. 414257</p>	549127	41,97 €	49,95 €
 <p>NEU</p> <p>Landhausdiele XL 4V Eiche Provence schokobraun¹</p> <p>Passende Sockelleiste Art.Nr. 414253</p>	549097	41,97 €	49,95 €



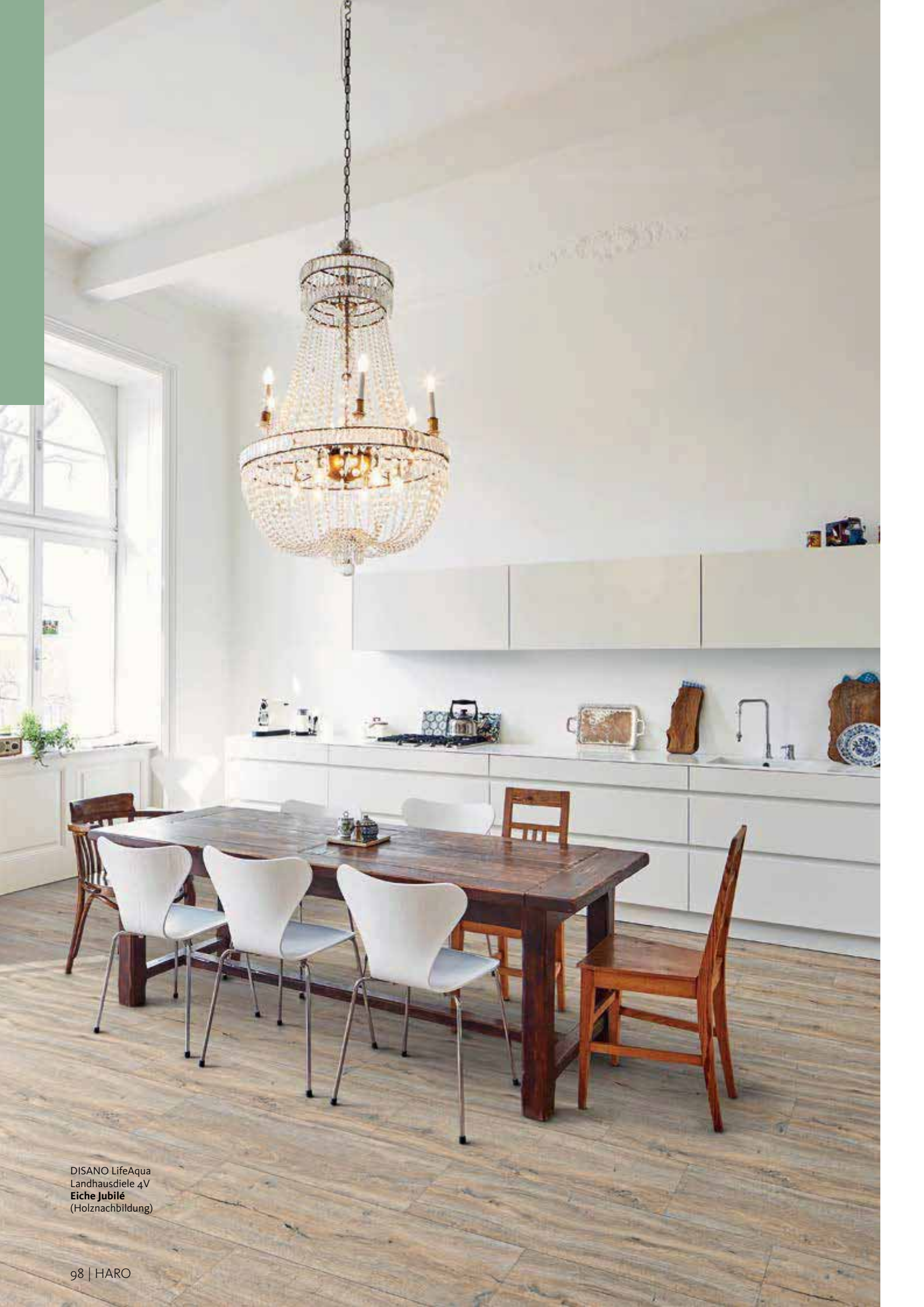

DISANO LifeAqua
Landhausdielen 4V
Eiche Jubilé
(Holznachbildung)

HARO
20
Jahre
Garantie

HARO
5
Jahre
Garantie
GERÄUSCHLOSSE











Nutzungsklasse: 23/33
Dicke: 8,8 mm
Deckmaßberechnung: 235 x 1282 mm
Verpackung: 0,301 m²/Element
8 Elemente/Pack = 2,41 m²
36 Pack/Palette = 86,76 m²
7,69 kg/m²; 18,53 kg/Pack
667,08 kg/Palette

DISANO LifeAqua

DESIGNBODEN

Landhausdiele 4V

alle Preisangaben in € /m²

Design/Dekor	Art.Nr.	ohne MwSt.	inkl. MwSt.
 <p>NEU</p> <p>Landhausdiele 4V Eiche Sheffield cremeweiß¹</p> <p>Passende Sockelleiste Art.Nr. 411955</p>	549067	37,77 €	44,95 €
 <p>NEU</p> <p>Landhausdiele 4V Eiche Jubilé¹</p> <p>Passende Sockelleiste Art.Nr. 410359</p>	549077	37,77 €	44,95 €
 <p>NEU</p> <p>Landhausdiele 4V Eiche Provence creme¹</p> <p>Passende Sockelleiste Art.Nr. 410789</p>	549051	37,77 €	44,95 €
 <p>NEU</p> <p>Landhausdiele 4V Eiche Sheffield graubraun¹</p> <p>Passende Sockelleiste Art.Nr. 414254</p>	549065	37,77 €	44,95 €
 <p>NEU</p> <p>Landhausdiele 4V Gebirgseiche greige¹</p> <p>Passende Sockelleiste Art.Nr. 414258</p>	549083	37,77 €	44,95 €
 <p>NEU</p> <p>Landhausdiele 4V Eiche Sheffield puro¹</p> <p>Passende Sockelleiste Art.Nr. 411956</p>	549069	37,77 €	44,95 €
 <p>NEU</p> <p>Landhausdiele 4V Eiche Picardie puro¹</p> <p>Passende Sockelleiste Art.Nr. 411952</p>	549061	37,77 €	44,95 €
 <p>NEU</p> <p>Landhausdiele 4V Eiche Provence puro¹</p> <p>Passende Sockelleiste Art.Nr. 414289</p>	549055	37,77 €	44,95 €
 <p>NEU</p> <p>Landhausdiele 4V Berglärche puro¹</p> <p>Passende Sockelleiste Art.Nr. 414256</p>	549089	37,77 €	44,95 €
 <p>NEU</p> <p>Landhausdiele 4V Eiche Phoenix¹</p> <p>Passende Sockelleiste Art.Nr. 410362</p>	549079	37,77 €	44,95 €

Nutzungsklasse: 23/33











Dicke: 8,8 mm

Deckmaßberechnung: 235 x 1282 mm

Verpackung: 0,301 m²/Element8 Elemente/Pack = 2,41 m²36 Pack/Palette = 86,76 m²7,69 kg/m²; 18,53 kg/Pack

667,08 kg/Palette

HARO
20
Jahre
GarantieHARO
5
Jahre
Garantie
(Gesamtdauer Boden)alle Preisangaben in €/m²

Design/Dekor	Art.Nr.	ohne MwSt.	inkl. MwSt.
 <p>NEU</p> <p>Landhausdiele 4V Sandeiche¹</p> <p>Passende Sockelleiste Art.Nr. 409409</p>	549073	37,77 €	44,95 €
 <p>NEU</p> <p>Landhausdiele 4V Eiche Sheffield natur¹</p> <p>Passende Sockelleiste Art.Nr. 411957</p>	549071	37,77 €	44,95 €
 <p>NEU</p> <p>Landhausdiele 4V Eiche Columbia natur¹</p> <p>Passende Sockelleiste Art.Nr. 410363</p>	549081	37,77 €	44,95 €
 <p>NEU</p> <p>Landhausdiele 4V Eiche Picardie natur¹</p> <p>Passende Sockelleiste Art.Nr. 411953</p>	549059	37,77 €	44,95 €
 <p>NEU</p> <p>Landhausdiele 4V Eiche Provence natur¹</p> <p>Passende Sockelleiste Art.Nr. 410790</p>	549053	37,77 €	44,95 €
 <p>NEU</p> <p>Landhausdiele 4V Eiche Sheffield Honig¹</p> <p>Passende Sockelleiste Art.Nr. 414255</p>	549063	37,77 €	44,95 €
 <p>NEU</p> <p>Landhausdiele 4V Gebirgseiche Honig¹</p> <p>Passende Sockelleiste Art.Nr. 414259</p>	549085	37,77 €	44,95 €
 <p>NEU</p> <p>Landhausdiele 4V Bergeiche¹</p> <p>Passende Sockelleiste Art.Nr. 409401</p>	549075	37,77 €	44,95 €
 <p>NEU</p> <p>Landhausdiele 4V Berglärche cognacbraun¹</p> <p>Passende Sockelleiste Art.Nr. 414257</p>	549087	37,77 €	44,95 €
 <p>NEU</p> <p>Landhausdiele 4V Eiche Provence schokobraun¹</p> <p>Passende Sockelleiste Art.Nr. 414253</p>	549057	37,77 €	44,95 €

DISANO LifeAqua
Landhausdiele 4V
Eiche Sheffield natur
(Holznachbildung)

DISANO WaveAqua

Format



Abmessung: 243 x 2200 mm (Landhausdiele XL 4V)
193 x 1282 mm (Landhausdiele 4V)



www.blauer-engel.de/uz176

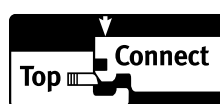

**Fold Down
locking system**



Nutzungsklasse: 23/33
Dicke: 8,0 mm
Deckmaßberechnung: 243 x 2200 mm
Verpackung: 0,535 m²/Element
 5 Stück/Pack = 2,68 m²
 36 Pack/Palette = 96,48 m²
 7,36 kg/m²; 19,72 kg/Pack
 709,92 kg/Palette

Landhausdiele XL 4V

Alle Artikel ab 10 m² auftragsbezogen auch mit Silent Pro erhältlich.
 (Lieferzeit auf Anfrage).

alle Preisangaben in €/m²

Aufpreis ohne MwSt.: 8,82 € zzgl. zum Nettopreis / Aufpreis inkl. MwSt.: 10,50 € zzgl. zum Bruttopreis

Design/Dekor	Art.Nr.	ohne MwSt.	inkl. MwSt.	
	Landhausdiele XL 4V Eiche Ontario weiß¹	541250	30,21 €	35,95 €
	Passende Sockelleiste Art.Nr. 410357			
	Landhausdiele XL 4V Eiche Ontario grau¹	541253	30,21 €	35,95 €
	Passende Sockelleiste Art.Nr. 411501			
	Landhausdiele XL 4V Eiche Whistler kieselgrau¹	548213	30,21 €	35,95 €
	Passende Sockelleiste Art.Nr. 414064			
	Landhausdiele XL 4V Eiche Quebec alabaster¹	548217	30,21 €	35,95 €
	Passende Sockelleiste Art.Nr. 414067			
	Landhausdiele XL 4V Eiche Victoria puro¹	541246	30,21 €	35,95 €
	Passende Sockelleiste Art.Nr. 411504			
	Landhausdiele XL 4V Eiche Ontario puro¹	541251	30,21 €	35,95 €
	Passende Sockelleiste Art.Nr. 414062			
	Landhausdiele XL 4V Eiche Quebec altbraun¹	548221	30,21 €	35,95 €
	Passende Sockelleiste Art.Nr. 414069			
	Landhausdiele XL 4V Eiche Victoria Honig¹	541247	30,21 €	35,95 €
	Passende Sockelleiste Art.Nr. 411503			
	Landhausdiele XL 4V Eiche Whistler natur¹	548211	30,21 €	35,95 €
	Passende Sockelleiste Art.Nr. 414065			
	Landhausdiele XL 4V Eiche Ontario natur¹	541252	30,21 €	35,95 €
	Passende Sockelleiste Art.Nr. 411502			

Nutzungsklasse: 23/33

Dicke: 8,0 mm

Deckmaßberechnung: 243 x 2200 mm

Verpackung: 0,535 m²/Element5 Stück/Pack = 2,68 m²36 Pack/Palette = 96,48 m²7,36 kg/m²; 19,72 kg/Pack





709,92 kg/Palette



Alle Artikel ab 10 m² auftragsbezogen auch mit Silent Pro erhältlich.
(Lieferzeit auf Anfrage).

Aufpreis ohne MwSt.: 8,82 € zzgl. zum Nettopreis / Aufpreis inkl. MwSt.: 10,50 € zzgl. zum Bruttopreis

alle Preisangaben in €/m²

Design/Dekor		Art.Nr.	ohne MwSt.	inkl. MwSt.
	Landhausdiele XL 4V Eiche Victoria samtbraun¹	541248	30,21 €	35,95 €
	Passende Sockelleiste Art.Nr. 411505			
	Landhausdiele XL 4V Eiche Quebec caramel¹	548219	30,21 €	35,95 €
	Passende Sockelleiste Art.Nr. 414068			
	Landhausdiele XL 4V Eiche Victoria geräuchert¹	541249	30,21 €	35,95 €
	Passende Sockelleiste Art.Nr. 414285			
	Landhausdiele XL 4V Eiche Whistler basalt¹	548215	30,21 €	35,95 €
	Passende Sockelleiste Art.Nr. 414066			



DISANO WaveAqua
Landhausdielen XL 4V
Eiche Ontario grau
(Holznachbildung)

Landhausdiele 4V

Nutzungsklasse: 23/33

Dicke: 8,0 mm

Deckmaßberechnung: 193 x 1282 mm

Verpackung: 0,247 m²/Element8 Stück/Pack = 1,98 m²52 Pack/Palette = 102,96 m²7,36 kg/m²; 14,57 kg/Pack

757,64 kg/Palette



Alle Artikel ab 10 m² auftragsbezogen auch mit Silent Pro erhältlich.
(Lieferzeit auf Anfrage).

Aufpreis ohne MwSt.: 8,82 € zzgl. zum Nettopreis / Aufpreis inkl. MwSt.: 10,50 € zzgl. zum Bruttopreis

alle Preisangaben in €/m²

Design/Dekor		Art.Nr.	ohne MwSt.	inkl. MwSt.
	Landhausdiele 4V Eiche Ontario weiß¹	541242	27,69 €	32,95 €
	Passende Sockelleiste Art.Nr. 410357			
	Landhausdiele 4V Eiche Ontario grau¹	541245	27,69 €	32,95 €
	Passende Sockelleiste Art.Nr. 411501			
	Landhausdiele 4V Eiche Whistler kieselgrau¹	548201	27,69 €	32,95 €
	Passende Sockelleiste Art.Nr. 414064			
	Landhausdiele 4V Eiche Quebec alabaster¹	548205	27,69 €	32,95 €
	Passende Sockelleiste Art.Nr. 414067			
	Landhausdiele 4V Eiche Victoria puro¹	541238	27,69 €	32,95 €
	Passende Sockelleiste Art.Nr. 411504			
	Landhausdiele 4V Eiche Ontario puro¹	541243	27,69 €	32,95 €
	Passende Sockelleiste Art.Nr. 414062			
	Landhausdiele 4V Eiche Quebec altbraun¹	548209	27,69 €	32,95 €
	Passende Sockelleiste Art.Nr. 414069			
	Landhausdiele 4V Eiche Victoria Honig¹	541239	27,69 €	32,95 €
	Passende Sockelleiste Art.Nr. 411503			
	Landhausdiele 4V Eiche Whistler natur¹	548199	27,69 €	32,95 €
	Passende Sockelleiste Art.Nr. 414065			
	Landhausdiele 4V Eiche Ontario natur¹	541244	27,69 €	32,95 €
	Passende Sockelleiste Art.Nr. 411502			



Nutzungsklasse: 23/33
Dicke: 8,0 mm
Deckmaßberechnung: 193 x 1282 mm
Verpackung: 0,247 m²/Element
 8 Stück/Pack = 1,98 m²
 52 Pack/Palette = 102,96 m²
 7,36 kg/m²; 14,57 kg/Pack
 757,64 kg/Palette

Landhausdiele 4V

Alle Artikel ab 10 m² auftragsbezogen auch mit Silent Pro erhältlich.
 (Lieferzeit auf Anfrage).

alle Preisangaben in € /m²

Aufpreis ohne MwSt.: 8,82 € zzgl. zum Nettopreis / Aufpreis inkl. MwSt.: 10,50 € zzgl. zum Bruttopreis

Design/Dekor		Art.Nr.	ohne MwSt.	inkl. MwSt.
	Landhausdiele 4V Eiche Victoria samtbraun¹	541240	27,69 €	32,95 €
	Passende Sockelleiste Art.Nr. 411505			
	Landhausdiele 4V Eiche Quebec caramel¹	548207	27,69 €	32,95 €
	Passende Sockelleiste Art.Nr. 414068			
	Landhausdiele 4V Eiche Victoria geräuchert¹	541241	27,69 €	32,95 €
	Passende Sockelleiste Art.Nr. 414285			
	Landhausdiele 4V Eiche Whistler basalt¹	548203	27,69 €	32,95 €
	Passende Sockelleiste Art.Nr. 414066			



TRITTY 200 Aqua
Gran Via 4V
Eiche Emilia Honig
(Holznachbildung)

HARO Laminatboden

Einfach besser



Upgrades verkaufen leicht gemacht

Einfache Sortimentslogik erleichtert höherwertiges Verkaufen

Das wichtigste Kriterium beim Bodenkauf ist die Optik. Das wissen wir alle. Mit der Deckungsgleichheit der Dekore haben Sie einfach die Möglichkeit Ihren Kunden den besseren Boden zu empfehlen. Die Eigenschaften des Laminatboden TRITTY 200 Aqua sprechen für sich.

Übrigens: Der Laminatboden TRITTY 200 Aqua verfügt zudem noch über einen zusätzlichen Nässeschutz und ist damit auch für Feuchträume geeignet.



Easy Selling
Laminat-
boden

Easy Selling Konzept: Laminatboden

TRITTY 200 Aqua

Nutzungsklasse 33

Abriebklasse AC6

Impact Test ≥ 15 N / ≥ 1000 mm

Kratzfestigkeit \geq Grad 4

Feuchtraumeignung



21 durchgängige Dekore



2 Formate

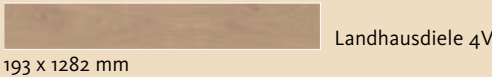

TRITTY 100

Nutzungsklasse 32

Abriebklasse AC4

Impact Test ≥ 15 N / ≥ 1000 mm

Kratzfestigkeit Grad 4

21 durchgängige Dekore



2 Formate

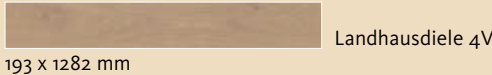

UPSELLING



HARO Laminatboden

Laminatboden TRITTY 200 Aqua

Der Premium Laminatboden für maximale Belastung.

- Maximale Sicherheit - auch in Feuchträumen
- Extrem belastbar und strapazierfähig
- Premium Design – 100 % Authentic-Dekore mit besonderem Oberflächenerlebnis
- Nutzungsklasse: 23/33
- Abriebklasse: AC6
- Antistatisch

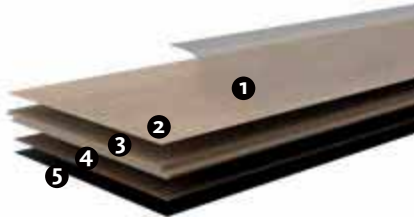

- 1 Overlay, spezialimprägniert (widerstandsfähige Schutzschicht)
- 2 Dekorlaminat, spezialimprägniert
- 3 Die formstabile AquaReject Trägerplatte ist aufgrund der höchsten Quellvergütung auch für den Einsatz in Feuchträumen nach WO-I (DIN 18534), z.B. häusliche Badezimmer oder Küchen, freigegeben.
- 4 Feuchtigkeitsabweisendes Gegenzuglaminat
- 5 Optional mit werkseitig aufkaschierter Silent Pro Komfort-Dämmunterlage oder mit Silent CT-Technologie (geeignet für Fußbodenheizung)

Laminatboden TRITTY 100

Der Design Laminatboden für gehobene Ansprüche.

- Außergewöhnliche Format- und Dekorvielfalt mit über 95 % Authentic-Dekoren
- Belastbar und strapazierfähig
- Feuchtigkeitsschutz aquaTec
- Nutzungsklasse: 23/32
- Abriebklasse: AC4
- Antistatisch

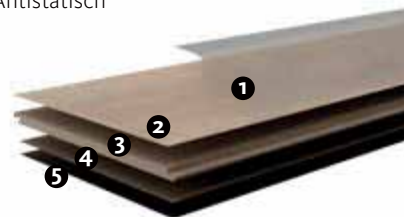

- 1 Overlay, spezialimprägniert (widerstandsfähige Schutzschicht)
- 2 Dekorlaminat, spezialimprägniert
- 3 Formstabile, speziell quellvergütete HDF-E1-Trägerplatte aquaResist
- 4 Feuchtigkeitsabweisendes Gegenzuglaminat
- 5 Optional mit werkseitig aufkaschierter Silent Pro Komfort-Dämmunterlage oder mit Silent CT-Technologie (geeignet für Fußbodenheizung)

Laminatboden Sonderedition NKL 32

Der Einstieg in die 8 mm Laminatboden-Welt von HARO.

- HARO Markenqualität made in Germany
- Preiseinstieg in die HARO Welt für 8 mm Laminatboden
- Moderne Dekore mit 4-seitiger Fase
- Nutzungsklasse: 23/32
- Abriebklasse: AC4
- Antistatisch

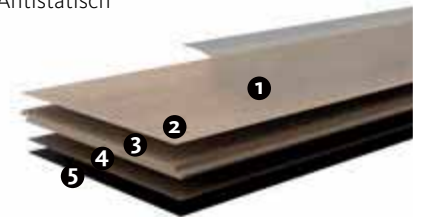

- 1 Overlay, spezialimprägniert (widerstandsfähige Schutzschicht)
- 2 Dekorlaminat, spezialimprägniert
- 3 Formstabile und quellvergütete HDF-E1-Trägerplatte
- 4 Feuchtigkeitsabweisendes Gegenzuglaminat
- 5 Optional mit werkseitig aufkaschierter Silent Pro Komfort Dämmunterlage (geeignet für Fußbodenheizung)

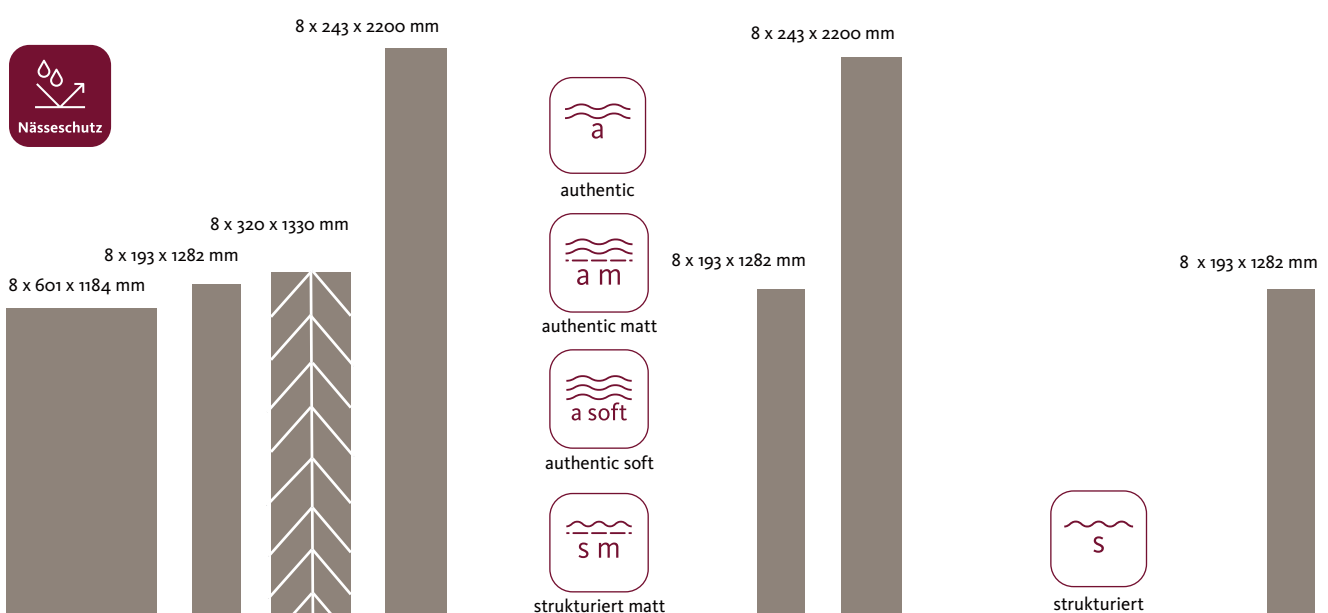

Laminatboden TRITTY 90

Der robuste renovierungsfreundliche Laminatboden.

- Besonders leicht zu verlegen
- Renovierungsfreundliche Aufbauhöhe
- Hohe Strapazierfähigkeit
- Nutzungsklasse: 23/32
- Abriebklasse: AC4
- Antistatisch

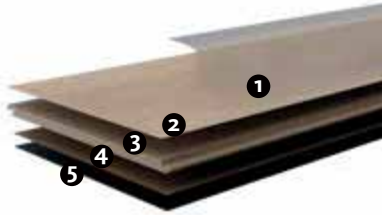

- 1 Overlay, spezialimprägniert (widerstandsfähige Schutzschicht)
- 2 Dekorlaminat, spezialimprägniert
- 3 Formstabile, speziell quellvergütete HDF-E1-Trägerplatte aquaResist
- 4 Feuchtigkeitsabweisendes Gegenzuglaminat
- 5 Optional mit werkseitig aufkaschierter Silent Pro Komfort-Dämmunterlage oder mit Silent CT-Technologie (geeignet für Fußbodenheizung)

Laminatboden Sonderedition NKL 31

Der Preiseinstieg in die HARO Markenqualität.

- HARO Markenqualität made in Germany
- Preiseinstieg in die HARO Laminatboden-Welt
- Moderne Dekore mit angenehmer Oberfläche
- Nutzungsklasse: 23/31
- Abriebklasse: AC3
- Antistatisch

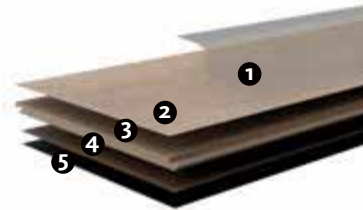

- 1 Overlay, spezialimprägniert (widerstandsfähige Schutzschicht)
- 2 Dekorlaminat, spezialimprägniert
- 3 Formstabile und quellvergütete HDF-E1-Trägerplatte
- 4 Feuchtigkeitsabweisendes Gegenzuglaminat
- 5 Optional mit werkseitig aufkaschierter Silent Pro Komfort Dämmunterlage (geeignet für Fußbodenheizung)



authentic



authentic soft



soft matt

7 x 193 x 1282 mm



7 x 193 x 1282 mm



strukturiert matt

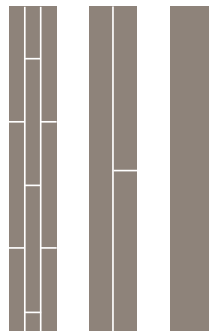

Feuchtigkeitsschutz

aquaTec – Doppelter Feuchtigkeitsschutz

Durch ihren ausgewogenen Mehrschichtaufbau sind HARO Laminatböden jederzeit stabil. Und durch das spezielle aquaTec System haben Sie die Garantie, dass sie auch immer gut in Form bleiben.

Erreicht wird dies durch die Verbindung der hochquellvergrüteten HDF-Trägerplatte aquaResist mit einer speziell imprägnierten Oberflächenschutzschicht (Overlay und Dekor). Beim TRITTY 200 Aqua wird die spezielle aquaReject Trägerplatte verwendet, die eine Verlegung auch in Feuchträumen ermöglicht.

Kantenquellung von Laminatböden bei Wassereinfluss

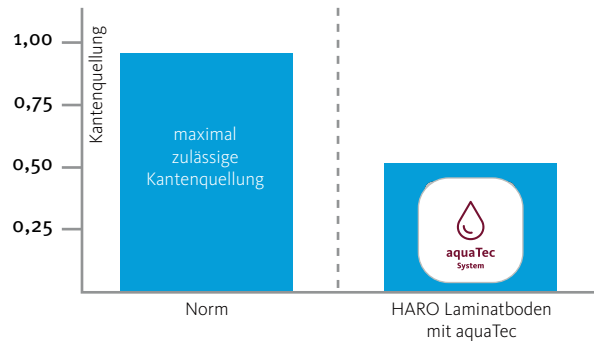

TRITTY 200 Aqua
Gran Via 4V
Eiche Portland puro
(Holznachbildung)

TRITTY 200 AQUA – auch für Feuchträume

Aufgrund der hochquellvergüteten aquaReject Trägerplatte ist der Boden optimal gegen Feuchtigkeit geschützt und auch für die Verlegung in Feuchträumen (WO-I nach DIN 18534) wie z.B. häusliche Badezimmer oder Küchen freigegeben. Durch die höchste Quellvergütung und die spezielle Imprägnierung hält TRITTY 200 Aqua stehendem Wasser einem Zeitraum bis 24 Stunden stand. Darüber hinaus ist der Boden dank der hohen Nutzungsklasse 23/33 auch bestens für besonders beanspruchte Bereiche wie Flur oder Küche geeignet.

- Der Einsatz in Nassbereichen wie Sauna oder Dusche ist nicht zugelassen.
- Bitte beachten Sie: Die Untergrundfeuchte muss den Normvorgaben bei der Verlegung entsprechen.
- Die Vorgaben der Verleganleitung sind stets zu beachten



Schallschutz

HARO TRITTY Silent CT – der leiseste Laminatboden

60% leiser als herkömmlicher Laminatboden! Vergessen Sie lautes Trampeln, nervenden Raumschall, Scheppern und Krachen. Möglich macht das die HARO Innovation ComforTec – ihre selbstklebenden Streifen an der Dielenunterseite ermöglichen die vollständige Verklebung mit dem Unterboden. Das führt zu einem wohltuenden Gehgefühl mit der angenehmen Akustik eines vollflächig verklebten Bodens. Getestet und zertifiziert wurde dieser Schallschutz durch die anerkannte Prüfstelle der Entwicklungs- und Prüflabor Holztechnologie GmbH in Dresden. Dieser innovative Laminatboden hört sich aber nicht nur gut an. HARO TRITTY Silent CT ist robust und pflegeleicht, bietet perfekte Holznachbildungen vom Parkett-Spezialisten und lässt sich dank Top Connect auch noch kinderleicht verlegen.



Dämmunterlagen

Silent Pro – leiser, elastischer und komfortabler

Dämmunterlagen sind grundsätzlich für alle harten Unterböden empfehlenswert. Sie erhöhen die Elastizität, dämmen Raum- und Trittschall und gleichen eventuelle Bodenunebenheiten aus. Durch die hohe Elastizität der mineralischen Füllstoffe entsteht bei der Silent Pro Dämmung ein angenehmer Waldbodeneffekt: Gelenke und Wirbelsäule werden spürbar entlastet. Silent Pro ist auch für die Verlegung auf Fußbodenheizung geeignet – und das Beste: bei einer festen Kaschierung mit Silent Pro Dämmunterlage auf der Dielenrückseite sparen Sie sich nicht nur einen Arbeitsgang, sondern erhalten einen optimalen akustischen Effekt.



Angenehm für Sie, wenn im Raum der Geräuschpegel spürbar gesenkt wird.

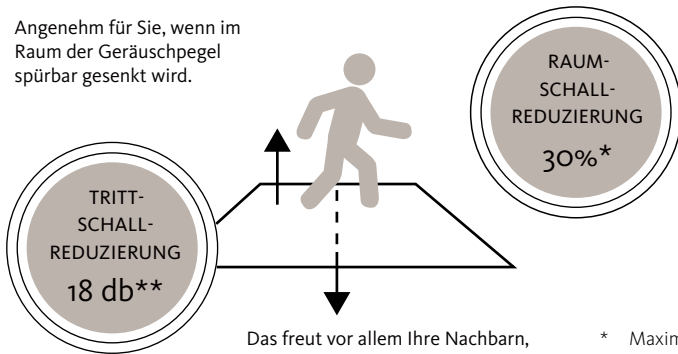

* Maximal erreichte Einzelwerte nach EPLF Impulshammerprüfung (bezogen auf Referenzboden)

** Nach DIN 140-8



TRITTY 200 Aqua Chevron

Der Laminatboden
mit der Fischgrät Optik

Format



Abmessung: 320 x 1330 mm





Nutzungsklasse: 23/33

Abriebklasse: AC5

Dicke: 8,0 mm

Deckmaßberechnung: 320 x 1330 mm

TRITTY 200 AQUA

LAMINATBODEN

Chevron 4VM

TRITTY 200 Aqua Chevron 4VM

0,426 m²/Element

5 Stück/Pack = 2,13 m²

44 Pack/Palette = 93,72 m²





7,99 kg/m²

17,02 kg/Pack

748,88 kg/Palette



alle Preisangaben in € /m²

Design/Dekor		Art.Nr.	ohne MwSt.	inkl. MwSt.
 4 Micro a	Chevron 4VM Eiche¹ weiß	545178	33,57 €	39,95 €
	Passende Sockelleiste Art.Nr. 413901			
 4 Micro a	Chevron 4VM Eiche¹ grau	545182	33,57 €	39,95 €
	Passende Sockelleiste Art.Nr. 413898			
 4 Micro a	Chevron 4VM Eiche¹ puro	545179	33,57 €	39,95 €
	Passende Sockelleiste Art.Nr. 411587			
 4 Micro a	Chevron 4VM Eiche¹ natur	545180	33,57 €	39,95 €
	Passende Sockelleiste Art.Nr. 413897			
 4 Micro a	Chevron 4VM Eiche¹ geräuchert	545181	33,57 €	39,95 €
	Passende Sockelleiste Art.Nr. 413896			

LAMINATBODEN

TRITTY 200 Aqua Großfliese

Der Laminatboden
im extragroßen Format

Format



Abmessung: 601 x 1184 mm





Nutzungsstufe: 23/33
Abriebsklasse: AC6
Dicke: 8,0 mm
Deckmaßberechnung: 601 x 1184 mm

TRITTY 200 AQUA

LAMINATBODEN





Großfliese

TRITTY 200 Aqua Großfliese

0,712 m²/Element
 3 Stück/Pack = 2,14 m²
 34 Pack/Palette = 72,76 m²
 8,02 kg/m²
 17,16 kg/Pack
 583,44 kg/Palette



alle Preisangaben in € /m²

Design/Dekor		Art.Nr.	ohne MwSt.	inkl. MwSt.
	Fliese Beton⁶ hell	545183	40,29 €	47,95 €
	Passende Sockelleiste Art.Nr. 413899			
				
	Fliese Beton⁶ dunkel	545184	40,29 €	47,95 €
	Passende Sockelleiste Art.Nr. 413900			
				

LAMINATBODEN

TRITTY 200 Aqua Gran Via

Format



Abmessung: 243 x 2200 mm



www.blauer-engel.de/uz176



**Fold Down
locking system**



Nutzungsklasse: 23/33

Abriebklasse: AC6

Dicke: 8,0 mm

Dicke mit Silent Pro/ Silent CT: 10 mm

Deckmaßberechnung: 243 x 2200 mm

TRITTY 200 AQUA

LAMINATBODEN

Gran Via 4V

Alle in rot abgedruckten Artikel ab 10 m² optional auftragsbezogen auch mit Silent CT oder Silent Pro erhältlich (Lieferzeit auf Anfrage).

Alle Laminatbodenartikel mit in der Preisliste schwarz abgedruckter Silent Pro- bzw. Silent CT-Artikelnummer sind Lagerartikel.

alle Preisangaben in € /m²



TRITTY 200 Aqua Gran Via 4V	TRITTY 200 Aqua Gran Via 4V Silent Pro	TRITTY 200 Aqua Gran Via 4V Silent CT
0,535 m ² /Element	0,535 m ² /Element	0,535 m ² /Element
5 Stück/Pack = 2,68 m ²	4 Stück/Pack = 2,14 m ²	4 Stück/Pack = 2,14 m ²
36 Pack/Palette = 96,48 m ²	36 Pack/Palette = 77,04 m ²	18 Pack/Palette = 38,52 m ²
7,36 kg/m ²	9,26 kg/m ²	7,36 kg/m ²
19,72 kg/Pack	19,82 kg/Pack	15,75 kg/Pack
709,92 kg/Palette	713,52 kg/Palette	283,50 kg/Palette

Design/Dekor	Dämmung	Art.Nr.	ohne MwSt..	inkl. MwSt.
<p>Gran Via 4V Eiche Eleganza¹ cremeweiß</p> <p>Passende Sockelleiste Art.Nr. 411568</p>		541584	26,85 €	31,95 €
		541592*	35,67 €	42,45 €
		541600*	35,67 €	42,45 €
<p>Gran Via 4V Eiche Sicilia¹ weiß</p> <p>Passende Sockelleiste Art.Nr. 411589</p>		537374	26,85 €	31,95 €
		537386*	35,67 €	42,45 €
		537398*	35,67 €	42,45 €
<p>Gran Via 4V Eiche Contura¹ steingrau</p> <p>Passende Sockelleiste Art.Nr. 411211</p>		540266	26,85 €	31,95 €
		540274*	35,67 €	42,45 €
		540282*	35,67 €	42,45 €
<p>Gran Via 4V Silberhorn¹ Vario</p> <p>Passende Sockelleiste Art.Nr. 412392</p>		544811	26,85 €	31,95 €
		544812*	35,67 €	42,45 €
		544813*	35,67 €	42,45 €
<p>Gran Via 4V Eiche Emilia¹ samtgrau</p> <p>Passende Sockelleiste Art.Nr. 411183</p>		540271	26,85 €	31,95 €
		540279*	35,67 €	42,45 €
		540287*	35,67 €	42,45 €
<p>Gran Via 4V Eiche Veneto¹ mocca</p> <p>Passende Sockelleiste Art.Nr. 411591</p>		537379	26,85 €	31,95 €
		537391*	35,67 €	42,45 €
		537403*	35,67 €	42,45 €
<p>Gran Via 4V Eiche Eleganza¹ antikgrau</p> <p>Passende Sockelleiste Art.Nr. 411577</p>		541580	26,85 €	31,95 €
		541588*	35,67 €	42,45 €
		541596*	35,67 €	42,45 €
<p>Landhausdiele 4V Eiche Flavia¹ grau</p> <p>Passende Sockelleiste Art.Nr. 412385</p>		544790	26,85 €	31,95 €
		544791*	35,67 €	42,45 €
		544792*	35,67 €	42,45 €
<p>Gran Via 4V Eiche Metallic¹ schwarz</p> <p>Passende Sockelleiste Art.Nr. 412387</p>		544802	26,85 €	31,95 €
		544803*	35,67 €	42,45 €
		544804*	35,67 €	42,45 €

Verpackung in Karton und Folie. Abgabe nur in ganzen Packs.

¹ Holznachbildung

*) Kein Lagersortiment, auftragsbezogene Abwicklung ab 10 m². Lieferzeit auf Anfrage.

Alle in rot abgedruckten Artikel ab 10 m² optional auftragsbezogen auch mit Silent CT oder Silent Pro erhältlich (Lieferzeit auf Anfrage).

Alle Laminatbodenartikel mit in der Preisliste schwarz abgedruckter Silent Pro- bzw. Silent CT-Artikelnummer sind Lagerartikel.

TRITTY 200 Aqua Gran Via 4V	TRITTY 200 Aqua Gran Via 4V Silent Pro	TRITTY 200 Aqua Gran Via 4V Silent CT
0,535 m ² /Element	0,535 m ² /Element	0,535 m ² /Element
5 Stück/Pack = 2,68 m ²	4 Stück/Pack = 2,14 m ²	4 Stück/Pack = 2,14 m ²
36 Pack/Palette = 96,48 m ²	36 Pack/Palette = 77,04 m ²	18 Pack/Palette = 38,52 m ²
7,36 kg/m ²	9,26 kg/m ²	7,36 kg/m ²
19,72 kg/Pack	19,82 kg/Pack	15,75 kg/Pack
709,92 kg/Palette	713,52 kg/Palette	283,50 kg/Palette

alle Preisangaben in € /m²



Design/Dekor	Dämmung	Art.Nr.	ohne MwSt..	inkl. MwSt..
 Gran Via 4V Eiche Eleganza¹ puro Passende Sockelleiste Art.Nr. 411584		541583	26,85 €	31,95 €
		541591*	35,67 €	42,45 €
		541599*	35,67 €	42,45 €
 Gran Via 4V Eiche Emilia¹ puro Passende Sockelleiste Art.Nr. 411582		540270	26,85 €	31,95 €
		540278*	35,67 €	42,45 €
		540286*	35,67 €	42,45 €
 Gran Via 4V Eiche Portland¹ puro Passende Sockelleiste Art.Nr. 411587		539148	26,85 €	31,95 €
		539152*	35,67 €	42,45 €
		539156*	35,67 €	42,45 €
 Gran Via 4V Eiche Veneto¹ crema Passende Sockelleiste Art.Nr. 411207		541585	26,85 €	31,95 €
		541593*	35,67 €	42,45 €
		541601*	35,67 €	42,45 €
 Gran Via 4V Eiche Flavia¹ puro Passende Sockelleiste Art.Nr. 411587		544799	26,85 €	31,95 €
		544800*	35,67 €	42,45 €
		544801*	35,67 €	42,45 €
 Gran Via 4V Eiche Sicilia¹ puro Passende Sockelleiste Art.Nr. 411201		537376	26,85 €	31,95 €
		537388*	35,67 €	42,45 €
		537400*	35,67 €	42,45 €
 Gran Via 4V Ulme¹ Vario Passende Sockelleiste Art.Nr. 412390		544814	26,85 €	31,95 €
		544815*	35,67 €	42,45 €
		544816*	35,67 €	42,45 €
 Gran Via 4V Eiche Eleganza¹ natur Passende Sockelleiste Art.Nr. 411580		541582	26,85 €	31,95 €
		541590*	35,67 €	42,45 €
		541598*	35,67 €	42,45 €
 Gran Via 4V Eiche Emilia¹ Honig Passende Sockelleiste Art.Nr. 411581		540269	26,85 €	31,95 €
		540277*	35,67 €	42,45 €
		540285*	35,67 €	42,45 €

Verpackung in Karton und Folie. Abgabe nur in ganzen Packs.

¹ Holznachbildung

*) Kein Lagersortiment, auftragsbezogene Abwicklung ab 10 m². Lieferzeit auf Anfrage.



Nutzungsklasse: 23/33

Abriebklasse: AC6

Dicke: 8,0 mm

Dicke mit Silent Pro/ Silent CT: 10 mm

Deckmaßberechnung: 243 x 2200 mm

TRITTY 200 AQUA

LAMINATBODEN

Gran Via 4V









Alle in rot abgedruckten Artikel ab 10 m² optional auftragsbezogen auch mit Silent CT oder Silent Pro erhältlich (Lieferzeit auf Anfrage).

Alle Laminatbodenartikel mit in der Preisliste schwarz abgedruckter Silent Pro- bzw. Silent CT-Artikelnummer sind Lagerartikel.

TRITTY 200 Aqua Gran Via 4V	TRITTY 200 Aqua Gran Via 4V Silent Pro	TRITTY 200 Aqua Gran Via 4V Silent CT
0,535 m ² /Element	0,535 m ² /Element	0,535 m ² /Element
5 Stück/Pack = 2,68 m ²	4 Stück/Pack = 2,14 m ²	4 Stück/Pack = 2,14 m ²
36 Pack/Palette = 96,48 m ²	36 Pack/Palette = 77,04 m ²	18 Pack/Palette = 38,52 m ²
7,36 kg/m ²	9,26 kg/m ²	7,36 kg/m ²
19,72 kg/Pack	19,82 kg/Pack	15,75 kg/Pack
709,92 kg/Palette	713,52 kg/Palette	283,50 kg/Palette

alle Preisangaben in € /m²



Design/Dekor	Dämmung	Art.Nr.	ohne MwSt..	inkl. MwSt.
 <p>Gran Via 4V Eiche Portland¹ natur</p> <p>Passende Sockelleiste Art.Nr. 411197</p>		540272	26,85 €	31,95 €
		540280 [*]	35,67 €	42,45 €
		540288 [*]	35,67 €	42,45 €
 <p>Gran Via 4V Eiche Flavia¹ natur</p> <p>Passende Sockelleiste Art.Nr. 412386</p>		544796	26,85 €	31,95 €
		544797 [*]	35,67 €	42,45 €
		544798 [*]	35,67 €	42,45 €
 <p>Gran Via 4V Eiche Sicilia¹ natur</p> <p>Passende Sockelleiste Art.Nr. 411588</p>		537377	26,85 €	31,95 €
		537389 [*]	35,67 €	42,45 €
		537401 [*]	35,67 €	42,45 €
 <p>Gran Via 4V Eiche Metallic¹ natur</p> <p>Passende Sockelleiste Art.Nr. 412388</p>		544805	26,85 €	31,95 €
		544806 [*]	35,67 €	42,45 €
		544807 [*]	35,67 €	42,45 €
 <p>Gran Via 4V Eiche Eleganza¹ geräuchert</p> <p>Passende Sockelleiste Art.Nr. 411578</p>		542059	26,85 €	31,95 €
		542060 [*]	35,67 €	42,45 €
		542061 [*]	35,67 €	42,45 €
 <p>Gran Via 4V Eiche Flavia¹ geräuchert</p> <p>Passende Sockelleiste Art.Nr. 411578</p>		544793	26,85 €	31,95 €
		544794 [*]	35,67 €	42,45 €
		544795 [*]	35,67 €	42,45 €
 <p>Gran Via 4V Nussbaum¹ Vario</p> <p>Passende Sockelleiste Art.Nr. 412391</p>		544808	26,85 €	31,95 €
		544809 [*]	35,67 €	42,45 €
		544810 [*]	35,67 €	42,45 €
 <p>Gran Via 4V Akazie¹ Vario</p> <p>Passende Sockelleiste Art.Nr. 412389</p>		544817	26,85 €	31,95 €
		544818 [*]	35,67 €	42,45 €
		544819 [*]	35,67 €	42,45 €

Verpackung in Karton und Folie. Abgabe nur in ganzen Packs.

¹ Holznachbildung

*) Kein Lagersortiment, auftragsbezogene Abwicklung ab 10 m². Lieferzeit auf Anfrage.

TRITTY 200 Aqua Landhausdiele

Format



Abmessung: 193 x 1282 mm



www.blauer-engel.de/uz176

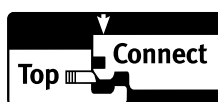

**Fold Down
locking system**



Nutzungsklasse: 23/33

Abriebklasse: AC6

Dicke: 8,0 mm

Dicke mit Silent Pro/ Silent CT: 10 mm

Deckmaßberechnung: 193 x 1282 mm

TRITTY 200 AQUA

LAMINATBODEN

Landhausdiele 4V

Alle in rot abgedruckten Artikel ab 10 m² optional auftragsbezogen auch mit Silent CT oder Silent Pro erhältlich (Lieferzeit auf Anfrage).

Alle Laminatbodenartikel mit in der Preisliste schwarz abgedruckter Silent Pro- bzw. Silent CT-Artikelnummer sind Lagerartikel.

alle Preisangaben in € /m²



TRITTY 200 Aqua

0,247 m²/Element
8 Stück/Pack = 1,98 m²
52 Pack/Palette = 102,96 m²
7,36 kg/m²
14,57 kg/Pack
757,64 kg/Palette

TRITTY 200 Aqua Silent Pro

0,247 m²/Element
7 Stück/Pack = 1,73 m²
44 Pack/Palette = 76,12 m²
9,26 kg/m²
16,02 kg/Pack
704,88 kg/Palette

TRITTY 200 Aqua Silent CT

0,247 m²/Element
7 Stück/Pack = 1,73 m²
24 Pack/Palette = 41,52 m²
7,36 kg/m²
12,73 kg/Pack
305,52 kg/Palette

Design/Dekor	Dämmung	Art.Nr.	ohne MwSt..	inkl. MwSt.
		541559	24,33 €	28,95 €
		541567*	33,15 €	39,45 €
		541576*	33,15 €	39,45 €
		537368	24,33 €	28,95 €
		537380*	33,15 €	39,45 €
		537392*	33,15 €	39,45 €
		540239	24,33 €	28,95 €
		540247*	33,15 €	39,45 €
		540257*	33,15 €	39,45 €
		544781	24,33 €	28,95 €
		544782*	33,15 €	39,45 €
		544783*	33,15 €	39,45 €
		540244	24,33 €	28,95 €
		540252*	33,15 €	39,45 €
		540263*	33,15 €	39,45 €
		537373	24,33 €	28,95 €
		537385*	33,15 €	39,45 €
		537397*	33,15 €	39,45 €
		541555	24,33 €	28,95 €
		541563*	33,15 €	39,45 €
		541572*	33,15 €	39,45 €
		544760	24,33 €	28,95 €
		544761*	33,15 €	39,45 €
		544762*	33,15 €	39,45 €
		544772	24,33 €	28,95 €
		544773*	33,15 €	39,45 €
		544774*	33,15 €	39,45 €

Verpackung in Karton und Folie. Abgabe nur in ganzen Packs.

¹ Holznachbildung

*) Kein Lagersortiment, auftragsbezogene Abwicklung ab 10 m². Lieferzeit auf Anfrage.

Alle in rot abgedruckten Artikel ab 10 m² optional auftragsbezogen auch mit Silent CT oder Silent Pro erhältlich (Lieferzeit auf Anfrage).

Alle Laminatbodenartikel mit in der Preisliste schwarz abgedruckter Silent Pro- bzw. Silent CT-Artikelnummer sind Lagerartikel.

TRITTY 200 Aqua0,247 m²/Element8 Stück/Pack = 1,98 m²52 Pack/Palette = 102,96 m²7,36 kg/m²

14,57 kg/Pack

757,64 kg/Palette

TRITTY 200 Aqua Silent Pro0,247 m²/Element7 Stück/Pack = 1,73 m²44 Pack/Palette = 76,12 m²9,26 kg/m²

16,02 kg/Pack









704,88 kg/Palette

TRITTY 200 Aqua Silent CT0,247 m²/Element7 Stück/Pack = 1,73 m²24 Pack/Palette = 41,52 m²7,36 kg/m²

12,73 kg/Pack

305,52 kg/Palette

alle Preisangaben in € /m²

Design/Dekor	Dämmung	Art.Nr.	ohne MwSt..	inkl. MwSt..
 Landhausdiele 4V Eiche Eleganza¹ puro Passende Sockelleiste Art.Nr. 411584		541558	24,33 €	28,95 €
		541566*	33,15 €	39,45 €
		541575*	33,15 €	39,45 €
 Landhausdiele 4V Eiche Emilia¹ puro Passende Sockelleiste Art.Nr. 411582		540243	24,33 €	28,95 €
		540251*	33,15 €	39,45 €
		540262*	33,15 €	39,45 €
 Landhausdiele 4V Eiche Portland¹ puro Passende Sockelleiste Art.Nr. 411587		539146	24,33 €	28,95 €
		539150*	33,15 €	39,45 €
		539154*	33,15 €	39,45 €
 Landhausdiele 4V Eiche Veneto¹ crema Passende Sockelleiste Art.Nr. 411207		541560	24,33 €	28,95 €
		541568*	33,15 €	39,45 €
		541577*	33,15 €	39,45 €
 Landhausdiele 4V Eiche Flavia¹ puro Passende Sockelleiste Art.Nr. 411587		544769	24,33 €	28,95 €
		544770*	33,15 €	39,45 €
		544771*	33,15 €	39,45 €
 Landhausdiele 4V Eiche Sicilia¹ puro Passende Sockelleiste Art.Nr. 411201		537370	24,33 €	28,95 €
		537382*	33,15 €	39,45 €
		537394*	33,15 €	39,45 €
 Landhausdiele 4V Ulme¹ Vario Passende Sockelleiste Art.Nr. 412390		544784	24,33 €	28,95 €
		544785*	33,15 €	39,45 €
		544786*	33,15 €	39,45 €
 Landhausdiele 4V Eiche Eleganza¹ natur Passende Sockelleiste Art.Nr. 411580		541557	24,33 €	28,95 €
		541565*	33,15 €	39,45 €
		541574*	33,15 €	39,45 €
 Landhausdiele 4V Eiche Emilia¹ Honig Passende Sockelleiste Art.Nr. 411581		540242	24,33 €	28,95 €
		540250*	33,15 €	39,45 €
		540261*	33,15 €	39,45 €

Verpackung in Karton und Folie. Abgabe nur in ganzen Packs.

¹ Holznachbildung*) Kein Lagertyp, auftragsbezogene Abwicklung ab 10 m². Lieferzeit auf Anfrage.



Nutzungsklasse: 23/33

Abriebklasse: AC6

Dicke: 8,0 mm

Dicke mit Silent Pro/ Silent CT: 10 mm

Deckmaßberechnung: 193 x 1282 mm

TRITTY 200 AQUA

LAMINATBODEN

Landhausdiele 4V

Alle in rot abgedruckten Artikel ab 10 m² optional auftragsbezogen auch mit Silent CT oder Silent Pro erhältlich (Lieferzeit auf Anfrage).

Alle Laminatbodenartikel mit in der Preisliste schwarz abgedruckter Silent Pro- bzw. Silent CT-Artikelnummer sind Lagerartikel.

TRITTY 200 Aqua

0,247 m²/Element
8 Stück/Pack = 1,98 m²
52 Pack/Palette = 102,96 m²
7,36 kg/m²
14,57 kg/Pack
757,64 kg/Palette

TRITTY 200 Aqua Silent Pro







0,247 m²/Element
7 Stück/Pack = 1,73 m²
44 Pack/Palette = 76,12 m²
9,26 kg/m²
16,02 kg/Pack
704,88 kg/Palette

TRITTY 200 Aqua Silent CT

0,247 m²/Element
7 Stück/Pack = 1,73 m²
24 Pack/Palette = 41,52 m²
7,36 kg/m²
12,73 kg/Pack
305,52 kg/Palette

alle Preisangaben in € /m²



Design/Dekor	Dämmung	Art.Nr.	ohne MwSt..	inkl. MwSt.
 <p>Landhausdiele 4V Eiche Portland¹ natur</p> <p>Passende Sockelleiste Art.Nr. 411197</p>		540245	24,33 €	28,95 €
		540253*	33,15 €	39,45 €
		540264*	33,15 €	39,45 €
 <p>Landhausdiele 4V Eiche Flavia¹ natur</p> <p>Passende Sockelleiste Art.Nr. 412386</p>		544766	24,33 €	28,95 €
		544767*	33,15 €	39,45 €
		544768*	33,15 €	39,45 €
 <p>Landhausdiele 4V Eiche Sicilia¹ natur</p> <p>Passende Sockelleiste Art.Nr. 411588</p>		537371	24,33 €	28,95 €
		537383*	33,15 €	39,45 €
		537395*	33,15 €	39,45 €
 <p>Landhausdiele 4V Eiche Metallic¹ natur</p> <p>Passende Sockelleiste Art.Nr. 412388</p>		544775	24,33 €	28,95 €
		544776*	33,15 €	39,45 €
		544777*	33,15 €	39,45 €
 <p>Landhausdiele 4V Eiche Eleganza¹ geräuchert</p> <p>Passende Sockelleiste Art.Nr. 411578</p>		542056	24,33 €	28,95 €
		542057*	33,15 €	39,45 €
		542058*	33,15 €	39,45 €
 <p>Landhausdiele 4V Eiche Flavia¹ geräuchert</p> <p>Passende Sockelleiste Art.Nr. 411578</p>		544763	24,33 €	28,95 €
		544764*	33,15 €	39,45 €
		544765*	33,15 €	39,45 €
 <p>Landhausdiele 4V Nussbaum¹ Vario</p> <p>Passende Sockelleiste Art.Nr. 412391</p>		544778	24,33 €	28,95 €
		544779*	33,15 €	39,45 €
		544780*	33,15 €	39,45 €
 <p>Landhausdiele 4V Akazie¹ Vario</p> <p>Passende Sockelleiste Art.Nr. 412389</p>		544787	24,33 €	28,95 €
		544788*	33,15 €	39,45 €
		544789*	33,15 €	39,45 €

Verpackung in Karton und Folie. Abgabe nur in ganzen Packs.

¹ Holznachbildung

*) Kein Lagersortiment, auftragsbezogene Abwicklung ab 10 m². Lieferzeit auf Anfrage.

TRITTY 100 Gran Via

Format



Abmessung: 243 x 2200 mm



www.blauer-engel.de/uz176

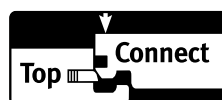

**Fold Down
locking system**



Nutzungsklasse: 23/32

Abriebklasse: AC4

Dicke: 8 mm

Dicke mit Silent Pro/ Silent CT: 10 mm

Deckmaßberechnung: 243 x 2200 mm

TRITTY 100

LAMINATBODEN

Gran Via 4V

Alle in rot abgedruckten Artikel ab 10 m² optional auftragsbezogen auch mit Silent CT oder Silent Pro erhältlich (Lieferzeit auf Anfrage).

Alle Laminatbodenartikel mit in der Preisliste schwarz abgedruckter Silent Pro- bzw. Silent CT-Artikelnummer sind Lagerartikel.

alle Preisangaben in € /m²



TRITTY 100 Gran Via 4V	TRITTY 100 Gran Via 4V Silent Pro	TRITTY 100 Gran Via 4V Silent CT
0,535 m ² /Element	0,535 m ² /Element	0,535 m ² /Element
5 Stück/Pack = 2,68 m ²	4 Stück/Pack = 2,14 m ²	4 Stück/Pack = 2,14 m ²
39 Pack/Palette = 104,52 m ²	39 Pack/Palette = 83,46 m ²	18 Pack/Palette = 38,52 m ²
7,21 kg/m ²	9,11 kg/m ²	7,21 kg/m ²
19,32 kg/Pack	19,50 kg/Pack	15,43 kg/Pack
753,48 kg/Palette	760,50 kg/Palette	277,74 kg/Palette

Design/Dekor		Dämmung	Art.Nr.	ohne MwSt.	inkl. MwSt.
	Gran Via 4V Eiche Emilia' weiß		538765	23,49 €	27,95 €
		Silent Pro	538774*	32,31 €	38,45 €
		Silent CT	538783*	32,31 €	38,45 €
	Gran Via 4V Eiche Eleganza' cremeweiß		541518	23,49 €	27,95 €
		Silent Pro	541527*	32,31 €	38,45 €
		Silent CT	541536*	32,31 €	38,45 €
	Gran Via 4V Eiche Contura' steingrau		531917	23,49 €	27,95 €
		Silent Pro	532625*	32,31 €	38,45 €
		Silent CT	532821*	32,31 €	38,45 €
	Gran Via 4V Silberhorn' Vario		544741	23,49 €	27,95 €
		Silent Pro	544742*	32,31 €	38,45 €
		Silent CT	544743*	32,31 €	38,45 €
	Gran Via 4V Eiche Bergamo' silbergrau		541513	23,49 €	27,95 €
		Silent Pro	541522*	32,31 €	38,45 €
		Silent CT	541531*	32,31 €	38,45 €
	Gran Via 4V Eiche Emilia' samtgrau		538770	23,49 €	27,95 €
		Silent Pro	538779*	32,31 €	38,45 €
		Silent CT	538788*	32,31 €	38,45 €
	Gran Via 4V Eiche Veneto' mocca		541521	23,49 €	27,95 €
		Silent Pro	541530*	32,31 €	38,45 €
		Silent CT	541539*	32,31 €	38,45 €
	Gran Via 4V Eiche Eleganza' antikgrau		541514	23,49 €	27,95 €
		Silent Pro	541523*	32,31 €	38,45 €
		Silent CT	541532*	32,31 €	38,45 €
	Gran Via 4V Eiche Flavia' grau		544726	23,49 €	27,95 €
		Silent Pro	544727*	32,31 €	38,45 €
		Silent CT	544728*	32,31 €	38,45 €
	Gran Via 4V Eiche italica' creme		530693	23,49 €	27,95 €
		Silent Pro	531293*	32,31 €	38,45 €
		Silent CT	531342*	32,31 €	38,45 €

Verpackung in Karton und Folie. Abgabe nur in ganzen Packs.

* Holznachbildung

*) Kein Lagersortiment, auftragsbezogene Abwicklung ab 10 m². Lieferzeit auf Anfrage.













Alle in rot abgedruckten Artikel ab 10 m² optional auftragsbezogen auch mit Silent CT oder Silent Pro erhältlich (Lieferzeit auf Anfrage).

Alle Laminatbodenartikel mit in der Preisliste schwarz abgedruckter Silent Pro- bzw. Silent CT-Artikelnummer sind Lagerartikel.

TRITTY 100 Gran Via 4V	TRITTY 100 Gran Via 4V Silent Pro	TRITTY 100 Gran Via 4V Silent CT
0,535 m ² /Element	0,535 m ² /Element	0,535 m ² /Element
5 Stück/Pack = 2,68 m ²	4 Stück/Pack = 2,14 m ²	4 Stück/Pack = 2,14 m ²
39 Pack/Palette = 104,52 m ²	39 Pack/Palette = 83,46 m ²	18 Pack/Palette = 38,52 m ²
7,21 kg/m ²	9,11 kg/m ²	7,21 kg/m ²
19,32 kg/Pack	19,50 kg/Pack	15,43 kg/Pack
753,48 kg/Palette	760,50 kg/Palette	277,74 kg/Palette



alle Preisangaben in € /m²

Design/Dekor	Dämmung	Art.Nr.	ohne MwSt.	inkl. MwSt.
 Gran Via 4V Eiche Emilia¹ puro Passende Sockelleiste Art.Nr. 411582		538769	23,49 €	27,95 €
	Silent Pro	538778	29,79 €	35,45 €
	Silent CT	538787	31,47 €	37,45 €
 Gran Via 4V Eiche Eleganza¹ puro Passende Sockelleiste Art.Nr. 411584		541517	23,49 €	27,95 €
	Silent Pro	541526*	32,31 €	38,45 €
	Silent CT	541535*	32,31 €	38,45 €
 Gran Via 4V Eiche Portland¹ puro Passende Sockelleiste Art.Nr. 411587		533140	23,49 €	27,95 €
	Silent Pro	533145	29,79 €	35,45 €
	Silent CT	533147	31,47 €	37,45 €
 Gran Via 4V Eiche Veneto¹ crema Passende Sockelleiste Art.Nr. 411207		535269	23,49 €	27,95 €
	Silent Pro	535862*	32,31 €	38,45 €
	Silent CT	535863*	32,31 €	38,45 €
 Gran Via 4V Eiche Flavia¹ puro Passende Sockelleiste Art.Nr. 411587		544735	23,49 €	27,95 €
	Silent Pro	544736*	32,31 €	38,45 €
	Silent CT	544737*	32,31 €	38,45 €
 Gran Via 4V Alpineiche¹ natur Passende Sockelleiste Art.Nr. 411567		526709	23,49 €	27,95 €
	Silent Pro	531290	29,79 €	35,45 €
	Silent CT	527433	31,47 €	37,45 €
 Gran Via 4V Eiche Veneto¹ natur Passende Sockelleiste Art.Nr. 411592		541520	23,49 €	27,95 €
	Silent Pro	541529*	32,31 €	38,45 €
	Silent CT	541538*	32,31 €	38,45 €
 Gran Via 4V Eiche italica¹ natur Passende Sockelleiste Art.Nr. 411190		530338	23,49 €	27,95 €
	Silent Pro	531995*	32,31 €	38,45 €
	Silent CT	530339*	32,31 €	38,45 €
 Gran Via 4V Ulme¹ Vario Passende Sockelleiste Art.Nr. 412390		544744	23,49 €	27,95 €
	Silent Pro	544745*	32,31 €	38,45 €
	Silent CT	544746*	32,31 €	38,45 €
 Gran Via 4V Eiche Emilia¹ Honig Passende Sockelleiste Art.Nr. 411581		538772	23,49 €	27,95 €
	Silent Pro	538781	29,79 €	35,45 €
	Silent CT	538790	31,47 €	37,45 €

Verpackung in Karton und Folie. Abgabe nur in ganzen Packs.

¹ Holznachbildung

*) Kein Lagersortiment, auftragsbezogene Abwicklung ab 10 m². Lieferzeit auf Anfrage.



Nutzungsklasse: 23/32

Abriebklasse: AC4

Dicke: 8 mm

Dicke mit Silent Pro/ Silent CT: 10 mm

Deckmaßberechnung: 243 x 2200 mm

TRITTY 100

LAMINATBODEN

Gran Via 4V

Alle in rot abgedruckten Artikel ab 10 m² optional auftragsbezogen auch mit Silent CT oder Silent Pro erhältlich (Lieferzeit auf Anfrage).

Alle Laminatbodenartikel mit in der Preisliste schwarz abgedruckter Silent Pro- bzw. Silent CT-Artikelnummer sind Lagerartikel.

TRITTY 100 Gran Via 4V

0,535 m²/Element
5 Stück/Pack = 2,68 m²
39 Pack/Palette = 104,52 m²
7,21 kg/m²
19,32 kg/Pack
753,48 kg/Palette

TRITTY 100 Gran Via 4V Silent Pro









0,535 m²/Element
4 Stück/Pack = 2,14 m²
39 Pack/Palette = 83,46 m²
9,1 kg/m²
19,50 kg/Pack
760,50 kg/Palette

TRITTY 100 Gran Via 4V Silent CT

0,535 m²/Element
4 Stück/Pack = 2,14 m²
18 Pack/Palette = 38,52 m²
7,21 kg/m²
15,43 kg/Pack
277,74 kg/Palette

alle Preisangaben in € /m²



Design/Dekor	Dämmung	Art.Nr.	ohne MwSt.	inkl. MwSt.
 Gran Via 4V Eiche Eleganza¹ natur Passende Sockelleiste Art.Nr. 411580		541516	23,49 €	27,95 €
		541525*	32,31 €	38,45 €
		541534*	32,31 €	38,45 €
 Gran Via 4V Eiche Portland¹ natur Passende Sockelleiste Art.Nr. 411197		533141	23,49 €	27,95 €
		533909	29,79 €	35,45 €
		533148	31,47 €	37,45 €
 Gran Via 4V Eiche Flavia¹ natur Passende Sockelleiste Art.Nr. 412386		544732	23,49 €	27,95 €
		544733*	32,31 €	38,45 €
		544734*	32,31 €	38,45 €
 Gran Via 4V Eiche Altholz¹ Passende Sockelleiste Art.Nr. 411169		526712	23,49 €	27,95 €
		531289	29,79 €	35,45 €
		527956	31,47 €	37,45 €
 Gran Via 4V Eiche Eleganza¹ geräuchert Passende Sockelleiste Art.Nr. 411578		542053	23,49 €	27,95 €
		542054*	32,31 €	38,45 €
		542055*	32,31 €	38,45 €
 Gran Via 4V Eiche Contura¹ geräuchert Passende Sockelleiste Art.Nr. 411574		538773	23,49 €	27,95 €
		538782*	32,31 €	38,45 €
		538791*	32,31 €	38,45 €
 Gran Via 4V Eiche Flavia¹ geräuchert Passende Sockelleiste Art.Nr. 411578		544729	23,49 €	27,95 €
		544730*	32,31 €	38,45 €
		544731*	32,31 €	38,45 €
 Gran Via 4V Nussbaum¹ Vario Passende Sockelleiste Art.Nr. 412391		544738	23,49 €	27,95 €
		544739*	32,31 €	38,45 €
		544740*	32,31 €	38,45 €
 Gran Via 4V Akazie¹ Vario Passende Sockelleiste Art.Nr. 412389		544747	23,49 €	27,95 €
		544748*	32,31 €	38,45 €
		544749*	32,31 €	38,45 €

Verpackung in Karton und Folie. Abgabe nur in ganzen Packs.

¹ Holznachbildung

*) Kein Lagersortiment, auftragsbezogene Abwicklung ab 10 m². Lieferzeit auf Anfrage.

TRITTY 100 Landhausdiele

Format



Abmessung: 193 x 1282 mm



www.blauer-engel.de/uz176



**Fold Down
locking system**



Nutzungsklasse: 23/32

Abriebklasse: AC4

Dicke: 8 mm

Dicke mit Silent Pro/ Silent CT: 10 mm

Deckmaßberechnung: 193 x 1282 mm

TRITTY 100

LAMINATBODEN

Landhausdiele 4V

Alle in rot abgedruckten Artikel ab 10 m² optional auftragsbezogen auch mit Silent CT oder Silent Pro erhältlich (Lieferzeit auf Anfrage).

Alle Laminatbodenartikel mit in der Preisliste schwarz abgedruckter Silent Pro- bzw. Silent CT-Artikelnummer sind Lagerartikel.

alle Preisangaben in € /m²



TRITTY 100	TRITTY 100 Silent Pro	TRITTY 100 Silent CT
0,247 m ² /Element	0,247 m ² /Element	0,247 m ² /Element
8 Stück/Pack = 1,98 m ²	7 Stück/Pack = 1,73 m ²	7 Stück/Pack = 1,73 m ²
52 Pack/Palette = 102,96 m ²	52 Pack/Palette = 89,96 m ²	24 Pack/Palette = 41,52 m ²
7,21 kg/m ²	9,11 kg/m ²	7,21 kg/m ²
14,28 kg/Pack	15,76 kg/Pack	12,47 kg/Pack
742,56 kg/Palette	819,52 kg/Palette	299,28 kg/Palette

Design/Dekor		Dämmung	Art.Nr.	ohne MwSt.	inkl. MwSt.
	Landhausdiele 4V Eiche Emilia¹ weiß		538689	20,97 €	24,95 €
		Silent Pro	538698*	29,79 €	35,45 €
		Silent CT	538707*	29,79 €	35,45 €
	Landhausdiele 4V Eiche Eleganza¹ cremeweiß		541475	20,97 €	24,95 €
		Silent Pro	541496*	29,79 €	35,45 €
		Silent CT	541509*	29,79 €	35,45 €
	Landhausdiele 4V Eiche Contura¹ steingrau		538696	20,97 €	24,95 €
		Silent Pro	538705*	29,79 €	35,45 €
		Silent CT	538714*	29,79 €	35,45 €
	Landhausdiele 4V Silberhorn¹ Vario		544717	20,97 €	24,95 €
		Silent Pro	544718*	29,79 €	35,45 €
		Silent CT	544719*	29,79 €	35,45 €
	Landhausdiele 4V Eiche Bergamo¹ silbergrau		541470	20,97 €	24,95 €
		Silent Pro	541488*	29,79 €	35,45 €
		Silent CT	541503*	29,79 €	35,45 €
	Landhausdiele 4V Eiche Emilia¹ samtgrau		538695	20,97 €	24,95 €
		Silent Pro	538704*	29,79 €	35,45 €
		Silent CT	538713*	29,79 €	35,45 €
	Landhausdiele 4V Eiche Veneto¹ mocca		541477	20,97 €	24,95 €
		Silent Pro	541498*	29,79 €	35,45 €
		Silent CT	541511*	29,79 €	35,45 €
	Landhausdiele 4V Eiche Eleganza¹ antikgrau		541471	20,97 €	24,95 €
		Silent Pro	541492*	29,79 €	35,45 €
		Silent CT	541505*	29,79 €	35,45 €
	Landhausdiele 4V Eiche Flavia¹ grau		544702	20,97 €	24,95 €
		Silent Pro	544703*	29,79 €	35,45 €
		Silent CT	544704*	29,79 €	35,45 €
	Landhausdiele 4V Eiche italica¹ creme		538920	20,97 €	24,95 €
		Silent Pro	538921*	29,79 €	35,45 €
		Silent CT	538922*	29,79 €	35,45 €

Verpackung in Karton und Folie. Abgabe nur in ganzen Packs.

¹ Holznachbildung

*) Kein Lagersortiment, auftragsbezogene Abwicklung ab 10 m². Lieferzeit auf Anfrage.

Alle in rot abgedruckten Artikel ab 10 m² optional auftragsbezogen auch mit Silent CT oder Silent Pro erhältlich (Lieferzeit auf Anfrage).

Alle Laminatbodenartikel mit in der Preisliste schwarz abgedruckter Silent Pro- bzw. Silent CT-Artikelnummer sind Lagerartikel.

TRITTY 100	TRITTY 100 Silent Pro	TRITTY 100 Silent CT
0,247 m ² /Element	0,247 m ² /Element	0,247 m ² /Element
8 Stück/Pack = 1,98 m ²	7 Stück/Pack = 1,73 m ²	7 Stück/Pack = 1,73 m ²
52 Pack/Palette = 102,96 m ²	52 Pack/Palette = 89,96 m ²	24 Pack/Palette = 41,52 m ²
7,21 kg/m ²	9,11 kg/m ²	7,21 kg/m ²
14,28 kg/Pack	15,76 kg/Pack	12,47 kg/Pack
742,56 kg/Palette	819,52 kg/Palette	299,28 kg/Palette

alle Preisangaben in € /m²



Design/Dekor	Dämmung	Art.Nr.	ohne MwSt.	inkl. MwSt.
 Landhausdiele 4V Eiche Emilia¹ puro Passende Sockelleiste Art.Nr. 411582		538691	20,97 €	24,95 €
		538700	27,27 €	32,45 €
		538709	28,95 €	34,45 €
 Landhausdiele 4V Eiche Eleganza¹ puro Passende Sockelleiste Art.Nr. 411584		541474	20,97 €	24,95 €
		541495*	29,79 €	35,45 €
		541508*	29,79 €	35,45 €
 Landhausdiele 4V Eiche Portland¹ puro Passende Sockelleiste Art.Nr. 411587		533122	20,97 €	24,95 €
		533128	27,27 €	32,45 €
		533133	28,95 €	34,45 €
 Landhausdiele 4V Eiche Veneto¹ crema Passende Sockelleiste Art.Nr. 411207		535261	20,97 €	24,95 €
		535893*	29,79 €	35,45 €
		535894*	29,79 €	35,45 €
 Landhausdiele 4V Eiche Flavia¹ puro Passende Sockelleiste Art.Nr. 411587		544711	20,97 €	24,95 €
		544712*	29,79 €	35,45 €
		544713*	29,79 €	35,45 €
 Landhausdiele 4V Alpineiche¹ natur Passende Sockelleiste Art.Nr. 411567		542069	20,97 €	24,95 €
		542075	27,27 €	32,45 €
		542074	28,95 €	34,45 €
 Landhausdiele 4V Eiche Veneto¹ natur Passende Sockelleiste Art.Nr. 411592		541478	20,97 €	24,95 €
		541500*	29,79 €	35,45 €
		541512*	29,79 €	35,45 €
 Landhausdiele 4V Eiche italica¹ natur Passende Sockelleiste Art.Nr. 411190		530335	20,97 €	24,95 €
		530336*	29,79 €	35,45 €
		530337*	29,79 €	35,45 €
 Landhausdiele 4V Ulme¹ Vario Passende Sockelleiste Art.Nr. 412390		544720	20,97 €	24,95 €
		544721*	29,79 €	35,45 €
		544722*	29,79 €	35,45 €

Verpackung in Karton und Folie. Abgabe nur in ganzen Packs.

¹ Holznachbildung

*) Kein Lagersortiment, auftragsbezogene Abwicklung ab 10 m². Lieferzeit auf Anfrage.



Nutzungsklasse: 23/32

Abriebklasse: AC4

Dicke: 8 mm

Dicke mit Silent Pro/ Silent CT: 10 mm

Deckmaßberechnung: 193 x 1282 mm

TRITTY 100

LAMINATBODEN

Landhausdiele 4V

























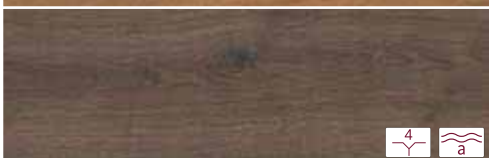



Alle in rot abgedruckten Artikel ab 10 m² optional auftragsbezogen auch mit Silent CT oder Silent Pro erhältlich (Lieferzeit auf Anfrage).

Alle Laminatbodenartikel mit in der Preisliste schwarz abgedruckter Silent Pro- bzw. Silent CT-Artikelnummer sind Lagerartikel.

TRITTY 100	TRITTY 100 Silent Pro	TRITTY 100 Silent CT
0,247 m ² /Element	0,247 m ² /Element	0,247 m ² /Element
8 Stück/Pack = 1,98 m ²	7 Stück/Pack = 1,73 m ²	7 Stück/Pack = 1,73 m ²
52 Pack/Palette = 102,96 m ²	52 Pack/Palette = 89,96 m ²	24 Pack/Palette = 41,52 m ²
7,21 kg/m ²	9,11 kg/m ²	7,21 kg/m ²
14,28 kg/Pack	15,76 kg/Pack	12,47 kg/Pack
742,56 kg/Palette	819,52 kg/Palette	299,28 kg/Palette



alle Preisangaben in € /m²

Design/Dekor	Dämmung	Art.Nr.	ohne MwSt.	inkl. MwSt.
		538692	20,97 €	24,95 €
		538701	27,27 €	32,45 €
		538710	28,95 €	34,45 €
		541473	20,97 €	24,95 €
		541494*	29,79 €	35,45 €
		541507*	29,79 €	35,45 €
		533123	20,97 €	24,95 €
		533129	27,27 €	32,45 €
		533134	28,95 €	34,45 €
		544708	20,97 €	24,95 €
		544709*	29,79 €	35,45 €
		544710*	29,79 €	35,45 €
		526678	20,97 €	24,95 €
		528800	27,27 €	32,45 €
		527794	28,95 €	34,45 €
		538697	20,97 €	24,95 €
		538706*	29,79 €	35,45 €
		538715*	29,79 €	35,45 €
		542050	20,97 €	24,95 €
		542051*	29,79 €	35,45 €
		542052*	29,79 €	35,45 €
		544705	20,97 €	24,95 €
		544706*	29,79 €	35,45 €
		544707*	29,79 €	35,45 €
		544714	20,97 €	24,95 €
		544715*	29,79 €	35,45 €
		544716*	29,79 €	35,45 €
		544723	20,97 €	24,95 €
		544724*	29,79 €	35,45 €
		544725*	29,79 €	35,45 €

Verpackung in Karton und Folie. Abgabe nur in ganzen Packs.

* Holznachbildung

*) Kein Lagersortiment, auftragsbezogene Abwicklung ab 10 m². Lieferzeit auf Anfrage.

Sonderedition NKL 32

Format



Abmessung: 193 x 1282 mm



www.blauer-engel.de/uz176



**Fold Down
locking system**

Landhausdiele 4V













Alle in rot abgedruckten Artikel ab 10 m² optional auftragsbezogen auch mit Silent Pro erhältlich (Lieferzeit auf Anfrage).

Sonderedition NKL 32
0,247 m²/Element
8 Stück/Pack = 1,98 m²
52 Pack/Palette = 102,96 m²
7,21 kg/m²
14,28 kg/Pack
742,56 kg/Palette

Sonderedition NKL 32 Silent Pro
0,247 m²/Element
7 Stück/Pack = 1,73 m²
52 Pack/Palette = 89,96 m²
9,11 kg/m²
15,76 kg/Pack
819,52 kg/Palette

alle Preisangaben in € /m²



Design/Dekor	Dämmung	Art.Nr.	ohne MwSt.	inkl. MwSt.
 <p>NEU Landhausdiele 4V Eiche Alta¹ cremeweiß</p> <p>Passende Sockelleiste Art.Nr. 411569</p>		549136	19,29 €	22,95 €
		549144*	28,11 €	33,45 €
 <p>NEU Landhausdiele 4V Eiche Breda¹ weiß</p> <p>Passende Sockelleiste Art.Nr. 411575</p>		548927	19,29 €	22,95 €
		548931*	28,11 €	33,45 €
 <p>NEU Landhausdiele 4V Eiche Breda¹ hellgrau</p> <p>Passende Sockelleiste Art.Nr. 411572</p>		549135	19,29 €	22,95 €
		549143*	28,11 €	33,45 €
 <p>NEU Landhausdiele 4V Eiche Breda¹ puro</p> <p>Passende Sockelleiste Art.Nr. 412383</p>		549133	19,29 €	22,95 €
		549141*	28,11 €	33,45 €
 <p>NEU Landhausdiele 4V Eiche Calla¹ puro</p> <p>Passende Sockelleiste Art.Nr. 411573</p>		548928	19,29 €	22,95 €
		548932*	28,11 €	33,45 €
 <p>NEU Landhausdiele 4V Eiche Calla¹ natur</p> <p>Passende Sockelleiste Art.Nr. 411592</p>		549134	19,29 €	22,95 €
		549142*	28,11 €	33,45 €

TRITTY 90 Landhausdiele

Format



Abmessung: 193 x 1282 mm



www.blauer-engel.de/uz176



**Fold Down
locking system**



Nutzungsklasse: 23/32
Abriebklasse: AC4
Dicke: 7 mm

Dicke mit Silent Pro/ Silent CT: 9 mm
Deckmaßberechnung: 193 x 1282 mm

TRITTY 90

LAMINATBODEN

Landhausdiele 4V

Alle in rot abgedruckten Artikel ab 10 m² optional auftragsbezogen auch mit Silent CT oder Silent Pro erhältlich (Lieferzeit auf Anfrage).

Alle Laminatbodenartikel mit in der Preisliste schwarz abgedruckter Silent Pro- bzw. Silent CT-Artikelnummer sind Lagerartikel.

alle Preisangaben in € /m²



TRITTY 90	TRITTY 90 Silent Pro	TRITTY 90 Silent CT
0,247 m ² /Element	0,247 m ² /Element	0,247 m ² /Element
9 Stück/Pack = 2,22 m ²	7 Stück/Pack = 1,73 m ²	7 Stück/Pack = 1,73 m ²
52 Pack/Palette = 115,44 m ²	52 Pack/Palette = 89,96 m ²	24 Pack/Palette = 41,52 m ²
6,41 kg/m ²	8,31 kg/m ²	6,41 kg/m ²
14,23 kg/Pack	14,38 kg/Pack	11,09 kg/Pack
739,96 kg/Palette	747,76 kg/Palette	266,16 kg/Palette

Design/Dekor	Dämmung	Art.Nr.	ohne MwSt.	inkl. MwSt.
<p>Landhausdiele 4V Eiche Flavia¹ weiß</p> <p>Passende Sockelleiste Art.Nr. 411568</p>		544699	17,61 €	20,95 €
		544700 [*]	26,43 €	31,45 €
		544701 [*]	26,43 €	31,45 €
<p>Landhausdiele 4V Eiche Torri¹ grau</p> <p>Passende Sockelleiste Art.Nr. 412384</p>		544696	17,61 €	20,95 €
		544697	23,91 €	28,45 €
		544698	25,59 €	30,45 €
<p>Landhausdiele 4V Eiche Bari¹ grau</p> <p>Passende Sockelleiste Art.Nr. 412378</p>		544678	17,61 €	20,95 €
		544679	23,91 €	28,45 €
		544680	25,59 €	30,45 €
<p>Landhausdiele 4V Pinie Florenz¹</p> <p>Passende Sockelleiste Art.Nr. 412381</p>		544687	17,61 €	20,95 €
		544688 [*]	26,43 €	31,45 €
		544689 [*]	26,43 €	31,45 €
<p>Landhausdiele 4V Eiche italica¹ creme</p> <p>Passende Sockelleiste Art.Nr. 411583</p>		538653	17,61 €	20,95 €
		538669	23,91 €	28,45 €
		538683	25,59 €	30,45 €
<p>Landhausdiele 4V Eiche Bari¹ puro</p> <p>Passende Sockelleiste Art.Nr. 412380</p>		544684	17,61 €	20,95 €
		544685 [*]	26,43 €	31,45 €
		544686 [*]	26,43 €	31,45 €
<p>Landhausdiele 4V Eiche Melina¹ puro</p> <p>Passende Sockelleiste Art.Nr. 411584</p>		535238	17,61 €	20,95 €
		535246	23,91 €	28,45 €
		535254	25,59 €	30,45 €
<p>Landhausdiele 4V Kastanie Varese¹</p> <p>Passende Sockelleiste Art.Nr. 412383</p>		544693	17,61 €	20,95 €
		544694	23,91 €	28,45 €
		544695	25,59 €	30,45 €
<p>Landhausdiele 4V Eiche Bari¹ natur</p> <p>Passende Sockelleiste Art.Nr. 412379</p>		544681	17,61 €	20,95 €
		544682	23,91 €	28,45 €
		544683	25,59 €	30,45 €

Verpackung in Karton und Folie. Abgabe nur in ganzen Packs.

¹ Holznachbildung

^{*} Kein Lagersortiment, auftragsbezogene Abwicklung ab 10 m². Lieferzeit auf Anfrage.

Nutzungsklasse: 23/32

Abriebklasse: AC4

Dicke: 7 mm

Dicke mit Silent Pro/ Silent CT: 9 mm

Deckmaßberechnung: 193 x 1282 mm



Alle in rot abgedruckten Artikel ab 10 m² optional auftragsbezogen auch mit Silent CT oder Silent Pro erhältlich (Lieferzeit auf Anfrage).

Alle Laminatbodenartikel mit in der Preisliste schwarz abgedruckter Silent Pro- bzw. Silent CT-Artikelnummer sind Lagerartikel.

TRITTY 900,247 m²/Element9 Stück/Pack = 2,22 m²52 Pack/Palette = 115,44 m²6,41 kg/m²

14,23 kg/Pack

739,96 kg/Palette

TRITTY 90 Silent Pro0,247 m²/Element7 Stück/Pack = 1,73 m²52 Pack/Palette = 89,96 m²8,31 kg/m²

14,38 kg/Pack















747,76 kg/Palette

TRITTY 90 Silent CT0,247 m²/Element7 Stück/Pack = 1,73 m²24 Pack/Palette = 41,52 m²6,41 kg/m²

11,09 kg/Pack

266,16 kg/Palette

alle Preisangaben in € /m²

Design/Dekor	Dämmung	Art.Nr.	ohne MwSt.	inkl. MwSt.
 Landhausdiele 4V Eiche Savona¹ natur   Passende Sockelleiste Art.Nr. 41199		538649	17,61 €	20,95 €
		538665	23,91 €	28,45 €
		538679	25,59 €	30,45 €
 Landhausdiele 4V Eiche Bari¹ bernstein   Passende Sockelleiste Art.Nr. 412377		544675	17,61 €	20,95 €
		544676*	26,43 €	31,45 €
		544677*	26,43 €	31,45 €
 Landhausdiele 4V Nussbaum Cesano¹   Passende Sockelleiste Art.Nr. 412382		544690	17,61 €	20,95 €
		544691	23,91 €	28,45 €
		544692	25,59 €	30,45 €



HARO TRITTY 90
Landhausdiele 4V
Kastanie Varese
authentic soft
(Holznachbildung)

Sonderedition NKL 31

Format



Abmessung: 193 x 1282 mm



www.blauer-engel.de/uz176



**Fold Down
locking system**



















Alle in rot abgedruckten Artikel ab 10 m² optional auftragsbezogen auch mit Silent Pro erhältlich (Lieferzeit auf Anfrage).

Sonderedition NKL 31
0,247 m²/Element
9 Stück/Pack = 2,22 m²
52 Pack/Palette = 115,44 m²
6,41 kg/m²
14,23 kg/Pack
739,96 kg/Palette

Sonderedition NKL 31 Silent Pro
0,247 m²/Element
7 Stück/Pack = 1,73 m²
52 Pack/Palette = 89,96 m²
8,31 kg/m²
14,38 kg/Pack
747,76 kg/Palette



alle Preisangaben in € /m²

Design/Dekor	Dämmung	Art.Nr.	ohne MwSt.	inkl. MwSt.
 <p>Landhausdiele Eiche Siena¹ samtweiß</p> <p>Passende Sockelleiste Art.Nr. 411204</p>		544655	13,40 €	15,95 €
		544656*	22,23 €	26,45 €
 <p>2-Stab Graphiteiche¹</p> <p>Passende Sockelleiste Art.Nr. 411594</p>		544657	13,40 €	15,95 €
		544658*	22,23 €	26,45 €
 <p>Landhausdiele Eiche Siena¹ puro</p> <p>Passende Sockelleiste Art.Nr. 411583</p>		544653	13,40 €	15,95 €
		544654*	22,23 €	26,45 €
 <p>Landhausdiele Eiche Olbia¹</p> <p>Passende Sockelleiste Art.Nr. 411583</p>		544651	13,40 €	15,95 €
		544652*	22,23 €	26,45 €
 <p>3-Stab Ahorn¹</p> <p>Passende Sockelleiste Art.Nr. 412371</p>		544661	13,40 €	15,95 €
		544662*	22,23 €	26,45 €
 <p>3-Stab Steineiche¹</p> <p>Passende Sockelleiste Art.Nr. 411596</p>		544659	13,40 €	15,95 €
		544660*	22,23 €	26,45 €
 <p>3-Stab Buche¹</p> <p>Passende Sockelleiste Art.Nr. 412372</p>		544663	13,40 €	15,95 €
		544664*	22,23 €	26,45 €
 <p>Landhausdiele Eiche Scarpa¹ natur</p> <p>Passende Sockelleiste Art.Nr. 412376</p>		544671	13,40 €	15,95 €
		544672*	22,23 €	26,45 €
 <p>Landhausdiele Eiche Lombardia¹</p> <p>Passende Sockelleiste Art.Nr. 41197</p>		544673	13,40 €	15,95 €
		544674*	22,23 €	26,45 €

Alle in rot abgedruckten Artikel ab 10 m² optional auftragsbezogen auch mit Silent Pro erhältlich (Lieferzeit auf Anfrage).

Sonderedition NKL 310,247 m²/Element9 Stück/Pack = 2,22 m²52 Pack/Palette = 115,44 m²6,41 kg/m²

14,23 kg/Pack









739,96 kg/Palette

Sonderedition NKL 31 Silent Pro0,247 m²/Element7 Stück/Pack = 1,73 m²52 Pack/Palette = 89,96 m²8,31 kg/m²

14,38 kg/Pack

747,76 kg/Palette

alle Preisangaben in €/m²

Design/Dekor	Dämmung	Art.Nr.	ohne MwSt.	inkl. MwSt.
 Landhausdiele Eiche Scarpa¹ geräuchert  Passende Sockelleiste Art.Nr. 412375		544669	13,40 €	15,95 €
		544670 [*]	22,23 €	26,45 €
 2-Stab Eiche Calabria¹  Passende Sockelleiste Art.Nr. 412374		544667	13,40 €	15,95 €
		544668 [*]	22,23 €	26,45 €
 3-Stab Nussbaum¹  Passende Sockelleiste Art.Nr. 412373		544665	13,40 €	15,95 €
		544666 [*]	22,23 €	26,45 €



HARO Sonderedition NKL 31
Landhausdiele
Eiche Lombardia
strukturiert matt
(Holznachbildung)



HARO Wall

Natürliche Schönheit
als Raumkonzept

HARO Wall Design Stripe

Die perfekte Kombination
aus Trenddesign und Akustiklösung –
zum attraktiven Preis







Abmessungen: 19 x 572,5 x 2670 mm
Verpackung: 1 Stück = 1,528 m²
 27 Stück/Palette = 41,26 m²
 5,1 kg/m²; 7,79 kg/Stück;
 210,4 kg/Palette

DESIGN STRIPE

HARO WALL



alle Preisangaben in €/m²

Design		Art.Nr.	ohne MwSt.	inkl. MwSt.
	HARO Wall Design Stripe Eiche furniert	413908	78,07 €	92,90 €
	HARO Wall Design Stripe Eiche hell furniert	413909	79,75 €	94,90 €
	HARO Wall Design Stripe Eiche dunkel furniert	413910	79,75 €	94,90 €
	HARO Wall Design Stripe Bergeiche foliert¹	413911	62,94 €	74,90 €
	HARO Wall Design Stripe Eiche puro foliert¹	413912	62,94 €	74,90 €
	HARO Wall Design Stripe Betongrau foliert²	413913	62,94 €	74,90 €

Verpackung: 1 Stück in Folie geschweißt. Mindestabnahme 5 Stück (Dekormischung möglich)
 1) Holznachbildung 2) Steinnachbildung



HARO Stairs

Stufenweise
mehr Raumästhetik

Treppenverkleidung aus Original HARO Parkett

Egal, ob Sie eine Betontreppe oder eine freitragende Treppe haben, mit HARO Stairs können Sie Ihren Wohnraum individuell gestalten und Ihre Treppe als verbindendes Designobjekt in Ihren Wohnraum integrieren - Dekorgleich oder im Kontrast zu Ihrem HARO Boden.

Die verschiedensten Möglichkeiten der Treppenverkleidungen werden aus Original HARO Parkettböden gefertigt. Egal, ob Sie Blockstufen, Formatplatten, die neuen Komplettstufen 3 in 1 oder einfach nur Treppenabschlusskanten benötigen, HARO hat das Richtige für Sie und Ihren individuellen Geschmack im Sortiment.



Blockstufen

für die Belegung von freitragenden Treppen und Betontreppen.
Ober- und Unterseite, sowie umlaufend alle 4 Kanten aus HARO Original Parkett.



Komplettstufen 3 in 1

für die Verkleidung von Betontreppen.

Auftritt, Vorderkante und Setzstufe in Einem, aus HARO Original Parkett.



Komplettstufe 3 in 1 „Modern“

ohne Anleimer (1).

mit Anleimer (2).

Formatplatten

für die Verkleidung von Betontreppen.

Auftritt und Vorderkante in Einem, aus Original HARO Parkett.



Formatplatte „Klassik“

mit eingeschlagener Vorderkante (1).
optional mit seitlicher Winkelkante (2).



Formatplatte „Modern“

mit Verbindung zur Setzstufe (1).
ohne Verbindung (2).

Setzstufen

passend dazu – Setzstufen aus Original Parkett oder MDF weiß beschichtet.



Setzstufe mit einseitiger Verbindung aus Original Parkett (1).
Setzstufe ohne Verbindung, MDF weiß beschichtet (2).
Setzstufe ohne Verbindung aus Original Parkett (3).

Seitliche Treppenverkleidung

für die Verkleidung von Betontreppen

Alle Bauteile rechts und/oder links auf Gehrung geschnitten.



Treppenabschlusskanten

Das Einstiegssystem für die Verkleidung von Betontreppen.



60 x 60 mm
einseitige Verbindung.



120 x 60 mm
beidseitige Verbindung.



60 x 40 x 20 mm
eingeschlagen.

HARO – Blockstufen aus Original HARO Parkett Landhausdielen



Gerade Stufe



Gewendelte Stufe

Blockstufen aus Original HARO Parkett Landhausdielen

für freitragende und Betontreppen sowie Fensterbänke.

Ober- und Unterseite, sowie umlaufend alle 4 Kanten aus Original HARO Parkett. Fertigung möglich aus allen HARO 3-Schicht Parkett Landhausdielen. Abmessung nach Wunsch.

Kommissionsweiser Bezug. Lieferzeit ca. 5 Wochen.

	Preisgruppe	Art.Nr.	€ ohne MwSt.	€ inkl. MwSt.
gerade Stufe, kurz – bis 1070 mm Auftritttiefe bis 350 mm	PG1	540553	277,31 €/St.	330,00 €/St.
	PG2	540574	319,33 €/St.	380,00 €/St.
	PG3	540575	369,75 €/St.	440,00 €/St.
gerade Stufe, lang – ab 1080 mm Auftritttiefe bis 350 mm	PG1	540576	453,78 €/St.	540,00 €/St.
	PG2	540577	495,80 €/St.	590,00 €/St.
	PG3	540578	546,22 €/St.	650,00 €/St.
gewendelte Stufe	PG1	540579	436,97 €/St.	520,00 €/St.
	PG2	540580	478,99 €/St.	570,00 €/St.
	PG3	540581	529,41 €/St.	630,00 €/St.
Podest „quadratisch“	PG1	540582	663,87 €/St.	790,00 €/St.
	PG2	540583	705,88 €/St.	840,00 €/St.
	PG3	540584	756,30 €/St.	900,00 €/St.
Podest „rechteckig“	PG1	540585	1092,44 €/St.	1300,00 €/St.
	PG2	540586	1176,47 €/St.	1400,00 €/St.
	PG3	540587	1302,52 €/St.	1550,00 €/St.

PG1: Eiche, Tanne, Buche gedämpft, Esche

PG2: Bernsteineiche, Raucheiche, Achateiche

PG3: Nussbaum, Canadischer Ahorn

HARO – Blockstufen aus Original HARO Parkett Schiffsboden



Gerade Stufe



Gewendelte Stufe

Blockstufen aus Original HARO Parkett Schiffsboden

für freitragende und Betontreppen sowie Fensterbänke.

Ober- und Unterseite, sowie umlaufend alle 4 Kanten aus Original HARO Parkett. Fertigung möglich aus allen HARO 3-Schicht Parkett Schiffsboden. Abmessung nach Wunsch.

Kommissionsweiser Bezug. Lieferzeit ca. 5 Wochen.

	Preisgruppe	Art.Nr.	€ ohne MwSt.	€ inkl. MwSt.
gerade Stufe, kurz – bis 1070 mm Auftritttiefe bis 350 mm	PG1	540597	260,50 €/St.	310,00 €/St.
	PG2	540598	310,92 €/St.	370,00 €/St.
	PG3	540599	369,75 €/St.	440,00 €/St.
gerade Stufe, lang – ab 1080 mm Auftritttiefe bis 350 mm	PG1	540600	436,97 €/St.	520,00 €/St.
	PG2	540601	478,99 €/St.	570,00 €/St.
	PG3	540602	529,41 €/St.	630,00 €/St.
gewendelte Stufe	PG1	540603	420,17 €/St.	500,00 €/St.
	PG2	540604	462,18 €/St.	550,00 €/St.
	PG3	540605	512,61 €/St.	610,00 €/St.
Podest „quadratisch“	PG1	540606	647,06 €/St.	770,00 €/St.
	PG2	540607	689,08 €/St.	820,00 €/St.
	PG3	540608	739,50 €/St.	880,00 €/St.
Podest „rechteckig“	PG1	540609	1075,63 €/St.	1280,00 €/St.
	PG2	540610	1159,66 €/St.	1380,00 €/St.
	PG3	540611	1285,71 €/St.	1530,00 €/St.

PG1: Eiche, Buche gedämpft, Esche, Bergahorn

PG2: Bernsteineiche, Achateiche

PG3: Nussbaum, Canadischer Ahorn

Angegebene Preise sind gültig für eine Auftritttiefe bis max. 350 mm. Andere Formate sind auf Anfrage möglich.

Passende Setzstufen finden Sie auf Seite 162. parkettmanufaktur auf Anfrage.

Podeste: Maximales Gesamtmaß = Dielenlänge (i.d.R. 2200 mm)

Hinweis: Bitte berücksichtigen Sie für alle Stairs Produkte die allgemein gültigen Verlegenanleitungen unserer Parkettböden.

HARO – Komplettstufen 3 in 1 aus HARO Original Parkett Landhausdielen

Komplettstufen 3 in 1 aus HARO Original Parkett Landhausdielen

für die Verkleidung von Betontreppen sowie Fensterbänke.
Auftritt, Vorderkante und Setzstufe in Einem aus Original HARO Parkett.
Fertigung möglich aus allen HARO 3-Schicht Parkett Landhausdielen. Abmessung nach Wunsch.
Kommissionsweiser Bezug. Lieferzeit ca. 5 Wochen.



Komplettstufe 3 in 1 - gerade



Komplettstufe 3 in 1 - gewandelt

Komplettstufen 3 in 1 „Modern“

	Preisgruppe	Art.Nr.	€ ohne MwSt.	€ inkl. MwSt.
gerade Stufe, kurz – bis 1070 mm Auftritttiefe bis 300 mm	PG1	544214	220,17 €/St.	262,00 €/St.
	PG2	544215	249,58 €/St.	297,00 €/St.
	PG3	544216	287,39 €/St.	342,00 €/St.
gerade Stufe, lang – ab 1080 mm Auftritttiefe bis 300 mm	PG1	544217	363,03 €/St.	432,00 €/St.
	PG2	544218	400,84 €/St.	477,00 €/St.
	PG3	544219	455,46 €/St.	542,00 €/St.
gewandelte Stufe	PG1	544220	337,82 €/St.	402,00 €/St.
	PG2	544221	388,24 €/St.	462,00 €/St.
	PG3	544222	426,05 €/St.	507,00 €/St.



mit Anleimer

Anleimer für Komplettstufe 3 in 1 „Modern“

Seitlicher Anleimer rechts und/oder links

	Preisgruppe	Art.Nr.	€ ohne MwSt.	€ inkl. MwSt.
Einseitig - rechts oder links	PG1	544223	53,78 €/St.	64,00 €/St.
	PG2	544224	53,78 €/St.	64,00 €/St.
	PG3	544225	53,78 €/St.	64,00 €/St.
Beidseitig - rechts und links	PG1	544226	107,56 €/St.	128,00 €/St.
	PG2	544227	107,56 €/St.	128,00 €/St.
	PG3	544228	107,56 €/St.	128,00 €/St.

PG1: Eiche, Tanne, Buche gedämpft, Esche
PG2: Bernsteineiche, Raucheiche, Achateiche
PG3: Nussbaum, Canadischer Ahorn

Angegebene Preise sind gültig für eine Auftritttiefe bis max. 300 mm. Andere Formate sind auf Anfrage möglich.

Passende Setzstufen finden Sie auf Seite 162. parkettmanufaktur auf Anfrage.

Hinweis: Bitte berücksichtigen Sie für alle Stairs Produkte die allgemein gültigen Verlegenanleitungen unserer Parkettböden.

HARO – Komplettstufen 3 in 1 aus HARO Original Parkett Schiffsboden

Komplettstufen 3 in 1 aus HARO Original Parkett Schiffsboden

für die Verkleidung von Betontreppen sowie Fensterbänke.
Auftritt, Vorderkante und Setzstufe in Einem aus Original HARO Parkett.
Fertigung möglich aus allen HARO 3-Schicht Parkett Schiffsböden. Abmessung nach Wunsch.
Kommissionsweiser Bezug. Lieferzeit ca. 5 Wochen.

Komplettstufen 3 in 1 „Modern“



Komplettstufe 3 in 1 - gerade



Komplettstufe 3 in 1 - gewendelt

	Preisgruppe	Art.Nr.	€ ohne MwSt.	€ inkl. MwSt.
gerade Stufe, kurz – bis 1070 mm Auftritttiefe bis 300 mm	PG1	544229	207,56 €/St.	247,00 €/St.
	PG2	544230	236,97 €/St.	282,00 €/St.
	PG3	544231	274,79 €/St.	327,00 €/St.
gerade Stufe, lang – ab 1080 mm Auftritttiefe bis 300 mm	PG1	544232	350,42 €/St.	417,00 €/St.
	PG2	544233	388,24 €/St.	462,00 €/St.
	PG3	544234	438,66 €/St.	522,00 €/St.
gewendelte Stufe	PG1	544235	325,21 €/St.	387,00 €/St.
	PG2	544236	358,82 €/St.	427,00 €/St.
	PG3	544237	413,45 €/St.	492,00 €/St.

Anleimer für Komplettstufe 3 in 1 „Modern“

Seitlicher Anleimer rechts und/oder links.



mit Anleimer

	Preisgruppe	Art.Nr.	€ ohne MwSt.	€ inkl. MwSt.
Einseitig - rechts oder links	PG1	544238	52,10 €/St.	62,00 €/St.
	PG2	544239	52,10 €/St.	62,00 €/St.
	PG3	544240	52,10 €/St.	62,00 €/St.
Beidseitig - rechts und links	PG1	544241	102,52 €/St.	122,00 €/St.
	PG2	544242	102,52 €/St.	122,00 €/St.
	PG3	544243	102,52 €/St.	122,00 €/St.

PG1: Eiche, Buche gedämpft, Esche, Bergahorn
PG2: Bernsteineiche, Achateiche
PG3: Nussbaum, Canadischer Ahorn

HARO – Formatplatten aus Original HARO Parkett Landhausdielen

Formatplatten aus HARO Parkett Landhausdielen

für die Verkleidung von Betontreppen sowie Fensterbänke.
Auftritt und Vorderkante in Einem aus Original HARO Parkett.
Fertigung möglich aus allen HARO 3-Schicht Parkett Landhausdielen. Abmessung nach Wunsch.
Kommissionsweiser Bezug. Lieferzeit ca. 5 Wochen.



Formatplatte „Klassik“

Formatplatte „Klassik“

Eingeschlagene Vorderkante.

	Preisgruppe	Art.Nr.	€ ohne MwSt.	€ inkl. MwSt.
gerade Stufe, kurz – bis 1070 mm Auftritttiefe bis 300 mm	PG1	541994	167,23 €/St.	199,00 €/St.
	PG2	541995	188,24 €/St.	224,00 €/St.
	PG3	541996	213,45 €/St.	254,00 €/St.
gerade Stufe, lang – ab 1080 mm Auftritttiefe bis 300 mm	PG1	541997	272,27 €/St.	324,00 €/St.
	PG2	541998	297,48 €/St.	354,00 €/St.
	PG3	541999	331,09 €/St.	394,00 €/St.
gewendelte Stufe	PG1	542000	284,87 €/St.	339,00 €/St.
	PG2	542001	310,08 €/St.	369,00 €/St.
	PG3	542002	352,10 €/St.	419,00 €/St.



Seitliche Winkelkante
für Formatplatte „Klassik“

Seitliche Winkelkante für Formatplatte „Klassik“

Seitliche Winkelkante rechts und/oder links. Nur bei geraden Stufen der Formatplatte „Klassik“ möglich.
Maß der Winkelkante wie Einschlag Formatplatte „Klassik“.

	Preisgruppe	Art.Nr.	€ ohne MwSt.	€ inkl. MwSt.
Einseitig - rechts oder links	PG1	542003	37,82 €/St.	45,00 €/St.
	PG2	542004	37,82 €/St.	45,00 €/St.
	PG3	542005	37,82 €/St.	45,00 €/St.
Beidseitig - rechts und links	PG1	542006	75,63 €/St.	90,00 €/St.
	PG2	542007	75,63 €/St.	90,00 €/St.
	PG3	542008	75,63 €/St.	90,00 €/St.



Formatplatte „Modern“

Formatplatte „Modern“

Gerade Vorderkante mit oder ohne Verbindung nach Wahl. Abmessung nach Wunsch.

	Preisgruppe	Art.Nr.	€ ohne MwSt.	€ inkl. MwSt.
gerade Stufe, kurz – bis 1070 mm Auftritttiefe bis 300 mm	PG1	542009	158,82 €/St.	189,00 €/St.
	PG2	542010	179,83 €/St.	214,00 €/St.
	PG3	542011	205,04 €/St.	244,00 €/St.
gerade Stufe, lang – ab 1080 mm Auftritttiefe bis 300 mm	PG1	542012	263,87 €/St.	314,00 €/St.
	PG2	542013	289,08 €/St.	344,00 €/St.
	PG3	542014	326,89 €/St.	389,00 €/St.
gewendelte Stufe	PG1	542015	276,47 €/St.	329,00 €/St.
	PG2	542016	318,49 €/St.	379,00 €/St.
	PG3	542017	343,70 €/St.	409,00 €/St.

PG1: Eiche, Tanne, Buche gedämpft, Esche
PG2: Bernsteineiche, Raucheiche, Achateiche
PG3: Nussbaum, Canadischer Ahorn

Angegebene Preise sind gültig für eine Auftritttiefe bis max. 300 mm. Andere Formate sind auf Anfrage möglich.

Passende Setzstufen finden Sie auf Seite 162. parkettmanufaktur auf Anfrage.

Hinweis: Bitte berücksichtigen Sie für alle Stairs Produkte die allgemein gültigen Verlegenanleitungen unserer Parkettböden.

HARO – Formatplatten aus Original HARO Parkett Schiffsboden

Formatplatten aus HARO Parkett Schiffsboden

für die Verkleidung von Betontreppen sowie Fensterbänke.
Auftritt und Vorderkante in Einem aus Original HARO Parkett.
Fertigung möglich aus allen HARO 3-Schicht Parkett Schiffsboden. Abmessung nach Wunsch.
Kommissionsweiser Bezug. Lieferzeit ca. 5 Wochen.



Formatplatte „Klassik“

Eingeschlagene Vorderkante.

	Preisgruppe	Art.Nr.	€ ohne MwSt.	€ inkl. MwSt.
gerade Stufe, kurz – bis 1070 mm Auftritttiefe bis 300 mm	PG1	542018	150,42 €/St.	179,00 €/St.
	PG2	542019	171,43 €/St.	204,00 €/St.
	PG3	542020	196,64 €/St.	234,00 €/St.
gerade Stufe, lang – ab 1080 mm Auftritttiefe bis 300 mm	PG1	542021	255,46 €/St.	304,00 €/St.
	PG2	542022	280,67 €/St.	334,00 €/St.
	PG3	542023	314,29 €/St.	374,00 €/St.
gewendelte Stufe	PG1	542024	268,07 €/St.	319,00 €/St.
	PG2	542025	293,28 €/St.	349,00 €/St.
	PG3	542026	327,73 €/St.	390,00 €/St.



Seitliche Winkelkante für Formatplatte „Klassik“

Seitliche Winkelkante rechts und/oder links. Nur bei geraden Stufen der Formatplatte „Klassik“ möglich.
Maß der Winkelkante wie Einschlag Formatplatte „Klassik“.

	Preisgruppe	Art.Nr.	€ ohne MwSt.	€ inkl. MwSt.
Einseitig - rechts oder links	PG1	542027	35,29 €/St.	42,00 €/St.
	PG2	542028	35,29 €/St.	42,00 €/St.
	PG3	542029	35,29 €/St.	42,00 €/St.
Beidseitig - rechts und links	PG1	542030	70,59 €/St.	84,00 €/St.
	PG2	542031	70,59 €/St.	84,00 €/St.
	PG3	542032	70,59 €/St.	84,00 €/St.



Formatplatte „Modern“

Gerade Vorderkante mit oder ohne Verbindung nach Wahl.

	Preisgruppe	Art.Nr.	€ ohne MwSt.	€ inkl. MwSt.
gerade Stufe, kurz – bis 1070 mm Auftritttiefe bis 300 mm	PG1	542033	150,42 €/St.	179,00 €/St.
	PG2	542034	163,03 €/St.	194,00 €/St.
	PG3	542035	188,24 €/St.	224,00 €/St.
gerade Stufe, lang – ab 1080 mm Auftritttiefe bis 300 mm	PG1	542036	247,06 €/St.	294,00 €/St.
	PG2	542037	272,27 €/St.	324,00 €/St.
	PG3	542038	318,49 €/St.	379,00 €/St.
gewendelte Stufe	PG1	542039	259,66 €/St.	309,00 €/St.
	PG2	542040	301,68 €/St.	359,00 €/St.
	PG3	542041	326,89 €/St.	389,00 €/St.

PG1: Eiche, Buche gedämpft, Esche, Bergahorn
PG2: Bernsteineiche, Achateiche
PG3: Nussbaum, Canadischer Ahorn

HARO – Setzstufen und lose Anleimer aus Original HARO Parkett



Setzstufen aus Original HARO Parkett

Mit einseitiger oder ohne Verbindung, je nach Wahl.
Mit beidseitigem Anleimer, rechts und/oder links, je nach Wahl.
Dicke entsprechend der gewählten Parketttiefe.
Kommissionsweiser Bezug
Lieferzeit ca. 5 Wochen

für Landhausdielen	Preisgruppe	Art.Nr.	€ ohne MwSt.	€ inkl. MwSt.
Setzstufe, kurz – bis 1070 mm	PG1	540588	61,34 €/St.	73,00 €/St.
	PG2	540589	69,75 €/St.	83,00 €/St.
	PG3	540590	82,35 €/St.	98,00 €/St.
Setzstufe, lang – ab 1080 mm	PG1	540591	99,16 €/St.	118,00 €/St.
	PG2	540592	111,76 €/St.	133,00 €/St.
	PG3	540593	128,57 €/St.	153,00 €/St.

für Schiffsboden	Preisgruppe	Art.Nr.	€ ohne MwSt.	€ inkl. MwSt.
Setzstufe, kurz – bis 1070 mm	PG1	540612	57,14 €/St.	68,00 €/St.
	PG2	540613	65,55 €/St.	78,00 €/St.
	PG3	540614	78,15 €/St.	93,00 €/St.
Setzstufe, lang – ab 1080 mm	PG1	540615	94,96 €/St.	113,00 €/St.
	PG2	540616	107,56 €/St.	128,00 €/St.
	PG3	540617	124,37 €/St.	148,00 €/St.

Preisgruppen für Landhausdielen:

PG1: Eiche, Tanne, Buche gedämpft, Esche
PG2: Bernsteineiche, Raucheiche, Achateiche
PG3: Nussbaum, Canadischer Ahorn

Preisgruppen für Schiffsboden:

PG1: Eiche, Buche gedämpft, Esche, Bergahorn
PG2: Bernsteineiche, Achateiche
PG3: Nussbaum, Canadischer Ahorn



Setzstufe MDF weiß beschichtet

Individuell einsetzbar.
Nur ohne Verbindung möglich.
Mit beidseitigem Anleimer, rechts und/oder links, je nach Wahl.
Ähneln RAL 9016
Dicke 16 mm
Kommissionsweiser Bezug
Lieferzeit ca. 5 Wochen

	Art.Nr.	€ ohne MwSt.	€ inkl. MwSt.
Setzstufe weiß, kurz – bis 1070 mm	540594	35,29 €/St.	42,00 €/St.
Setzstufe weiß, lang – ab 1080 mm	540595	66,39 €/St.	79,00 €/St.



Lose Anleimer aus Original HARO Parkett

Für die Verkleidung seitlich offener Treppenstufen.
Fertigungsmaße nach Wunsch innerhalb der Dielenmaße möglich.
Dicke 2 mm

Kommissionsweiser Bezug
Lieferzeit ca. 5 Wochen

	Art.Nr.	€ ohne MwSt.	€ inkl. MwSt.
für Landhausdielen	547909	116,81 €/St.	139,00 €/St.

HARO – Seitliche Treppenverkleidung für die Verkleidung von Betontreppen

Alle Bauteile je nach Wunsch rechts und/oder links auf Gehrung geschnitten.
Fertigung möglich aus allen HARO 3-Schicht-Parkettböden

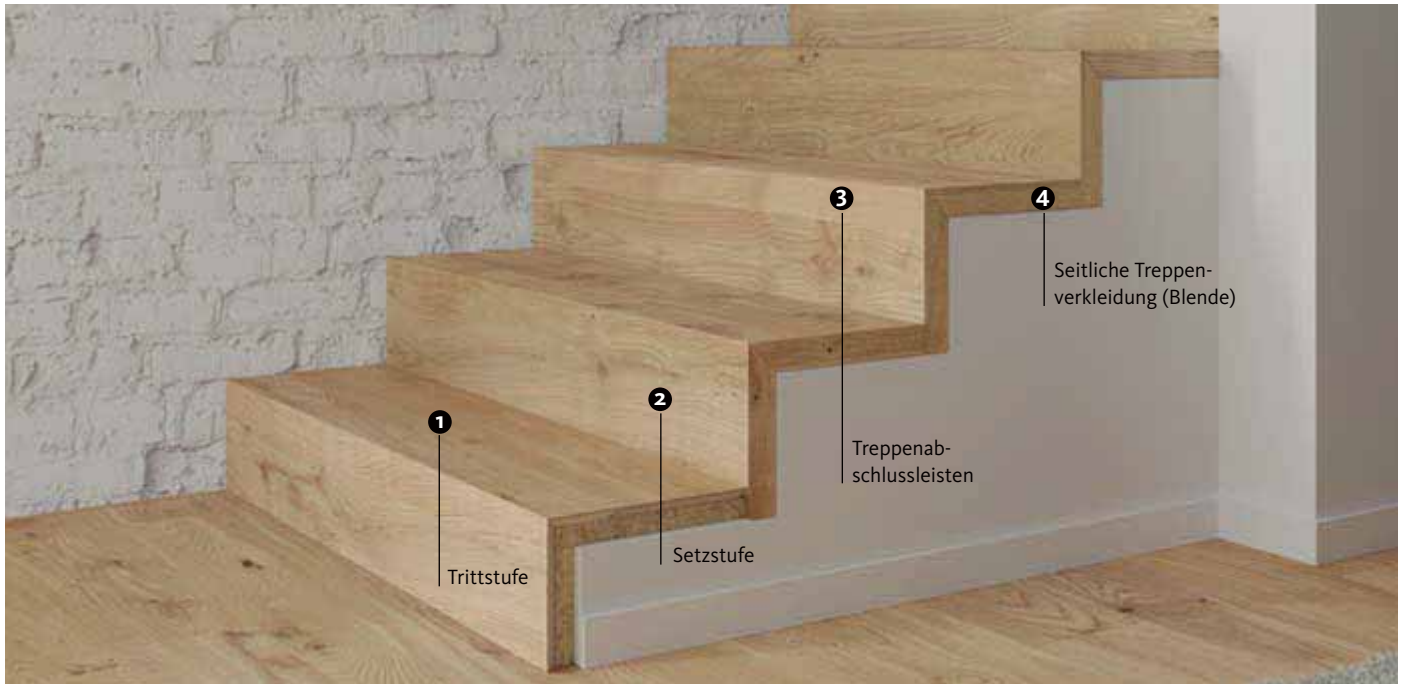

Tritt- und Setzstufe

Für die Tritt- und Setzstufe wird der gewünschte Parkettboden auf die passende Länge mit Gehrung (links, rechts bzw. beidseitig) zugeschnitten.

Kommissionsweiser Bezug. Lieferzeit ca. 5 Wochen

	Art.Nr.	Einzelabnahme	€ ohne MwSt.	€ inkl. MwSt.
1 Trittstufe	533185	1 St.	29,41 €/lfm	35,00 €/lfm
2 Setzstufe	533186	1 St.	29,41 €/lfm	35,00 €/lfm



Treppenabschlussleiste mit Verbindung

Die Treppenabschlussleisten werden in der gleichen Länge wie die Tritt- und Setzstufen geliefert (inkl. gewünschter Gehrung).

Kommissionsweiser Bezug. Lieferzeit ca. 5 Wochen

3	Art.Nr.	Einzelabnahme	€ ohne MwSt.	€ inkl. MwSt.
Deckmaß 60 x 60 mm	533187	1 St.	65,55 €/lfm	78,00 €/lfm
Deckmaß 120 x 60 mm	539663	1 St.	65,55 €/lfm	78,00 €/lfm
Sondermaß	541383	1 St.	65,55 €/lfm	78,00 €/lfm

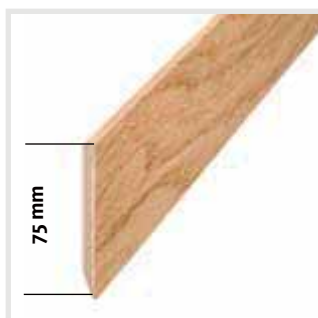

Seitliche Verkleidung - Blende (Höhe 75 mm)

Die Blende wird in gesamter Dielenlänge mit dreiseitiger Gehrung geliefert. Die Blenden müssen bauseits auf das gewünschte Maß zugeschnitten werden.

Kommissionsweiser Bezug. Lieferzeit ca. 5 Wochen

4	Art.Nr.	Einzelabnahme	€ ohne MwSt.	€ inkl. MwSt.
Seitliche Verkleidung - Blende	533189	1 St.	29,41 €/lfm	35,00 €/lfm

Treppenabschlusskanten **Parkett**

Treppenabschlusskanten für 3-Schicht-Parkett

zur vollflächigen Verklebung

Kommissionsweiser Bezug
Lieferzeit ca. 3 Wochen

Originaldielenlänge
Einzelabnahme: 1 Stück

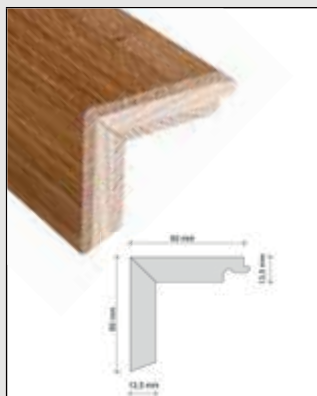

Treppenabschlusskanten mit einseitiger Verbindung

Trittstufe: 60 mm
Setzstufe: 60 mm



Treppenabschlusskanten mit beidseitiger Verbindung

Trittstufe: 120 mm
Setzstufe: 60 mm

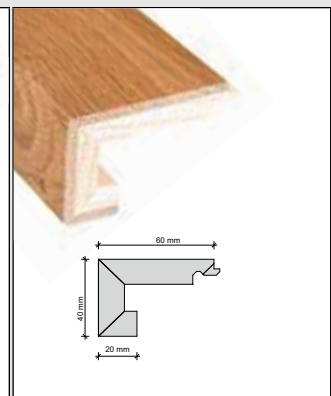

Treppenabschlusskanten eingeschlagen

Trittstufe: 60 mm
Setzstufe: 40 mm
Einschlag: 20 mm

	Preisgruppe	Art. Nr.	€ ohne MwSt.	€ inkl. MwSt.	Art. Nr.	€ ohne MwSt.	€ inkl. MwSt.	Art. Nr.	€ ohne MwSt.	€ inkl. MwSt.
für Landhausdielen	PG1	543594	55,46 €/lfm	66,00 €/lfm	543597	55,46 €/lfm	66,00 €/lfm	543600	55,46 €/lfm	66,00 €/lfm
	PG2	543595	59,66 €/lfm	71,00 €/lfm	543598	59,66 €/lfm	71,00 €/lfm	543601	59,66 €/lfm	71,00 €/lfm
	PG3	543596	63,87 €/lfm	76,00 €/lfm	543599	63,87 €/lfm	76,00 €/lfm	543602	68,07 €/lfm	81,00 €/lfm
für Schiffsboden	PG1	543603	53,78 €/lfm	64,00 €/lfm	543606	53,78 €/lfm	64,00 €/lfm	543609	57,98 €/lfm	69,00 €/lfm
	PG2	543604	57,98 €/lfm	69,00 €/lfm	543607	57,98 €/lfm	69,00 €/lfm	543610	62,18 €/lfm	74,00 €/lfm
	PG3	543605	62,18 €/lfm	74,00 €/lfm	543608	62,18 €/lfm	74,00 €/lfm	543611	66,39 €/lfm	79,00 €/lfm

Preisgruppen für Landhausdielen:

- PG1: Eiche, Tanne, Buche gedämpft, Esche
- PG2: Bernsteineiche, Raucheiche, Achateiche
- PG3: Nussbaum, Canadischer Ahorn

Preisgruppen für Schiffsboden:

- PG1: Eiche, Buche gedämpft, Esche, Bergahorn
- PG2: Bernsteineiche, Achateiche
- PG3: Nussbaum, Canadischer Ahorn

Treppenabschlusskanten für 2-Schicht-Parkett

zur vollflächigen Verklebung

Kommissionsweiser Bezug
Lieferzeit ca. 3 Wochen

Originaldielenlänge
Einzelabnahme: 1 Stück

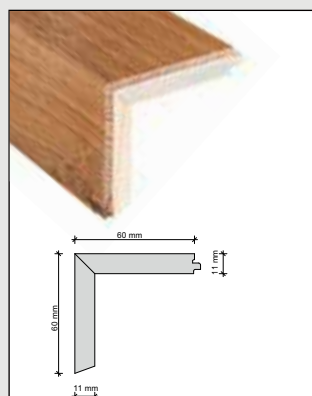

Treppenabschlusskanten mit einseitiger Verbindung

Trittstufe: 60 mm
Setzstufe: 60 mm

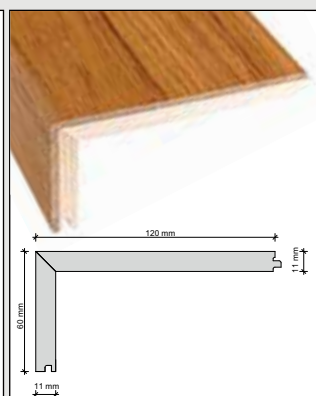

Treppenabschlusskanten mit beidseitiger Verbindung

Trittstufe: 120 mm
Setzstufe: 60 mm

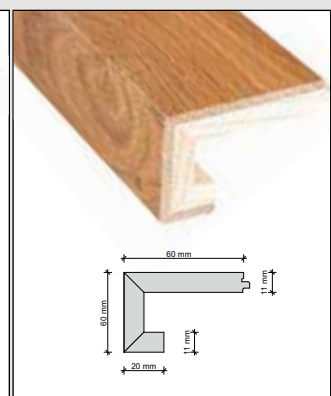

Treppenabschlusskanten eingeschlagen

Trittstufe: 60 mm
Setzstufe: 40 mm
Einschlag: 20 mm

	Preisgruppe	Art. Nr.	€ ohne MwSt.	€ inkl. MwSt.	Art. Nr.	€ ohne MwSt.	€ inkl. MwSt.	Art. Nr.	€ ohne MwSt.	€ inkl. MwSt.
für Stabparkett Landhausdielen	PG1	543612	55,46 €/lfm	66,00 €/lfm	543614	55,46 €/lfm	66,00 €/lfm	543616	59,66 €/lfm	71,00 €/lfm
	PG2	543613	59,66 €/lfm	71,00 €/lfm	543615	59,66 €/lfm	71,00 €/lfm	543617	63,87 €/lfm	76,00 €/lfm

Preisgruppen:

- PG1: Eiche
- PG2: Bernsteineiche, Raucheiche, Achateiche

Berechnung erfolgt über die ganze Dielenlänge!

Hinweis: Bitte berücksichtigen Sie für alle Stairs Produkte die allgemein gültigen Verlegenanleitungen unserer Parkettböden.

Treppenabschlusskanten **Parkett**

Treppenabschlusskanten für parkettmanufaktur Böden

zur vollflächigen Verklebung

Kommissionsweiser Bezug
Lieferzeit ca. 3 Wochen

Originaldielenlänge
Einzelabnahme: 1 Stück

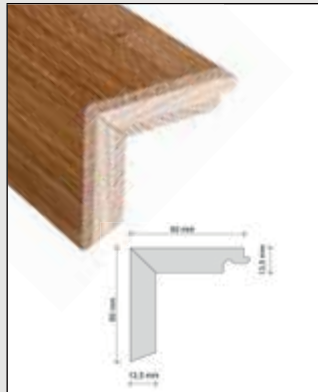

Treppenabschlusskanten mit einseitiger Verbindung

Trittstufe: 60 mm
Setzstufe: 60 mm

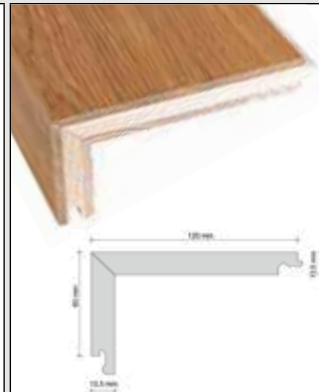

Treppenabschlusskanten mit beidseitiger Verbindung

Trittstufe: 120 mm
Setzstufe: 60 mm

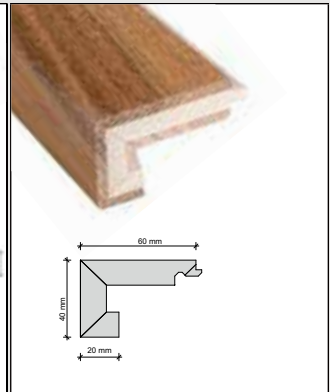

Treppenabschlusskanten eingeschlagen

Trittstufe: 60 mm
Setzstufe: 40 mm
Einschlag: 20 mm

	Preisgruppe	Art. Nr.	€ ohne MwSt.	€ inkl. MwSt.	Art. Nr.	€ ohne MwSt.	€ inkl. MwSt.	Art. Nr.	€ ohne MwSt.	€ inkl. MwSt.
für parkettmanufaktur Landhausdielen	PG1	543618	72,27 €/lfm	86,00 €/lfm	543621	72,27 €/lfm	86,00 €/lfm	543624	76,47 €/lfm	91,00 €/lfm
	PG2	543619	76,47 €/lfm	91,00 €/lfm	543622	76,47 €/lfm	91,00 €/lfm	543625	80,67 €/lfm	96,00 €/lfm
	PG3	543620	89,08 €/lfm	106,00 €/lfm	543623	89,08 €/lfm	106,00 €/lfm	543626	93,28 €/lfm	111,00 €/lfm

Preisgruppen:

PG1: Eiche, Esche, Eiche Barrique, Esche Barrique

PG2: Bernsteineiche, Achateiche

PG3: Eiche geräuchert

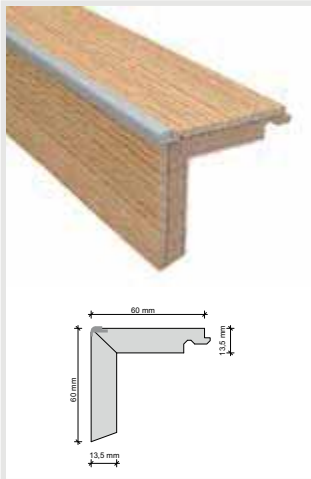

Treppenabschlusskanten aus Parkett mit Kantenschutzprofil

Treppenabschlusskanten aus HARO Parkett inkl. Kantenschutzprofil Aluminium silber eloxiert

zur vollflächigen Verklebung

Kommissionsweiser Bezug
Lieferzeit ca. 3 Wochen

Originaldielenlänge
Einzelabnahme: 1 Stück

Holzart	Art.Nr.	€ ohne MwSt.	€ inkl. MwSt.
Nach Wahl	535020	68,07 €/lfm	81,00 €/lfm

Treppenabschlusskanten aus Parkett und parkettmanufaktur Sonderanfertigung

Auf Anfrage sind für das gesamte Treppenabschlusskantensortiment auch andere Formate und Verbindungen erhältlich. Technische Freigabe durch HARO Anwendungstechnik vorausgesetzt.

zur vollflächigen Verklebung

Kommissionsweiser Bezug
Lieferzeit ca. 3 Wochen

Originaldielenlänge
Einzelabnahme: 1 Stück

Holzart	Art.Nr.	€ ohne MwSt.	€ inkl. MwSt.
Parkett	527908	63,87 €/lfm	76,00 €/lfm
parkettmanufaktur	543627	80,67 €/lfm	96,00 €/lfm

Berechnung erfolgt über die ganze Dielenlänge!

Treppenabschlusskanten **Laminatboden**



Treppenabschlusskanten aus Laminatboden mit Kantenschutzprofil für TRITTY 100 (8 mm), TRITTY 200 Aqua (8 mm)

Treppenabschlusskanten aus HARO Laminatboden inkl. Kantenschutzprofil Aluminium silber eloxiert. Für die oberste Treppenante verwenden Sie bitte das Treppenprofil Euro-Step Typ 320 (Art.Nr. 411837). Dies ermöglicht eine schwimmende Verlegung im weiteren Verlauf.

Fertigungsmöglichkeiten siehe Seite 169.

Auf Anfrage sind für das gesamte Treppenabschlusskantensortiment auch andere Formate und Verbindungen erhältlich.

zur vollflächigen Verklebung

Kommissionsweiser Bezug
Lieferzeit ca. 3 Wochen

Originaldielenlänge
Einzelabnahme: 1 Stück

Dekor	Art.Nr.	€ ohne MwSt.	€ inkl. MwSt.
Nach Wahl	533190	57,98 €/lfm	69,00 €/lfm

Treppenabschlusskanten **DISANO**



Treppenabschlusskanten aus DISANO mit Kantenschutzprofil

Treppenabschlusskanten aus Designboden inkl. Kantenschutzprofil Aluminium silber eloxiert
Fertigungsmöglichkeiten siehe Seite 169.

zur vollflächigen Verklebung

Kommissionsweiser Bezug
Lieferzeit ca. 3 Wochen

Originaldielenlänge
Einzelabnahme: 1 Stück

Dekor	Art.Nr.	€ ohne MwSt.	€ inkl. MwSt.
Nach Wahl	539134	57,98 €/lfm	69,00 €/lfm

Treppenabschlusskanten aus DISANO Sonderanfertigung

Auf Anfrage sind für das gesamte Treppenabschlusskantensortiment auch andere Formate und Verbindungen erhältlich. Technische Freigabe durch HARO Anwendungstechnik vorausgesetzt.

zur vollflächigen Verklebung

Kommissionsweiser Bezug
Lieferzeit ca. 3 Wochen

Originaldielenlänge
Einzelabnahme: 1 Stück

Dekor	Art.Nr.	€ ohne MwSt.	€ inkl. MwSt.
Nach Wahl	538334	53,78 €/lfm	64,00 €/lfm

Berechnung erfolgt über die ganze Dielenlänge!



HARO Stairs - Übersicht Fertigungsmöglichkeiten

Blockstufen Gerade Stufen Gewendelte Stufen	Formatplatte „Klassik/Modern“ Gerade Stufen Gewendelte Stufen	Komplettstufen 3 in 1 „Klassik/Modern“ Gerade Stufen Gewendelte Stufen
		

Dielenmaße B x L

Parkettboden				
3-Schicht Aufbau (Serie 4000)				
Landhausdiele 180 (13,5 mm)	180 (173) x 2200 mm	✓	✓	✓
Landhausdiele Plaza 240 (13,5 mm)	240 (220) x 2200 mm	✓	✓	✓
Schiffsboden (13,5 mm)	180 x 2200 mm	✓	✓	✓
2-Schicht Aufbau (Serie 4000)				
Landhausdiele Maxim (11,0 mm)	180 (173) x 2200 mm	—	—	—
Landhausdiele Prestige (10,0 mm)	120 x 1000 mm	—	—	—
Stab Classico (10,0 mm)	85 x 771 mm	—	—	—
Stab Allegro (10,0 mm)	70 x 490 mm	—	—	—
3-Schicht Aufbau (Serie 2500)				
Landhausdiele (12,0 mm)	180 x 2200 mm	✓	✓	✓
Schiffsboden (12,0 mm)	180 x 2200 mm	✓	✓	✓
parkettmanufaktur by HARO				
Landhausdiele (13,5 mm)	180 (173) x 2200 mm	✓	✓	✓
Landhausdiele XL (17,5 mm)	B 300 mm L 3500 - 4000 mm	✓	✓	✓
Carré (16 mm)	180 x 2200 mm	—	—	—
Landhausdiele Prestige (10,0 mm)	120 x 1000 mm	—	—	—
Stab Chevron (11,3 mm)	140 x 740 mm	—	—	—
Parketttafel (18 mm)	650 x 650 mm	—	—	—
Holz-Performanceboden MULITVO				
Landhausdiele (9,9 mm)	235 x 2035 mm	—	—	—

Treppenabschlusskanten – Übersicht Fertigungsmöglichkeiten

einseitige Verbindung Trittstufe: 60 mm / *58 mm Setzstufe: 60 mm / *58 mm	beidseitige Verbindung Trittstufe: 120 mm Setzstufe: 60 mm	eingeschlagen Trittstufe: 60 mm Setzstufe: 40 mm Einschlag: 20 mm
		

Dielenmaße B x L

Parkettboden (Sonderbestellnummer Art.Nr. 527908 / mit Kantenschutz Art.Nr. 535020)				
3-Schicht Aufbau (Serie 4000)				
Landhausdiele 180 (13,5 mm)	180 (173) x 2200 mm	✓	✓	✓
Landhausdiele Plaza 240 (13,5 mm)	240 (220) x 2200 mm	✓	✓	✓
Schiffsboden (13,5 mm)	180 x 2200 mm	✓	✓	✓
2-Schicht Aufbau (Serie 4000)				
Landhausdiele Maxim (11,0 mm)	180 (173) x 2200 mm	✓	✓	✓
Landhausdiele Prestige (10,0 mm) *	120 x 1000 mm	✓	✓ beidseitige Verbindung möglich mit Abmessung 60x60 mm	✓
Stab Classico (10,0 mm)	85 x 771 mm	—	—	—
Stab Allegro (10,0 mm)	70 x 490 mm	—	—	—
3-Schicht Aufbau (Serie 2500)				
Landhausdiele (12,0 mm)	180 x 2200 mm	✓	✓	✓
Schiffsboden (12,0 mm)	180 x 2200 mm	✓	✓	✓
parkettmanufaktur by HARO				
Landhausdiele (13,5 mm)	180 (173) x 2200 mm	✓	✓	✓
Landhausdiele XL (17,5 mm)	B 300 mm L 3500 - 4000 mm	✓	✓	✓
Carré (16 mm)	180 x 2200 mm	—	—	—
Landhausdiele Prestige (10,0 mm)	120 x 1000 mm	✓	✓ beidseitige Verbindung möglich mit Abmessung 60x60 mm	✓
Stab Chevron (11,3 mm)	140 x 740 mm	—	—	—
Parketttafel (18 mm)	650 x 650 mm	—	—	—
Holz-Performanceboden MULITVO				
Landhausdiele (9,9 mm)	235 x 2035 mm	—	—	—
Designboden - DISANO (Sonderbestellnummer Art.Nr. 538334 / mit Kantenschutzprofil Art.Nr. 539134)				
DISANO Project (2 mm)	245 x 1300 mm	Keine fertige TAL möglich. Nur verklebt mit Aluminium Treppenprofil Typ 870	—	—
DISANO ClassicAqua (9,8 mm)	235 x 2035 mm	✓ nach Wahl mit und ohne Kantenschutzprofil möglich	✓ beidseitige Verbindung nur möglich, wenn die gesamte Dielenbreite verarbeitet wird mit Abmessung 60x175 mm	✓
DISANO LifeAqua (8,8 mm)	235 x 2035 mm 235 x 1282 mm	✓ nur mit Kantenschutzprofil möglich	✓ nur mit Kantenschutzprofil möglich	—
DISANO WaveAqua (8 mm)	243 x 2200 mm 193 x 1282 mm	✓ nur mit Kantenschutzprofil möglich	✓ nur mit Kantenschutzprofil möglich	—
Laminatboden - Die Fertigung der TAL aus Laminat sind grundsätzlich nur mit Kantenprofil möglich. (Sonderbestellnummer Art.Nr. 533190)				
TRITTY 200 Aqua (8 mm)	193 x 1282 mm 243 x 2200 mm 320 x 1330 mm 601 x 1184 mm	✓ nur mit Kantenschutzprofil möglich	✓ nur mit Kantenschutzprofil möglich	—
TRITTY 100 (8 mm)	193 x 1282 mm 243 x 2200 mm	✓ nur mit Kantenschutzprofil möglich	✓ nur mit Kantenschutzprofil möglich	—
Sonderedition NKL 32 (8 mm)	193 x 1282 mm	—	—	—
TRITTY 90 (7 mm)	193 x 1282 mm	—	—	—
Sonderedition NKL 31 (7 mm)	193 x 1282 mm	—	—	—

Treppenprofile aus Aluminium für Parkett und Laminat

Bestellsortiment



Treppenprofil Euro-Step Typ 320

Zweiteiliges, verschraubbares Profilsystem. Das Deckprofil ist jederzeit abnehmbar und durch Einstellung der Schrauben wieder punktgenau justierbar. Das breitere Basisprofil sorgt für verbesserte Stabilität und Sicherheit im Kantenbereich.

Für Bodenbeläge zwischen 7 und 16 mm geeignet. Aluminium eloxiert.

	Art.Nr.	Einzelabnahme	€ ohne MwSt.	€ inkl. MwSt.
silber, Länge 100 cm	411837	1 St.	32,61 €/lfm	38,80 €/lfm
silber, Länge 270 cm	411838	1 St.	32,61 €/lfm	38,80 €/lfm



Schräg-Winkel Typ 3402

Für eine Schrägverkleidung der Treppe an der Setzstufe; dadurch wird die Auftrittsfläche auf die Trittstufe optimiert. Nur in Kombination mit Treppenprofil Euro-Step Typ 320 verwendbar. Bohrungen, Holzschrauben mit Kreuzschlitz 3,5 x 30 mm liegen bei. Aluminium

Länge: 100 cm

	Art.Nr.	Einzelabnahme	€ ohne MwSt.	€ inkl. MwSt.
	411839	1 St.	22,61 €/lfm	26,90 €/lfm

Treppenprofile aus Aluminium für Designboden DISANO

Bestellsortiment

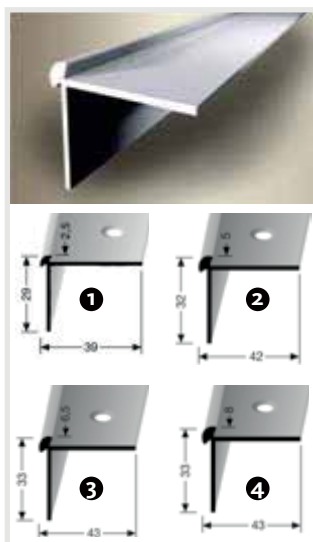

Treppenprofil für Designboden DISANO

Einteiliges Treppenprofil speziell für niedrige Bodenbelagshöhen. Verschraubbar und punktgenau justierbar, kann aber auch verklebt werden. Dekor erhältlich in Gold, Silber, Bronze und Edelstahl/Titan.

Länge: 250 cm

	Art.Nr.	Einzelabnahme	€ ohne MwSt.	€ inkl. MwSt.
1 Typ 870 für DISANO Project	411840	1 St.	14,87 €/lfm	17,70 €/lfm
2 Typ 873 für DISANO Saphir	411841	1 St.	16,05 €/lfm	19,10 €/lfm
3 Typ 874 für DISANO SmartAqua	411842	1 St.	17,48 €/lfm	20,80 €/lfm
4 Typ 875 für DISANO LifeAqua	411843	1 St.	19,16 €/lfm	22,80 €/lfm



Treppenprofil Typ 870 EC für DISANO Project

Einteilige 90° Ecke als Ergänzung für Treppenkantenprofil Typ 870. Offene Treppen können optimal barfuß begangen werden. Verschraubbar und punktgenau justierbar. Bitte geben Sie bei der Bestellung an, ob rechts- oder linksschenkelig. Dekor erhältlich in Silber.

Länge: 250 cm

	Art.Nr.	Einzelabnahme	€ ohne MwSt.	€ inkl. MwSt.
1 Länge 30 x 30 cm	411844	1 St.	113,45 €	135,00 €
2 Länge 100 x 30 cm	411845	1 St.	71,68 €	85,30 €
Länge 150 x 30 cm	411846	1 St.	62,61 €	74,50 €

Winkelprofile aus Aluminium, universell einsetzbar

Bestellsortiment

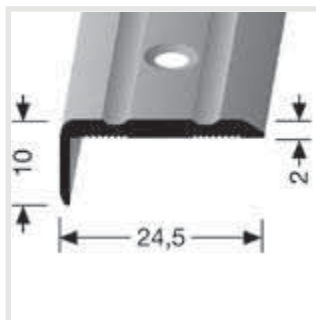

Winkelprofil Typ 236

Wichtiger Bestandteil bei der professionellen Renovierung von Treppen. Verleiht Schutz und Sicherheit. Die Profile sind problemlos auch bei gewendelten Treppen und Podesten einsetzbar und geben der Treppe eine dekorative und zeitlose Gesamtwirkung. Treppenprofil einseitig versenkt gebohrt, mit Zierrillen.

Länge: 270 cm

	Art.Nr.	Einzelabnahme	€ ohne MwSt.	€ inkl. MwSt.
silber	411847	1 St.	8,66 €/lfm	10,30 €/lfm

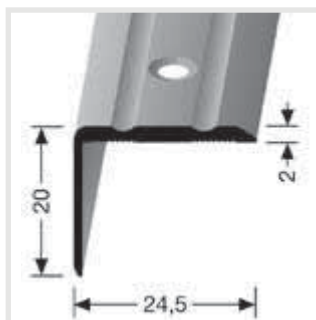

Winkelprofil Typ 235

Wichtiger Bestandteil bei der professionellen Renovierung von Treppen. Verleiht Schutz und Sicherheit. Die Profile sind problemlos auch bei gewendelten Treppen und Podesten einsetzbar und geben der Treppe eine dekorative und zeitlose Gesamtwirkung. Treppenprofil einseitig versenkt gebohrt, mit Zierrillen.

Länge: 270 cm

	Art.Nr.	Einzelabnahme	€ ohne MwSt.	€ inkl. MwSt.
silber	411848	1 St.	9,41 €/lfm	11,20 €/lfm

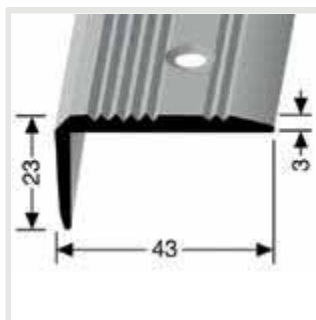

Winkelprofil Typ 225

Wichtiger Bestandteil bei der professionellen Renovierung von Treppen. Verleiht Schutz und Sicherheit. Die Profile sind problemlos auch bei gewendelten Treppen und Podesten einsetzbar und geben der Treppe eine dekorative und zeitlose Gesamtwirkung. Treppenprofil einseitig versenkt gebohrt, mit Zierrillen.

Länge: 250 cm

	Art.Nr.	Einzelabnahme	€ ohne MwSt.	€ inkl. MwSt.
silber	411849	1 St.	15,71 €/lfm	18,70 €/lfm

Montage HARO Stairs



ES Klebstoff (elastischer Klebstoff)

Sehr emissionsarmer EC1 PLUS klassifizierter, lösemittelfreier, elastisch durchhärtender, gebrauchsfertiger, wasserfreier 1-Komponenten MS Elastikklebstoff zur vollflächigen Verklebung von Parkett, sowie für die Montage von HARO Stairs.

Für Fußbodenheizung geeignet. Eimer aus 50% Recyclingmaterial gefertigt.

Verbrauch:
ca. 750 - 1250 g/m²
je nach Zahnspachtel
Palette:
18 kg: 792 kg / 44 St.
9 kg: 648 kg / 72 St.

Art.Nr.	Einzelabnahme	Mengenabnahme	€ ohne MwSt.	€ inkl. MwSt.
410563	1 St. = 18 kg	4 St. = 72 kg	8,32 €/kg	9,90 €/kg
410565	1 St. = 9 kg	12 St. = 108 kg	9,16 €/kg	10,90 €/kg



Montageklebstoff

- sehr gute Anfangshaftung
- dauerelastisch, geruchsfreie Aushärtung
- lösemittelfrei, silikonfrei, isocyanatfrei, frei von weichmachenden Bestandteilen
- vielseitig einsetzbar, z.B. für HARO Wall und HARO Stairs, Sockelleisten und Bodenprofile

Inhalt: 290 ml
Reicht für: 1 m²

Art.Nr.	Einzelabnahme	Mengenabnahme	€ ohne MwSt.	€ inkl. MwSt.
411160	1 St.	20 St.	15,04 €/St.	17,90 €/St.

Original Zubehör

Sicher – Passend – Geprüft

Systemgeprüft

Bei HARO finden Sie nicht nur qualitativ hochwertige Parkett-, Laminat-, Designböden. Selbstverständlich bieten wir Ihnen dazu passend eine große Auswahl an Zubehör, damit Ihr Wohlfühlboden von Anfang an perfekt wird und dauerhaft schön erhalten bleibt. Das Zubehör ist nicht nur passend, sondern systemgeprüft. Sämtliches Originalzubehör sowie alle Reinigungs- und Pflegemittel sind technisch, als auch farblich perfekt auf unsere Böden abgestimmt.



www.blauer-engel.de/uz113
www.blauer-engel.de/uz12a
www.blauer-engel.de/uz30a
www.blauer-engel.de/uz156



HARO
Original
Zubehör

sicher
passend
geprüft

174

Verlegung

Dämmunterlagen	174
Verlegewerkzeuge	180
Untergrundvorbereitung	181
Schlauchbeutelkleber	181
Kleber	182
Leim	183
Fugendichtmasse	183

184

Sockelleisten

Sockelleisten für Parkett	185
Sockelleisten für parkettmanufaktur	188
Sockelleisten	
für Holz-Performanceboden	188
Sockelleisten	
für Designboden DISANO	189
Sockelleisten für Laminatboden	190
Sockelleisten schwarz	192
Sockelleisten weiß	193
Sockelleisten „Altdeutsches Profil“	195
Viertelstäbe	196
Montage- und Sockelleistenzubehör	196
Kunststoffecken	197

198

Wandprofile

Wandprofile	199
-------------	-----

200

Bodenprofile

PREMIUM Bodenprofile	202
ALLROUND Bodenprofile	203
ECO Bodenprofile	204
CHAMPION STAR Bodenprofile	205
HDF-Easy Bodenprofile	206
3in1 Easy Clip Bodenprofil	207
Echtholzbodenprofil für Parkett	207
PREMIUM XXL Bodenprofile	208
ECONOMY Bodenprofile	209
MONO-CLIP Bodenprofile	210
DESIGN-CLIP Bodenprofile	212
Heizkörperrosetten	213

214

Pflege

Pflegemittel	214
Pflegewerkzeuge	217
Pflegeaccessoires	218

220

Renovierung

Renovierung	220
-------------	-----

Dämmunterlagen

Anforderungen an heutige Dämmunterlagen

Dämmunterlagen verbessern im System den Komfort Ihres Bodens.

Die richtige Dämmunterlage

- sorgt für Ruhe im Raum und dämmt Raum- und Trittschall.
- verbessert die Elastizität des Bodens, entlastet die Gelenke und erhöht den Wohnkomfort.
- gleicht kleinere Unebenheiten des Bodens aus und verbessert damit die Produktsicherheit.
- schützt vor eindringender Feuchte aus dem Untergrund.

Um Ihnen bei der Auswahl der richtigen Dämmunterlage und der Beurteilung der Messwerte behilflich zu sein, haben wir Ihnen hier eine kurze Übersicht der wichtigsten zu berücksichtigenden Werte zusammengestellt.

Tritt- und Raumschall-Reduzierung:

Der Tritt- und Raumschall kann durch die Auswahl des Bodens zusammen mit einer hochwertigen Dämmunterlage deutlich reduziert werden. Holzböden entwickeln hier im Vergleich zu anderen Hartbodenbelägen einen besonders angenehmen, dumpferen Klang. Dämmunterlagen mit einem hohen Massegewicht (Dichte kg/m³) reduzieren die Schallentstehung und Schallausbreitung im Raum (Raumschall) signifikant.

Beispiel einer Reduzierung für höchsten Anspruch an der Dämmunterlage Silent Pro:

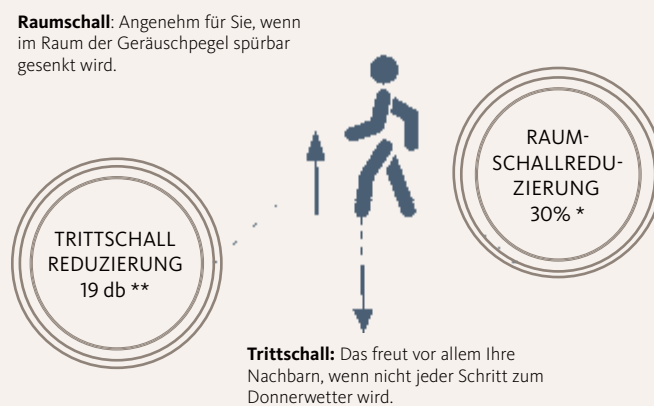

Raum- und Trittschallwerte sind nicht direkt vergleichbar, da unterschiedliche Prüfverfahren/-bedingungen angewendet werden. Selbst scheinbar objektive Raum- und Trittschallwerte sind, aufgrund unterschiedlicher Prüfverfahren, häufig nicht vergleichbar. Daher sollten Sie beim Vergleichen der Werte auf das jeweilige Prüfverfahren achten und Raum- und Trittschall getrennt betrachten.

* Maximal erreichte Einzelwerte nach EPLF Impulshammerprüfung (bezogen auf Referenzboden)

** Nach DIN 140-8

Wärmedurchlasswiderstand:

Der Wärmedurchlasswiderstand charakterisiert das Verhältnis der Dicke zur Wärmeleitfähigkeit eines Bauteils. Je höher der Wärmedurchlasswiderstand, desto besser ist die Wärmedämmeigenschaft des Bauteils oder einer Schicht. Sollten Sie also eine Fußbodenheizung haben, müssen Sie unbedingt darauf achten, dass der Wärmedurchlasswiderstand der Dämmunterlage so gering wie möglich ist, desto effizienter kann die Fußbodenheizung arbeiten und umso geringer sind die Heizkosten.

Wärmedurchlasswiderstand	Wärmeleitfähigkeit
0,004-0,01 m ² K/W	hoch
0,01-0,03 m ² K/W	mittel
0,03-0,110 m ² K/W	gering

Feuchtigkeitsschutz:

„Wasserdampf-diffusionsäquivalente Luftschichtdicke“ sd-Wert:

Der sd-Wert ist ein Wert, der in Meter (m) gemessen wird und die Dampfdurchlässigkeit eines Baustoffes bestimmt. Je höher der Wert, desto weniger Feuchtigkeit diffundiert (kriecht) durch das Material. Zum Schutz vor möglicher Restfeuchte auf neu eingebrachten mineralischen Untergründen und allen mineralischen Untergründen mit Fußbodenheizung, ist das Auslegen einer Dampfbremse erforderlich. Alle mit einem sd-Wert ausgelobten Haro Dämmunterlagen erfüllen den Standard einer Dampfbremse. Hierbei können Sie wählen zwischen einer Dämmunterlage mit integrierter Dampfbremse, wie z.B. Silent Pro DS und Silent Energy DS oder der Haro Vapo Stop Dampfbremse vor dem Auslegen der Dämmunterlage.

sd-Wert	Feuchtigkeitsschutz
< 0,5 m	gering
0,5 m - 1500 m	mittel (Dampfbremse)
> 1500 m	hoch (Dampfsperre)

Detaillierte Hinweise finden Sie auch in unseren Technischen Datenblättern oder aber telefonisch über die Beratung unserer Anwendungstechnik.

Übersicht

Silent Pro DS	Silent Pro	Silent Energy DS	Silent Grip 2.0	Silent Eco DS	Silent Eco	Rollenkork	Holzfaserdämmplatte
COMFORT-LINE				ÖKO-LINE			

Materialdicke in mm ca.	3	3	1,5	1,4	2	2	2	5
Raumschallverbesserung	●●●●●	●●●●●	●●●●●	●●●●○	●●●●○	●●●●○	●○○○○	●○○○○
Trittschalldämmvermögen	●●●●○	●●●●○	●●●●●	●●●●○	●●●●○	●●●●○	●●●●○	●●●●○
Ausgleich von Unebenheiten	●●●●○	●●●●○	●●○○○	●●○○○	●●●●○	●●●●○	●●●●○	●●●●●
Eignung für Fußbodenheizung	●●●●○	●●●●○	●●●●●	●●●●○	●●●●○	●●●●○	●●●●○	○○○○○
Druckstabilität	●●●●○	●●●●○	●●●●○	●●●●●	●●●●○	●●●●○	●●●●○	●●●●○
Wärmedämmung	○○○○○	○○○○○	○○○○○	○○○○○	○○○○○	○○○○○	●○○○○	●●●●○
Feuchteschutz	●●●●●	○○○○○	●●●●●	○○○○○	●●●●●	○○○○○	○○○○○	○○○○○

V-TEC DS	V-TEC	Duofol	EPS Easy Aquastop	Premium PE-Schaumstoff DS	Qualitäts PE-Schaumstoff	Standard PE-Schaumstoff	Vapo Stop Dampfbremse
BASIC-LINE							

Materialdicke in mm ca.	2	2	2,2	1,6	2	2	2	0,2
Raumschallverbesserung	●●●●○	●●●●○	●○○○○	●●●●○	●●●●○	●●●●○	○○○○○	○○○○○
Trittschalldämmvermögen	●●●●●	●●●●○	●○○○○	●●●●○	●●●●○	●●●●○	●●●●○	○○○○○
Ausgleich von Unebenheiten	●●○○○	●●○○○	●○○○○	●○○○○	●●○○○	●●○○○	●○○○○	○○○○○
Eignung für Fußbodenheizung	●●●●○	●●●●○	●●●●○	●●●●○	●●●●○	●●●●○	●●●●○	●●●●●
Druckstabilität	●●●●○	●●●●○	●○○○○	●●●●○	●●●●○	●●●●○	●○○○○	○○○○○
Wärmedämmung	●○○○○	●○○○○	●○○○○	●○○○○	●○○○○	●○○○○	●○○○○	○○○○○
Feuchteschutz	●●●●●	○○○○○	●●●●●	●●●●●	●●●●●	○○○○○	○○○○○	●●●●○

Eigenschaften: ●○○○○ ausreichend
 ●●○○○ befriedigend
 ●●●○○ gut
 ●●●●○ sehr gut
 ●●●●● exzellent

COMFORT: Premium-Dämmunterlagen für höchsten Anspruch an Raum- und Trittschall Dämmunterlage auf Basis natürlicher Rohstoffe

ÖKO:

BASIC: Standarddämmunterlagen mit ausgezeichnetem Preis-/Leistungsverhältnis

Dämmunterlagen COMFORT-LINE

Premium-Dämmunterlagen
für höchsten Anspruch
an Raum- und Trittschall

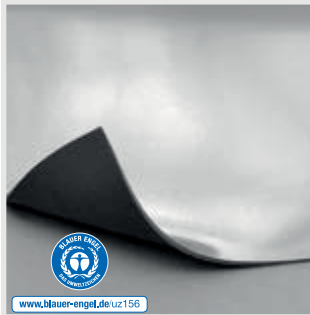

Silent Energy DS

Optimal bei Fußbodenheizung

Hochwertige Akustikdämmunterlage mit integrierter Dampfbremse auf Basis von Polyolefinen gefüllt mit natürlichen Gesteinsmehlen. Dank optimaler Wärmeleiteigenschaften perfekt für den Einsatz bei Fußbodenheizung geeignet. **Hilft Energie zu sparen.**

Wärmedurchlasswiderstand:
0,004 m² K/W
SD > 200 m
Dicke: ca. 1,5 mm
Rolle: 7,4 x 0,75 m
Palette: 299,7 m²

Art.Nr.	Einzelabnahme	Mengenabnahme	€ ohne MwSt.	€ inkl. MwSt.
408292	1 Rolle = 5,5 m ²	54 Rollen = 299,7 m ²	10,55 €/m ²	12,55 €/m²

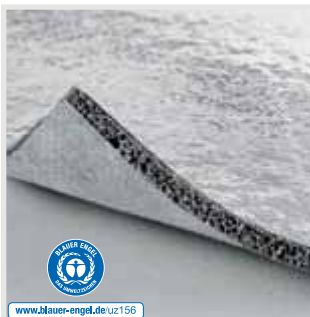

Silent Pro DS

Top-Gehkomfort und Akustik mit Feuchteschutz

Das Premiumprodukt ist aufgebaut wie Silent Pro, jedoch zusätzlich mit einer Dampfbremse ausgestattet. Auch für die Verlegung auf Fußbodenheizung geeignet.

Wärmedurchlasswiderstand:
0,010 m² K/W
SD > 100 m
Dicke: ca. 3 mm
Rolle: 5,5 x 1 m
Palette: 220 m²

Art.Nr.	Einzelabnahme	Mengenabnahme	€ ohne MwSt.	€ inkl. MwSt.
411490	1 Rolle = 5,5 m ²	40 Rollen = 220 m ²	9,20 €/m ²	10,95 €/m²

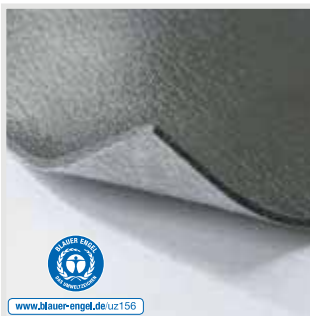

Silent Pro

Top-Akustik und Gehkomfort

Silent Pro auf Basis von PUR mit mineralischen Füllstoffen sorgt für bestes Schallverhalten. Sowohl der Schall im Raum als auch der Trittschall in angrenzenden Räumen werden erheblich reduziert. Der durch die hohe Elastizität auftretende Waldbodeneffekt entlastet Gelenke und Wirbelsäule. Auch für die Verlegung auf Fußbodenheizung geeignet.

Wärmedurchlasswiderstand:
0,010 m² K/W
Dicke: ca. 3 mm
Rolle: 5,5 x 1,0 m
Palette: 220 m²

Art.Nr.	Einzelabnahme	Mengenabnahme	€ ohne MwSt.	€ inkl. MwSt.
411489	1 Rolle = 5,5 m ²	40 Rollen = 220 m ²	7,52 €/m ²	8,95 €/m²

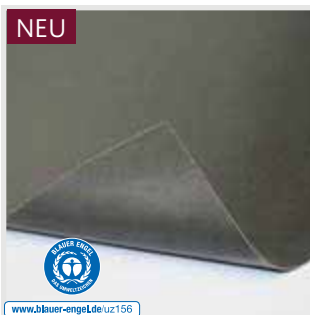

NEU

Silent Grip 2.0

Speziell für Vinyl- und Designbodenbeläge sowie SPC / Rigidböden mit Clicksystem entwickelt

Hochwertige Akustikdämmunterlage auf Basis natürlicher, mineralischer Füllstoffe mit rutschhemmender Grip-Oberfläche, speziell für die schwimmende Verlegung von elastischen Vinyl- und Designbodenbelägen sowie SPC / Rigid Böden mit Clicksystem. Auch für die Verlegung auf Fußbodenheizung geeignet.

Wärmedurchlasswiderstand:
0,010 m² K/W
Druckfestigkeit: 900 kPa
Dicke: ca. 1,4 mm
Rolle: 10 x 1,0 m
Palette: 400 m²

Art.Nr.	Einzelabnahme	Mengenabnahme	€ ohne MwSt.	€ inkl. MwSt.
414252 *	1 Rolle = 10,0 m ²	40 Rollen = 400 m ²	8,87 €/m ²	10,55 €/m²

* Lieferbar voraussichtlich 2. Halbjahr 2025

Dämmunterlagen ÖKO-LINE

Dämmunterlagen auf Basis
natürlicher Rohstoffe.



Silent Eco DS

Öko-Akustikmatte mit Feuchteschutz

Hochwertige Akustikmatte mit hervorragenden Raum- und Trittschalleigenschaften auf Basis von Pflanzenölen mit mineralischen Füllstoffen und integrierter Dampfbremse. Die dauerelastische Dämmunterlage schafft ein angenehmes Gehgefühl und entlastet Gelenke und Wirbelsäule. Auch für die Verlegung auf Fußbodenheizung geeignet.

Wärmedurchlasswiderstand:
0,010 m² K/W
SD > 100 m
Dicke: ca. 2 mm
Rolle: 8,5 x 1,0 m
Palette: 340 m²

Art.Nr.	Einzelabnahme	Mengenabnahme	€ ohne MwSt.	€ inkl. MwSt.
411488	1 Rolle = 8,5 m ²	40 Rollen = 340 m ²	7,52 €/m ²	8,95 €/m²

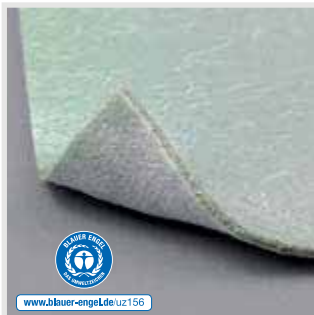

Silent Eco

Öko-Akustikmatte

Hochwertige Akustikmatte mit hervorragenden Raum- und Trittschalleigenschaften auf Basis von Pflanzenölen mit mineralischen Füllstoffen. Die dauerelastische Dämmunterlage schafft ein angenehmes Gehgefühl und entlastet Gelenke und Wirbelsäule. Auch für die Verlegung auf Fußbodenheizung geeignet.

Wärmedurchlasswiderstand:
0,010 m² K/W
Dicke: ca. 2 mm
Rolle: 8,5 x 1,0 m
Palette: 340 m²

Art.Nr.	Einzelabnahme	Mengenabnahme	€ ohne MwSt.	€ inkl. MwSt.
411487	1 Rolle = 8,5 m ²	40 Rollen = 340 m ²	6,68 €/m ²	7,95 €/m²



Rollenkork

Naturkork

Die natürliche Korkdämmunterlage bietet ein hervorragendes Preis-/Leistungsverhältnis und ist universell einsetzbar; sowohl für Fußbodenheizung als auch in EDV-Räumen geeignet.

Wärmedurchlasswiderstand:
0,041 m² K/W
Dicke: ca. 2 mm
Rolle: (10 m²) 10 x 1 m,
(30 m²) 30 x 1 m
Palette: (10 m²) 350 m²,
(30 m²) 360 m²

Art.Nr.	Einzelabnahme	Mengenabnahme	€ ohne MwSt.	€ inkl. MwSt.
403640	1 Rolle = 10 m ²	35 Rollen = 350 m ²	5,00 €/m ²	5,95 €/m²
402847	1 Rolle = 30 m ²	12 Rollen = 360 m ²	5,00 €/m ²	5,95 €/m²



Holzfaserdämmplatte

Top-Wärmedämmung

Trittschall-, Ausgleichs- und Wärmedämmunterlage aus PEFC-zertifizierter natürlicher Holzfaser (CU-PEFC-841217). Erfüllt hohe ökologische Anforderungen. Aufgrund der wärmedämmenden Eigenschaften und der hohen Isolationswirkung nicht empfohlen für den Einsatz auf Fußbodenheizung. **Hilft Energie zu sparen.**

Wärmedurchlasswiderstand:
0,071 m² K/W
Dicke: ca. 5 mm
Format: 0,79 x 0,59 m (Platte)
Palette: 24 Pack = 168 m²

Art.Nr.	Einzelabnahme	Mengenabnahme	€ ohne MwSt.	€ inkl. MwSt.
406354	1 Pack = 7 m ²	24 Pack = 168 m ²	3,82 €/m ²	4,55 €/m²

Dämmunterlagen BASIC-LINE

Standard-Dämmunterlagen mit einem ausgezeichneten Preis-/Leistungsverhältnis verbessern den Gehkomfort und reduzieren Trittschall.

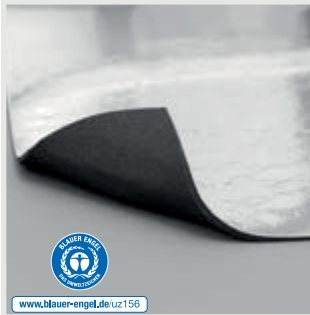

V-TEC DS

Leichte, leise Dämmunterlage mit Feuchteschutz

Die leichte und leise Dämmunterlage mit integrierter Dampfbremse.

Die 2 mm starke, nivellierende Unterlage passt sich aufgrund ihrer hohen Viskoelastizität optimal dem Untergrund an und gleicht Unebenheiten nahezu vollständig aus. Trotz ihres leichten Gewichts (230 g/m²) erzielt V-TEC DS Top-Werte in Raum- und Trittschall und ist für den Einsatz auf Fußbodenheizung geeignet.

Wärmedurchlasswiderstand:

0,041 m² K/W

SD > 100 m

Dicke: ca. 2 mm

Rolle: 15,2 x 0,99 m

Palette: 24 Rollen = 360 m²

Art.Nr.	Einzelabnahme	Mengenabnahme	€ ohne MwSt.	€ inkl. MwSt.
407721	1 Rolle = 15 m ²	24 Rollen = 360 m ²	6,68 €/m ²	7,95 €/m²



V-TEC

Leichte, leise Dämmunterlage

Die leichte und leise Dämmunterlage.

Die 2 mm starke, nivellierende Unterlage passt sich aufgrund ihrer hohen Viskoelastizität optimal dem Untergrund an und gleicht Unebenheiten nahezu vollständig aus. Trotz ihres leichten Gewichts (200 g/m²) erzielt V-TEC Top-Werte in Raum- und Trittschall und ist für den Einsatz auf Fußbodenheizung bestens geeignet.

Wärmedurchlasswiderstand:

0,039 m² K/W

Dicke: ca. 2 mm

Rolle: 15,2 x 0,99 m

Palette: 24 Rollen = 360 m²

Art.Nr.	Einzelabnahme	Mengenabnahme	€ ohne MwSt.	€ inkl. MwSt.
407720	1 Rolle = 15 m ²	24 Rollen = 360 m ²	5,84 €/m ²	6,95 €/m²



Duofol-PE-Trittschalldämmunterlage

Eine Kombination aus 2 mm Standard-PE-Schaumstoff und 0,2 mm PE-Baufolie. Die seitliche Überlappung der PE-Folie sorgt für einen zusätzlichen Schutz vor eindringender Feuchtigkeit. Wegen möglicher elektrostatischer Aufladung in EDV-genutzten Räumen unter Laminatböden nicht verwenden. Nur unter Laminatböden für Fußbodenheizung geeignet. 1,00 m Deckbreite + 6 cm seitlich überlappende Klebestreifen

Wärmedurchlasswiderstand:

0,040 m² K/W

SD > 100 m

Dicke: ca. 2,2 mm

Rolle: 28,8 x 1,06 m

Palette: 12 Rollen = 345,6 m²

Art.Nr.	Einzelabnahme	Mengenabnahme	€ ohne MwSt.	€ inkl. MwSt.
402053	1 Rolle = 28,8 m ²	12 Rollen = 345,6 m ²	4,16 €/m ²	4,95 €/m²

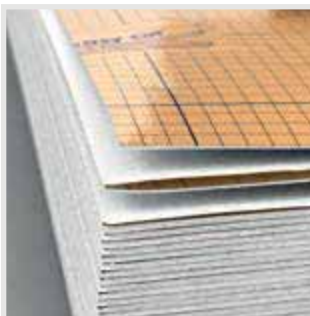

EPS Easy Aquastop (Faltplatte)

Genial einfach zu verlegende Faltplatte aus expandiertem Polystyrolschaum mit integrierter Dampfbremse und Alutape. Auch für die Verlegung auf Fußbodenheizung geeignet.

Wärmedurchlasswiderstand:

0,040 m² K/W

SD > 100 m

Dicke: ca. 1,6 mm

Format: 15 x 1,2 m

Palette: 21 Pack = 378 m²

Art.Nr.	Einzelabnahme	Mengenabnahme	€ ohne MwSt.	€ inkl. MwSt.
407719	1 Pack = 18 m ²	21 Pack = 378 m ²	3,32 €/m ²	3,95 €/m²

Dämmunterlagen BASIC-LINE

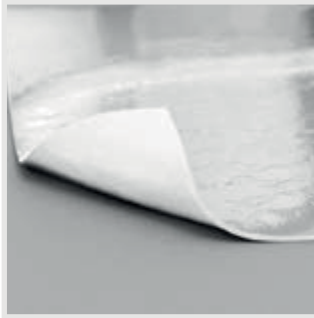

Premium PE-Schaumstoff DS

Unvernetzter Premium PE-Schaum, mit vernetzter Anmutung durch neue Extrusionstechnik, inkl. integrierter Dampfbremse. Wegen möglicher elektrostatischer Aufladung in EDV-genutzten Räumen unter Laminatboden nicht verwenden. Nur unter Laminatboden für Fußbodenheizung geeignet.

Wärmedurchlasswiderstand:
0,050 m² K/W
Dicke: ca. 2 mm
Rolle: 30 x 1 m
Palette: 12 Rollen = 360 m²

Art.Nr.	Einzelabnahme	Mengenabnahme	€ ohne MwSt.	€ inkl. MwSt.
411492	1 Rolle = 30 m ²	12 Rollen = 360 m ²	5,00 €/m ²	5,95 €/m²



Qualitäts PE-Schaumstoff

Hochwertiger unvernetzter PE-Schaum, der höheren Druckbelastungen im Laufbereich standhält. Wegen möglicher elektrostatischer Aufladung in EDV-genutzten Räumen unter Laminatboden nicht verwenden. Nur unter Laminatboden für Fußbodenheizung geeignet.

Wärmedurchlasswiderstand:
0,040 m² K/W
Dicke: ca. 2 mm
Rolle: 30 x 1 m
Palette: 12 Rollen = 360 m²

Art.Nr.	Einzelabnahme	Mengenabnahme	€ ohne MwSt.	€ inkl. MwSt.
411493	1 Rolle = 30 m ²	12 Rollen = 360 m ²	2,14 €/m ²	2,55 €/m²



Standard PE-Schaumstoff

Preisgünstiger, unvernetzter PE-Schaum, der für niedrige und mittlere Druckbelastungen geeignet ist. Wegen möglicher elektrostatischer Aufladung in EDV-genutzten Räumen unter Laminatboden nicht verwenden. Nur unter Laminatboden für Fußbodenheizung geeignet.

Wärmedurchlasswiderstand:
0,040 m² K/W
Dicke: ca. 2 mm
Rolle: 30 x 1 m (Art.Nr. 411494)
10 x 1 m (Art.Nr. 411900)
Palette:
12 Rollen = 360 m² (Art.Nr. 411494)
35 Rollen = 350 m² (Art.Nr. 411900)

Art.Nr.	Einzelabnahme	Mengenabnahme	€ ohne MwSt.	€ inkl. MwSt.
411494	1 Rolle = 30 m ²	12 Rollen = 360 m ²	0,80 €/m ²	0,95 €/m²
411900		35 Rollen = 350 m ²	1,05 €/m ²	1,25 €/m²

Montage- und Dämmunterlagenzubehör



Vapo Stop Dampfbremse

Bietet zusätzlichen Feuchtigkeitsschutz und sollte unter allen Dämmunterlagen ohne integrierte Dampfbremse ausgelegt werden. Ein Eindringen von Restfeuchte aus dem Estrich wird verhindert und der Bodenbelag vor möglichen Feuchteschäden geschützt. Auch für die Verlegung auf Fußbodenheizung geeignet.

SD > 90 m
Dicke: ca. 0,2 mm
Rolle: 13 x 2 m
Palette: 83 Rollen = 2158 m²

Art.Nr.	Einzelabnahme	Mengenabnahme	€ ohne MwSt.	€ inkl. MwSt.
406208	1 Rolle = 26 m ²	20 Rollen = 520 m ²	30,21 €/Rolle	35,95 €/Rolle



Alu-Klebeband

Zur Verbindung der Stöße bei Silent Energy DS, Silent Pro DS, Silent Eco DS, Rollenkork DS, V-TEC DS, Duofol-PE-Trittschallunterlagen und Premium PE-Schaumstoff DS.

Breite: 50 mm
Länge: 50 m

Art.Nr.	Einzelabnahme	Mengenabnahme	€ ohne MwSt.	€ inkl. MwSt.
405851	1 Rolle = 50 lfm	36 Rollen = 1800 lfm	6,34 €/Rolle	7,55 €/Rolle

Verlegewerkzeuge

Vom Schlagklotz bis zum Montageeisen: Verlegewerkzeug aus dem HARO-Sortiment wird professionellen Ansprüchen gerecht.

**Allround Schlagklotz**

Schlagklotz aus hoch strapazierfähigem Recycling-PE-Kunststoff.

Länge: 28 cm

Art.Nr.	Einzelabnahme	Mengenabnahme	€ ohne MwSt.	€ inkl. MwSt.
405712	1 St.	4 St.	13,78 €/St.	16,40 €/St.

**Profi-Schlagklotz**

Aus hoch strapazierfähigem Recycling-PE-Kunststoff. Bietet durch die leicht angeschrägte Aufschlagkante eine ideale Schlagfläche.

Länge: 30 cm

Art.Nr.	Einzelabnahme	Mengenabnahme	€ ohne MwSt.	€ inkl. MwSt.
404455	1 St.	10 St.	8,74 €/St.	10,40 €/St.

**Hammer 800 g ***

Art.Nr.	Einzelabnahme	Mengenabnahme	€ ohne MwSt.	€ inkl. MwSt.
403970 *	1 St.	6 St.	10,84 €/St.	12,90 €/St.

* Auslaufartikel. So lange Vorrat reicht

**PVA-Abstandshalter**

Stufenlos verstellbare Abstandshalter, mit deren Hilfe der notwendige Wandabstand umlaufend stabil und dosiert eingestellt werden kann. Ein Herausrutschen aus der Dehnungsfuge wird durch die Mechanik verhindert.

Art.Nr.	Einzelabnahme	Mengenabnahme	€ ohne MwSt.	€ inkl. MwSt.
400358	1 St.	6 St.	36,89 €/St.	43,90 €/St.

**Abstandskeile**

Stufenlos verstellbare Kunststoffabstandskeile für eine Dehnungsfuge zwischen 8 und 20 mm.

Packinhalt: 28 St.

Art.Nr.	Einzelabnahme	Mengenabnahme	€ ohne MwSt.	€ inkl. MwSt.
403126	1 Pack	40 Pack	5,00 €/Pack	5,95 €/Pack

**Profi Montageeisen PLUS**

Extra leichtes Profi-Montageeisen. Schallreduktion durch austauschbare Schlaggummifläche.

Länge: 52 cm

Art.Nr.	Einzelabnahme	Mengenabnahme	€ ohne MwSt.	€ inkl. MwSt.
405993	1 St.	5 St.	41,93 €/St.	49,90 €/St.

**Reserve-Puffer für Profi-Montageeisen PLUS**

Dämpferelemente für Profi-Montageeisen PLUS

Inhalt: 5 St.

Art.Nr.	Einzelabnahme	Mengenabnahme	€ ohne MwSt.	€ inkl. MwSt.
405994	1 Btl.	10 Btl.	13,36 €/Btl.	15,90 €/Btl.

Untergrundvorbereitung

Vorbereitung des Untergrundes für die Verlegung von HARO Böden mit ComforTec-Unterseite sowie SF Klebstoff Strong Eco, ES Klebstoff Eco, ES Klebstoff und ES Klebstoff im Schlauchbeutel.



Primer

Staubbindender Dispersionsvorstrich zum Grundieren von mineralischen Untergründen zur besseren Haftung für die ComforTec-Verlegung und unter SF Klebstoff Strong Eco, ES Klebstoff Eco, ES Klebstoff und ES Klebstoff im Schlauchbeutel. Für Fußbodenheizung geeignet. EC1 PLUS klassifiziert.

Inhalt: 1 l, reicht für ca. 6 m²
 Inhalt: 10 l, reicht für ca. 60 m² je nach Untergrund

	Art.Nr.	Einzelabnahme	Mengenabnahme	€ ohne MwSt.	€ inkl. MwSt.
1 Liter	410567	1 St.	12 St.	11,68 €/St.	13,90 €/St.
10 Liter	410588	1 St.	10 St.	105,04 €/St.	125,00 €/St.



NEU

PU Vorstrich DS

1-Komponenten Polyurethanvorstrich zum Grundieren von mineralischen Untergründen zum Absperren von Restfeuchtigkeit für die ComforTec-Verlegung und unter SF Klebstoff Strong Eco, ES Klebstoff Eco, ES Klebstoff und ES Klebstoff im Schlauchbeutel. Für Fußbodenheizung geeignet. EC1 PLUS klassifiziert.

Verbrauch einmaliger Auftrag: ca. 125 g/m²
 Verbrauch zwei- bis dreimaliger Auftrag: ca. 300 g/m² je nach Untergrund

Hinweis!

Für die Verarbeitung dieses Produkts benötigen Sie einen entsprechenden Schulungsnachweis! Siehe: www.safeusediisocyanates.eu

	Art.Nr.	Einzelabnahme	Mengenabnahme	€ ohne MwSt.	€ inkl. MwSt.
5 Liter	414223	1 St.	10 St.	184,03 €	219,00 €

Schlauchbeutelkleber

Für ein schnelles und ergonomisch ideales Verarbeiten von Parkettklebstoff im Stand.



ES Klebstoff im Schlauchbeutel (elastischer Klebstoff)

Sehr emissionsarmer EC1 PLUS klassifizierter, lösemittelfreier, elastisch durchhärtender, gebrauchsfertiger, wasserfreier 1-Komponenten MS Schlauchbeutelklebstoff zur vollflächigen Verklebung von Parkett. Für Fußbodenheizung geeignet.

Verbrauch: ca. 500 ml/m²
 Inhalt: 1 Beutel = 7,7 kg / 4200 ml
 2 Beutel = 1 Karton
 Palette: 84 Beutel = 646,8 kg

Art.Nr.	Einzelabnahme	Mengenabnahme	€ ohne MwSt.	€ inkl. MwSt.
410586	2 Beutel = 15,4 kg	20 Beutel = 154 kg	8,32 €/kg	9,90 €/kg



Applikator für ES Klebstoff im Schlauchbeutel

Akku-betriebene Schlauchbeutel pistole zur Applikation von ES Klebstoff im Schlauchbeutel. Der Applikator ist mit einem 200 mm Verteilerkopf zur Aufnahme von Wechseldüsen, einem Schnellladegerät und zwei 18 Volt Akkus im Koffer mit Stativ ausgestattet. Kommissionsweiser Bezug. Lieferzeit ca. 2 Wochen

Art.Nr.	Einzelabnahme	Mengenabnahme	€ ohne MwSt.	€ inkl. MwSt.
410614	1 St.	-		auf Anfrage

Wechseldüsen für Applikator

Verteilerkopf 200 mm, Breite wählbar, 11 Lochdüse oder 18 Lochdüse
 Verteilerkopf 400 mm, Breite wählbar, 25 Lochdüse oder 40 Lochdüse

	Art.Nr.	Einzelabnahme	Mengenabnahme	€ ohne MwSt.	€ inkl. MwSt.
Wechseldüsen nach Wahl	410733	7 St.	-		auf Anfrage

Kleber, Montage-/Demontaghilfe

NEU

www.bauer-engel.de/02113
SF Klebstoff Strong Eco (schubfester Klebstoff Eco)

Sehr emissionsarmer EC1 PLUS klassifizierter und Blauer Engel zertifizierter, lösemittelfreier, schubfest durchhärtender, gebrauchsfertiger, wasserfreier 1-Komponenten MS Klebstoff zur vollflächigen Verklebung von allen Parkettarten, Massivholzdielen, Designböden DISANO ClassicAqua sowie für die Montage von HARO Stairs. Für Fußbodenheizung geeignet. Eimer aus 50% Recyclingmaterial gefertigt.

Verbrauch:
ca. 750 - 1250 g/m²
je nach Zahnspachtel
Palette: 792 kg / 44 St.

Art.Nr.	Einzelabnahme	Mengenabnahme	€ ohne MwSt.	€ inkl. MwSt.
414224	1 St. = 18 kg	4 St. = 72 kg	14,20 €/kg	16,90 €/kg

www.bauer-engel.de/02113
ES Klebstoff Eco (elastischer Klebstoff Eco)

Sehr emissionsarmer EC1 PLUS klassifizierter und Blauer Engel zertifizierter, lösemittelfreier, elastisch durchhärtender, gebrauchsfertiger, wasserfreier 1-Komponenten MS Elastikklebstoff zur vollflächigen Verklebung von Parkett, sowie für die Montage von HARO Stairs. Für Fußbodenheizung geeignet. Eimer aus 50% Recyclingmaterial gefertigt.

Verbrauch: ca. 750 - 1250 g/m²
je nach Zahnspachtel
Palette: 792 kg / 44 St.

Art.Nr.	Einzelabnahme	Mengenabnahme	€ ohne MwSt.	€ inkl. MwSt.
412014	1 St. = 18 kg	4 St. = 72 kg	9,16 €/kg	10,90 €/kg

www.bauer-engel.de/02113
ES Klebstoff (elastischer Klebstoff)

Sehr emissionsarmer EC1 PLUS klassifizierter, lösemittelfreier, elastisch durchhärtender, gebrauchsfertiger, wasserfreier 1-Komponenten MS Elastikklebstoff zur vollflächigen Verklebung von Parkett, sowie für die Montage von HARO Stairs.

Für Fußbodenheizung geeignet. Eimer aus 50% Recyclingmaterial gefertigt.

Verbrauch:
ca. 750 - 1250 g/m²
je nach Zahnspachtel
Palette:
18 kg: 792 kg / 44 St.
9 kg: 648 kg / 72 St.

Art.Nr.	Einzelabnahme	Mengenabnahme	€ ohne MwSt.	€ inkl. MwSt.
410563	1 St. = 18 kg	4 St. = 72 kg	8,32 €/kg	9,90 €/kg
410565	1 St. = 9 kg	12 St. = 108 kg	9,16 €/kg	10,90 €/kg

www.bauer-engel.de/02113
DS Klebstoff (Dispersions-Klebstoff)

Sehr emissionsarmer EC1 PLUS klassifizierter und lösemittelfreier Einseitdispersionsklebstoff für HARO Designböden DISANO Project, sowie homogene PVC- und CV- Beläge.

Für Fußbodenheizung geeignet. Eimer aus 50% Recyclingmaterial gefertigt.

Verbrauch: ca. 300 g/m²
Palette: 462 kg / 33 St.

Art.Nr.	Einzelabnahme	Mengenabnahme	€ ohne MwSt.	€ inkl. MwSt.
410566	1 St. = 14 kg	5 St. = 70 kg	9,16 €/kg	10,90 €/kg

NEU

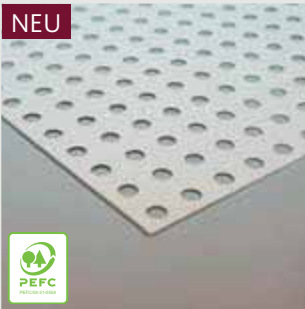
**RecycloTEC Zellstoffmatte**

High TEC Zellstoffmatte

Gelochte Naturfaser Zellstoffmatte zur leichteren und schnelleren Demontage von verklebtem Parkett, sowie Verbesserung von Tritt- und Raumschall. Verwendung unter allen Parkettböden, die vollflächig verklebt werden.

Wärmedurchlasswiderstand:
0,0171 m² K/W
Dicke: 0,9 mm
Format: 0,79 x 0,59 m (Platte)
Palette: 980 m²

Art.Nr.	Einzelabnahme	Mengenabnahme	€ ohne MwSt.	€ inkl. MwSt.
414222	1 Pack = 7 m ²	140 Pack = 980 m ²	6,68 €/m ²	7,95 €/m²

**Spezialzahnspachtel L für 3-Schicht-Parkett und ausgewählte Designböden**

Speziell für das Auftragen von HARO Elastikkleber bei Verklebung von 3-Schicht-Parkett, Designböden DISANO ClassicAqua

Zahnlückentiefe 5,5 mm
Zahnung TKB B9

Art.Nr.	Einzelabnahme	Mengenabnahme	€ ohne MwSt.	€ inkl. MwSt.
400464	1 St.	10 St.	3,78 €/St.	4,50 €/St.

Kleber



Spezialzahnpachtel D für 2-Schicht-Parkett und ausgewählte Designböden

Speziell für das Auftragen von HARO Elastikkleber bei Verklebung von 2-Schicht-Parkett.

Zahnlückentiefe 4 mm.
Zahnung TKB B7

Art.Nr.	Einzelabnahme	Mengenabnahme	€ ohne MwSt.	€ inkl. MwSt.
400529	1 St.	10 St.	3,78 €/St.	4,50 €/St.



Spezialzahnpachtel für Disano Project

Speziell für das Auftragen von HARO Dispersionskleber bei Verklebung von HARO Designboden Disano Project.

Zahnlückentiefe 1,5 mm
Zahnung TKB A3

Art.Nr.	Einzelabnahme	Mengenabnahme	€ ohne MwSt.	€ inkl. MwSt.
409682	1 St.	10 St.	3,78 €/St.	4,50 €/St.



Montageklebstoff

- sehr gute Anfangshaftung
- dauerelastisch, geruchsfreie Aushärtung
- lösemittelfrei, silikonfrei, isocyanatfrei, frei von weichmachenden Bestandteilen
- vielseitig einsetzbar, z.B. für HARO Wall und HARO Stairs, Sockelleisten und Bodenprofile

Inhalt: 290 ml
Reicht für: 1 m²

Art.Nr.	Einzelabnahme	Mengenabnahme	€ ohne MwSt.	€ inkl. MwSt.
411160	1 St.	20 St.	15,04 €/St.	17,90 €/St.

Leim



PVAC-D3 Weißleim

Zur wasserfesten Verleimung von Holzverbindungen (Nut/Feder)

Inhalt: 550 g
Reicht für: 25 m²

Art.Nr.	Einzelabnahme	Mengenabnahme	€ ohne MwSt.	€ inkl. MwSt.
403125	1 St.	12 St.	8,32 €/St.	9,90 €/St.

Fugendichtmasse



Spritzkork - lösemittelfrei

Vielseitig einsetzbarer, hochwertiger Dicht- und Füllstoff für die Wärme- und Schallisolation. Besteht aus reinem Naturkorkschrot und einem lösemittelfreien, elastischen Bindemittel. Das Material ist einkomponentig, zähplastisch und standfest.

Inhalt: 500 ml

Art.Nr.	Einzelabnahme	Mengenabnahme	€ ohne MwSt.	€ inkl. MwSt.
406088	1 St.	20 St.	11,68 €/St.	13,90 €/St.



Fugendichtmasse

Einkomponentige, hartdauerelastische Dichtungsmasse auf Acrylbasis. Silikon-, lösemittel- und geruchsfrei, schnell schleifbar und zur Übersiegelung geeignet. Aufgrund der hohen Selbsthaftung auch als Kleber verwendbar. Frostgefährdet.

Inhalt: 310 ml

Farbe	Art.Nr.	Einzelabnahme	Mengenabnahme	€ ohne MwSt.	€ inkl. MwSt.
helle Holzarten	411156	1 St.	20 St.	9,16 €/St.	10,90 €/St.
natur Holzarten	411157	1 St.	20 St.	9,16 €/St.	10,90 €/St.
dunkle / braune Holzarten	411159	1 St.	20 St.	9,16 €/St.	10,90 €/St.

Definition Farben

- helle Holzarten: Bergahorn / Canadischer Ahorn / Raucheiche invisible / Tanne / Tanne lichtweiß
 natur Holzarten: Buche gedämpft / Bernsteineiche / Raucheiche / Eiche
 dunkle/braune Holzarten: Achateiche / Nussbaum

Sockelleisten - für den perfekten Gesamteindruck

Sie haben die Wahl: foliert oder furniert. Passend zum Boden oder als Kontrast. Ihrer Fantasie sind keine Grenzen gesetzt.

Passende Sockelleisten für Ihren Boden

Sockelleisten für		Oberflächenmaterial	Aufbau
Parkett geölt	●	Massiv / Furnier / Furnier strukturiert	Massiv / Massivholzkern / MDF-Kern
Parkett naturaDur	●	Furnier / Furnier strukturiert	Massivholzkern / MDF-Kern
Parkett matt-versiegelt	●	Furnier / Furnier strukturiert	Massivholzkern / MDF-Kern
Laminatboden	●	Dekor Folie / Dekor Folie strukturiert	MDF-Kern / Massivholzkern Nässechutz
Designboden DISANO	●	Dekor Folie	MDF-Kern / Massivholzkern Nässechutz

Sockelleisten klassisch - mit und ohne Clipfräsung				Sockelleisten Kubus - mit und ohne Clipfräsung:								
19x39S mm	19x58 mm	19x38 mm	14x14 mm	16x40 mm	16x60 mm	12x40 mm	12x60 mm	12x80 mm	16x40 mm	16x58 mm	15x80 mm	
●	● ● ●	●	●	●	●	●	●	●	●	● ● ●	● ●	

Weißer oder schwarzer Sockelleisten – universell einsetzbar

Sockelleisten	Oberfläche / Eigenschaften	empfohlen
weiß - Massivholzkern	extra starke Folie für hohe Deckkraft / Nässechutz / lackiert Holzstruktur	Parkett
schwarz - Massivholzkern	extra starke Folie für hohe Deckkraft	
weiß - MDF-foliiert	weiße Folie, überstreichbar / weiße Folie strukturiert	Laminatboden
schwarz - MDF-foliiert	schwarze Folie	
weiß - PS Schaum	weißer PS Schaum glatt – wasserfest	alle Böden insbesondere im Feuchtraum
weiß - MDF „Altdeutsches Profil“	weiße Folie, überstreichbar / weiß lackiert	alle Böden





Sockelleisten klassisch - mit und ohne Clipfräsung		Sockelleisten Kubus - mit und ohne Clipfräsung:										
19x58 mm	14x14 mm	16x40 mm optional mit Dämmstreifen	16x60 mm optional mit Dämmstreifen	12x40 mm	12x60 mm	12x80 mm	10x70 mm	14x80 mm	16x40 mm	16x58 mm	15x80 mm	

Sockelleisten PS-Schaum, wasserfest:		Stecksockelleisten „Altdeutsches Profil“					Zubehör		
13,5x58 mm	15x50 mm	18x70 mm	18x80 mm	18x90 mm	18x96 mm	18x115 mm	Clips für Stecksockelleisten	HARO Nagelclip	Dichtlippen-schiene

Sockelleisten für nD/nL+ Parkett, furniert, mattes Oberflächenfinish

Einzelabnahme: 1 Stück
Mengenabnahme: 10 Stück
Verpackung: 10 St./Bund
in Folie geschrumpft

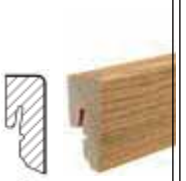
Preise in €/lfm
ohne MwSt. / **inkl. MwSt.**





				
Stecksockelleisten Massivholzkern mit Clipfräsung 19x395 mm	Stecksockelleisten Massivholzkern mit Clipfräsung 19x58 mm	Stecksockelleisten Massivholzkern mit Clipfräsung 16x40 mm	Stecksockelleisten Massivholzkern mit Clipfräsung 16x58 mm	Stecksockelleisten MDF-Kern mit Clipfräsung 15x80 mm'
Länge: 250 cm	Länge: 220 cm	Länge: 220 cm	Länge: 220 cm	Länge: 220 cm

Holzoptik	4,54 € / 5,40 € Art.Nr.	6,22 € / 7,40 € Art.Nr.	5,80 € / 6,90 € Art.Nr.	6,22 € / 7,40 € Art.Nr.	6,64 € / 7,90 € Art.Nr.
Ahorn /Bergahorn/Canadischer Ahorn		414118 ²		414119	
Buche gedämpft		406891		411072	
Eiche	408663	406890	411062	411074	411108
Holzoptik	6,22 € / 7,40 € Art.Nr.	8,32 € / 9,90 € Art.Nr.	7,90 € / 9,40 € Art.Nr.	8,32 € / 9,90 € Art.Nr.	9,58 € / 11,40 € Art.Nr.
Achateiche		406894 ²		411068 ²	
Bernsteineiche	408664 ²	406893	411061	411070	411107
Eiche greige	NEU			414295	
Eiche invisible	410701 ²	409733	411064	411081	411109
Eiche lichtweiß	411479 ²	411480	411481	411482	411483
Eiche muschelgrau		410711 ²		411083	
Eiche puroweiß	410703 ²	406907	411065	411085	411110
Eiche samtbraun	410136 ²	409703 ²		411087	
Eiche sandgrau		409734	411066	410899	411111
Eiche schilfbraun		410712 ²		411091	
Eiche tabakgrau		408680		411092	
Esche lichtweiß		411495 ²		411496	
Nussbaum amerikanisch		406896 ²		411100	
Raucheiche		414112 ²		414115	
Raucheiche invisible		414113 ²		414116	
Raucheiche puroweiß		414114 ²		414117	
Thermoesche Mezzo		406901 ²		411105 ²	
Holzoptik		9,16 € / 10,90 € Art.Nr.		9,16 € / 10,90 € Art.Nr.	
Achateiche strukturiert		409610 ²		411069	
Bernsteineiche strukturiert		409611		411071	
Buche gedämpft strukturiert		409786 ²		411073 ²	
Eiche astig		410713		411076	
Eiche strukturiert		409612		411075	
Eiche invisible strukturiert		411466		411467	
Eiche lichtweiß strukturiert		411484		411485	
Eiche puroweiß strukturiert		409613		411086	
Eiche sandgrau strukturiert		409785		411088	
Eiche vintagebraun strukturiert	NEU			414296	
Esche invisible strukturiert		412438 ²		412444	
Esche pastellcreme strukturiert		412437 ²		412443	
Esche tabakgrau strukturiert		412435 ²		412441	
Tanne strukturiert		412440 ²		412446	
Tanne lichtweiß strukturiert		412439 ²		412445	
Tanne pastellgrau strukturiert		412436 ²		412442	

1) Verlegehinweis: Maximal 10 mm Wandabstand möglich!
2) Solange Vorrat reicht

Sockelleisten für nD/nL+ Parkett, furniert, mattes Oberflächenfinish

OHNE
CLIPFRÄSUNG

NEU	NEU	NEU	NEU
			
Sockelleisten Massivholzkern ohne Clipfräsung	Sockelleisten Massivholzkern ohne Clipfräsung mit weißem Dämmstreifen	Sockelleisten Massivholzkern ohne Clipfräsung	Sockelleisten Massivholzkern ohne Clipfräsung mit weißem Dämmstreifen
16x40 mm Länge: 240 cm	16x40 mm Länge: 250 cm	16x60 mm Länge: 240 cm	16x58 mm Länge: 250 cm



Einzelabnahme: 1 Stück
Mengenabnahme: 10 Stück
Verpackung: 10 St./Bund
in Folie geschrumpft

Preise in €/lfm
ohne MwSt. / **inkl. MwSt.**

Holzoptik	5,55 € / 6,60 € Art.Nr.	6,22 € / 7,40 € Art.Nr.	5,97 € / 7,10 € Art.Nr.	7,06 € / 8,40 € Art.Nr.
Eiche	414276	41113 ¹	414277	41116 ¹

1) Solange Vorrat reicht

OHNE
CLIPFRÄSUNG

NEU	NEU	NEU
		
Sockelleisten Massivholzkern ohne Clipfräsung	Sockelleisten Massivholzkern ohne Clipfräsung	Sockelleisten Massivholzkern ohne Clipfräsung
12x40 mm² Länge: 240 cm	12x60 mm² Länge: 240 cm	12x80 mm² Länge: 240 cm

Einzelabnahme: 1 Stück
Mengenabnahme: 10 Stück
Verpackung: 10 St./Bund
in Folie geschrumpft

Preise in €/lfm
ohne MwSt. / **inkl. MwSt.**





Holzoptik	5,55 € / 6,60 € Art.Nr.	5,97 € / 7,10 € Art.Nr.	6,39 € / 7,60 € Art.Nr.
Eiche	414270	414271	414272

2) Verlegehinweis: Maximal 10 mm Wandabstand möglich! Nur für verklebte Böden geeignet!

Sockelleisten für Parkett, furniert, seidenmattes Oberflächenfinish

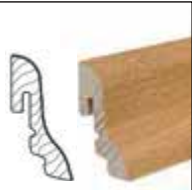
Einzelabnahme: 1 Stück
Mengenabnahme: 10 Stück
Verpackung: 10 St./Bund
in Folie geschumpft

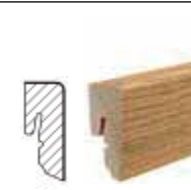
Preise in €/lfm
ohne MwSt. / **inkl. MwSt.**

					
	Stecksockelleisten Massivholzkern mit Clipfräsung	Stecksockelleisten Massivholzkern mit Clipfräsung	Stecksockelleisten Massivholzkern mit Clipfräsung	Stecksockelleisten Massivholzkern mit Clipfräsung	Stecksockelleisten MDF-Kern mit Clipfräsung
	19x39S mm Länge: 250 cm	19x58 mm Länge: 220 cm	16x40 mm Länge: 220 cm	16x58 mm Länge: 220 cm	15x80 mm¹ Länge: 220 cm
Holzoptik	4,12 € / 4,90 € Art.Nr.	5,80 € / 6,90 € Art.Nr.	5,38 € / 6,40 € Art.Nr.	5,80 € / 6,90 € Art.Nr.	6,22 € / 7,40 € Art.Nr.
Ahorn /Bergahorn/Canadischer Ahorn	411478 ²	411117		411126 ²	
Buche gedämpft	408668 ²	406923		411130 ²	
Eiche	408669 ²	406922	411119 ²	411131	411146
Holzoptik		8,32 € / 9,90 € Art.Nr.		7,98 € / 9,50 € Art.Nr.	
Eiche strukturiert		409616		411132 ²	
Eiche lichtweiß strukturiert		409614 ²		411136 ²	

1) Verlegehinweis: Maximal 10 mm Wandabstand möglich!
2) Solange Vorrat reicht

**OHNE
CLIPFRÄSUNG**

Einzelabnahme: 1 Stück
Mengenabnahme: 10 Stück
Verpackung: 10 St./Bund
in Folie geschumpft
Preise in €/lfm
ohne MwSt. / **inkl. MwSt.**

		NEU 	NEU 
	Sockelleisten Massivholzkern ohne Clipfräsung 19x38 mm Länge: 250 cm	Sockelleisten Massivholzkern ohne Clipfräsung 16x40 mm Länge: 240 cm	Sockelleisten Massivholzkern ohne Clipfräsung 16x60 mm Länge: 240 cm
Holzoptik	4,12 € / 4,90 € Art.Nr.	5,13 € / 6,10 € Art.Nr.	5,55 € / 6,60 € Art.Nr.
Eiche	408022	414279	414278

Bestellsortiment

Sockelleisten Parkett Sonderanfertigung

Auf Anfrage sind für das gesamte Parkettsortiment die Fertigung von Sockelleisten 16x58 mm (Kubus) möglich.
Die Fertigung erfolgt aus Original HARO Parkettböden.

Kommissionsweiser Bezug
Lieferzeit ca. 3 Wochen

	Art.Nr.	€ ohne MwSt.	€ inkl. MwSt.
für parkettmanufaktur Böden	540566	33,53 €/lfm	39,90 €/lfm
für Parkett Landhausdielen	540567	22,61 €/lfm	26,90 €/lfm
für Parkett Schiffsboden	540568	22,61 €/lfm	26,90 €/lfm

Bei Bestellung von Artikeln, die nicht im HARO Standardsortiment enthalten sind, wird bei einem Bestellwert bis 100 € eine Bearbeitungsgebühr von 10 € erhoben.

Sockelleisten für parkettmanufaktur aus Original HARO Parkett gefertigt

Bestellsortiment

Kommissionsweiser Bezug
Lieferzeit ca. 3 Wochen

Einzelabnahme: 1 Stück
Preise in €/lfm
ohne MwSt. / **inkl. MwSt.**



Holzoptik	25,13 € / 29,90 € Art.Nr.
Eiche Barrique	540555
Eiche carbonschwarz	540559
Eiche	540562
Eiche weiß Barrique	540554
Esche Barrique	540560
Esche olivgrau	540561
Räuchereiche	540563
Holzoptik	33,53 € / 39,90 € Art.Nr.
Eiche XL 3 m *	540564
Räuchereiche XL 3m *	540565

Sockelleisten für Holz-Performanceboden MULTIVO furniert, mattes Oberflächenfinish

Einzelabnahme: 1 Stück
Mengenabnahme: 10 Stück
Verpackung: 10 St./Bund in Folie geschrumpft

Preise in €/lfm
ohne MwSt. / **inkl. MwSt.**



Holzoptik	6,22 € / 7,40 € Art.Nr.	6,22 € / 7,40 € Art.Nr.
Eiche	406890	411074
Holzoptik	7,90 € / 9,40 € Art.Nr.	7,90 € / 9,40 € Art.Nr.
Esche	412291 ¹⁾	412288
Nussbaum amerikanisch	406896 ¹⁾	411100
Räuchereiche	412293 ¹⁾	412290
Tanne	412292 ¹⁾	412289 ¹⁾
Tanne strukturiert		412446

¹⁾ Solange Vorrat reicht

Sockelleisten für DISANO

Einzelabnahme: 1 Stück
 Mengenabnahme: 10 Stück
 Verpackung: 10 St./Bund in Folie geschumpft

Preise in €/lfm
 ohne MwSt. / **inkl. MwSt.**

	
Stecksockelleisten Massivholzkern foliert, Nässechutz 19x58 mm Länge: 220 cm	Stecksockelleisten MDF-foliert 16x58 mm Länge: 220 cm
6,64 € / 7,90 €	4,87 € / 5,80 €

Dekor (Holznachbildung)		Art.Nr.	Art.Nr.
Bergeiche		409401	411298
Berglärche cognacbraun	NEU	414257	414263
Berglärche puro	NEU	414256	414262
Eiche Columbia natur		410363	411326
Eiche Jubilé		410359	411328
Eiche Ontario grau		411501	411508
Eiche Ontario natur		411502	411509
Eiche Ontario puro		414062	414041
Eiche Ontario weiss		410357	411331
Eiche Phoenix		410362	411333
Eiche Picardie natur		411953	411944
Eiche Picardie puro		411952	411945
Eiche Provence creme		410789	411334
Eiche Provence natur		410790	411336
Eiche Provence puro	NEU	414289	414290
Eiche Provence schokobraun	NEU	414253	414291
Eiche Quebec alabaster		414067	414073
Eiche Quebec altbraun		414069	414075
Eiche Quebec caramel		414068	414074
Eiche Sheffield cremeweiß		411955	411947
Eiche Sheffield graubraun	NEU	414254	414260
Eiche Sheffield honig	NEU	414255	414261
Eiche Sheffield natur		411957	411949
Eiche Sheffield puro		411956	411948
Eiche Victoria geräuchert	NEU	414285	414286
Eiche Victoria Honig		411503	411510
Eiche Victoria puro		411504	411511
Eiche Victoria samtbraun		411505	411512
Eiche Whistler basalt		414066	414072
Eiche Whistler kieselgrau		414064	414070
Eiche Whistler natur		414065	414071
Gebirgseiche greige	NEU	414258	414264
Gebirgseiche honig	NEU	414259	414265
Sandeiche		409409	411346

Sockelleisten für Laminatboden

Einzelabnahme: 1 Stück
 Mengenabnahme: 10 Stück
 Verpackung: 10 St./Bund
 in Folie geschrumpft

Preise in €/lfm
 ohne MwSt. / **inkl. MwSt.**

			
Stecksockelleisten MDF-foliiert	Stecksockelleisten MDF-foliiert	Stecksockelleisten MDF-foliiert	Stecksockelleisten Massivholzkern foliiert, Nässechutz 15x80 mm¹
19x58 mm Länge: 220 cm	16x58 mm Länge: 220 cm	15x80 mm¹ Länge: 220 cm	15x80 mm¹ Länge: 220 cm
4,62 € / 5,50 €	4,62 € / 5,50 €	5,46 € / 6,50 €	7,82 € / 9,30 €

Dekor (Holznachbildung)	Art.Nr.	Art.Nr.	Art.Nr.	Art.Nr.
Ahorn	412349	412371		
Akazie Vario	412367	412389	412403	412411 ²
Alpineiche natur	411532	411567	411597	
Buche	412350	412372		
Chevron Eiche geräuchert		413896		
Chevron Eiche grau		413898		
Chevron Eiche natur		413897		
Chevron Eiche weiß		413901		
Eiche Alta cremeweiß	NEU	411569		
Eiche Altholz	407816	411169	411226	
Eiche Bari bernstein	412355	412377	412393	
Eiche Bari grau	412356	412378	412394	
Eiche Bari natur	412357	412379	412395	
Eiche Bari puro	412358	412380	412396	
Eiche Breda hellgrau	NEU	411572		
Eiche Breda puro / Kastanie Varese	412361	412383	412399	
Eiche Breda weiß	NEU	411575		
Eiche Calabria	412352	412374		
Eiche Calla puro		411573		
Eiche Contura geräuchert	NEU	411536	411574	411601
Eiche Contura steingrau	407815	411211	411263	411287 ²
Eiche Eleganza antikgrau	411539	411577	411603	411624 ²
Eiche Eleganza cremeweiß / Eiche Flavia weiß	411533	411568	411598	411621 ²
Eiche Eleganza geräuchert / Eiche Flavia geräuchert	411540	411578	411604	411625 ²
Eiche Eleganza natur	411542	411580	411606	
Eiche Emilia Honig	411543	411581	411607	
Eiche Emilia puro	411544	411582	411608	
Eiche Emilia samtgrau	410765	411183	411240	411277 ²
Eiche Emilia weiß	410764	411185	411242	
Eiche Flavia grau	412363	412385	412401	412407 ²
Eiche Flavia natur	412364	412386	412402	412408 ²
Eiche italica creme / Eiche Olbia / Eiche Siena puro	411545	411583	411609	
Eiche italica natur	408609	411190	411246	
Eiche Melina puro / Eiche Eleganza puro	411546	411584	411610	411630 ²

1) Verlegehinweis: Maximal 10 mm Wandabstand möglich!
 2) Solange Vorrat reicht

Sockelleisten für Laminatboden

			
Stecksockelleisten MDF-foliert	Stecksockelleisten MDF-foliert	Stecksockelleisten MDF-foliert	Stecksockelleisten Massivholzkern foliert, Nässechutz 15x80 mm¹
19x58 mm Länge: 220 cm	16x58 mm Länge: 220 cm	15x80 mm¹ Länge: 220 cm	15x80 mm¹ Länge: 220 cm
4,62 € / 5,50 €	4,62 € / 5,50 €	5,46 € / 6,50 €	7,82 € / 9,30 €

Einzelabnahme: 1 Stück
Mengenabnahme: 10 Stück
Verpackung: 10 St./Bund
in Folie geschrumpft

Preise in €/lfm
ohne MwSt. / **inkl. MwSt.**

Dekor (Holznachbildung)	Art.Nr.	Art.Nr.	Art.Nr.	Art.Nr.
Eiche Metallic natur	412366	412388		412410 ²
Eiche Metallic schwarz	412365	412387		412409 ²
Eiche Portland natur / Eiche Lombardia	409322	411197	411252	411280 ²
Eiche Portland puro / Eiche Flavia puro / Chevron Eiche puro	411548	411587	411611	
Eiche Savona natur	410756	411199	411254	
Eiche Scarpa geräuchert	412353	412375		
Eiche Scarpa natur	412354	412376		
Eiche Sicilia natur	411549	411588	411258	
Eiche Sicilia puro	410404	411201	411256	
Eiche Sicilia weiß / Eiche Bergamo silbergrau	411550	411589	411613	411633 ²
Eiche Siena samtweiß	410770	411204		
Eiche Torri grau	412362	412384	412400	
Eiche Veneto crema	409320	411207	411260	411634 ²
Eiche Veneto mocca	411552	411591	411615	
Eiche Veneto natur / Eiche Calla natur	411562	411592	411616	
Fliese Beton dunkel ³		413900		
Fliese Beton hell ³		413899		
Graphiteiche	411564	411594		
Nussbaum	412351	412373		
Nussbaum Cesano	412360	412382	412398	
Nussbaum Vario	412369	412391	412405	412413 ²
Pinie Florenz	412359	412381	412397	
Silberhorn Vario	412370	412392	412406	412414 ²
Steineiche	411566	411596		
Ulme Vario	412368	412390	412404	412412 ²

1) Verlegehinweis: Maximal 10 mm Wandabstand möglich!

2) Solange Vorrat reicht

3) Steinnachbildung

Sockelleisten schwarz für Parkett

Einzelabnahme: 1 Stück
Mengenabnahme: 10 Stück
Verpackung: 10 St./Bund
in Folie geschrumpft

Preise in €/lfm
ohne MwSt. / **inkl. MwSt.**

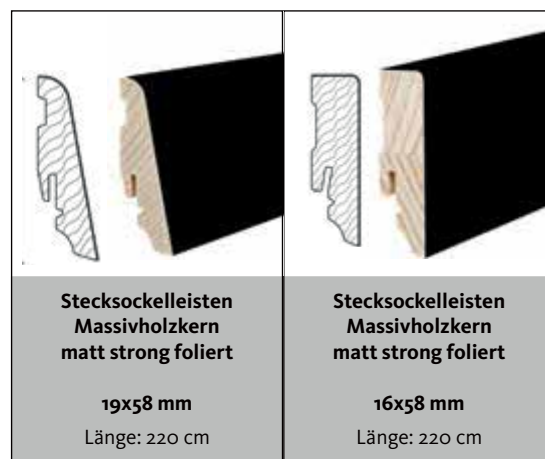

**Stecksockelleisten
Massivholzkern
matt strong foliert**

19x58 mm
Länge: 220 cm

**Stecksockelleisten
Massivholzkern
matt strong foliert**

16x58 mm
Länge: 220 cm

	Art.Nr.	€ ohne MwSt.	€ inkl. MwSt.	Art.Nr.	€ ohne MwSt.	€ inkl. MwSt.
schwarz	414003	7,06 €	8,40 €	412298	7,06 €	8,40 €

Sockelleisten schwarz für Laminatboden

Einzelabnahme: 1 Stück
Mengenabnahme: 10 Stück
Verpackung: 10 St./Bund
in Folie geschrumpft

Preise in €/lfm
ohne MwSt. / **inkl. MwSt.**

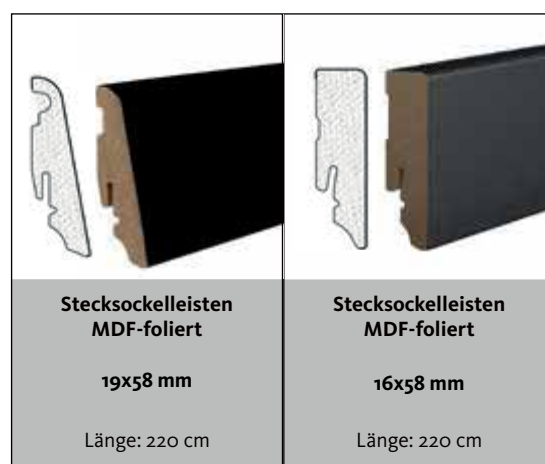

**Stecksockelleisten
MDF-foliert**

19x58 mm
Länge: 220 cm

**Stecksockelleisten
MDF-foliert**

16x58 mm
Länge: 220 cm

	Art.Nr.	€ ohne MwSt.	€ inkl. MwSt.	Art.Nr.	€ ohne MwSt.	€ inkl. MwSt.
schwarz	414002	4,20 €	5,00 €	412297	4,20 €	5,00 €

Sockelleisten weiß für Parkett/DISANO – mit Clipfräsung

Einzelabnahme: 1 Stück
Mengenabnahme: 10 Stück
Verpackung: 10 St./Bund
in Folie geschumpft

Preise in €/lfm
ohne MwSt. / **inkl. MwSt.**

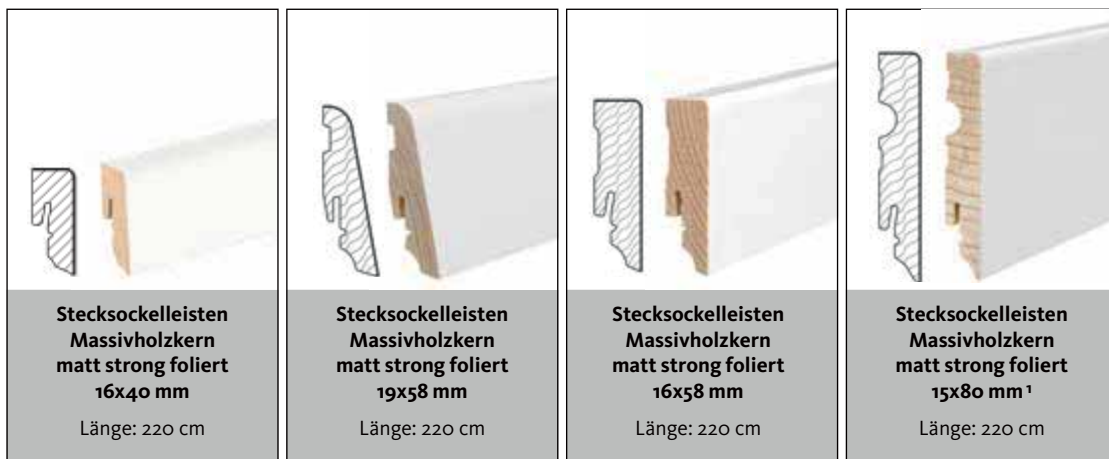

**Stecksockelleisten
Massivholzkern
matt strong foliert
16x40 mm**
Länge: 220 cm

**Stecksockelleisten
Massivholzkern
matt strong foliert
19x58 mm**
Länge: 220 cm

**Stecksockelleisten
Massivholzkern
matt strong foliert
16x58 mm**
Länge: 220 cm

**Stecksockelleisten
Massivholzkern
matt strong foliert
15x80 mm¹**
Länge: 220 cm

	Art.Nr.	€ ohne MwSt.	€ inkl. MwSt.	Art.Nr.	€ ohne MwSt.	€ inkl. MwSt.	Art.Nr.	€ ohne MwSt.	€ inkl. MwSt.	Art.Nr.	€ ohne MwSt.	€ inkl. MwSt.
weiß RAL 9010	411044	4,12 €	4,90 €	409834	4,79 €	5,70 €	411047	4,79 €	5,70 €	411051	5,80 €	6,90 €
weiß RAL 9016	411045	4,29 €	5,10 €				411048	4,96 €	5,90 €			
weiß lackiert, Holzstruktur							411050	5,63 €	6,70 €			

1) Verlegehinweis: Maximal 10 mm Wandabstand möglich!

Sockelleisten weiß für Parkett/DISANO – ohne Clipfräsung

**OHNE
CLIPFRÄSUNG**

Einzelabnahme: 1 Stück
Mengenabnahme: 10 Stück
Verpackung: 10 St./Bund
in Folie geschumpft

Preise in €/lfm
ohne MwSt. / **inkl. MwSt.**

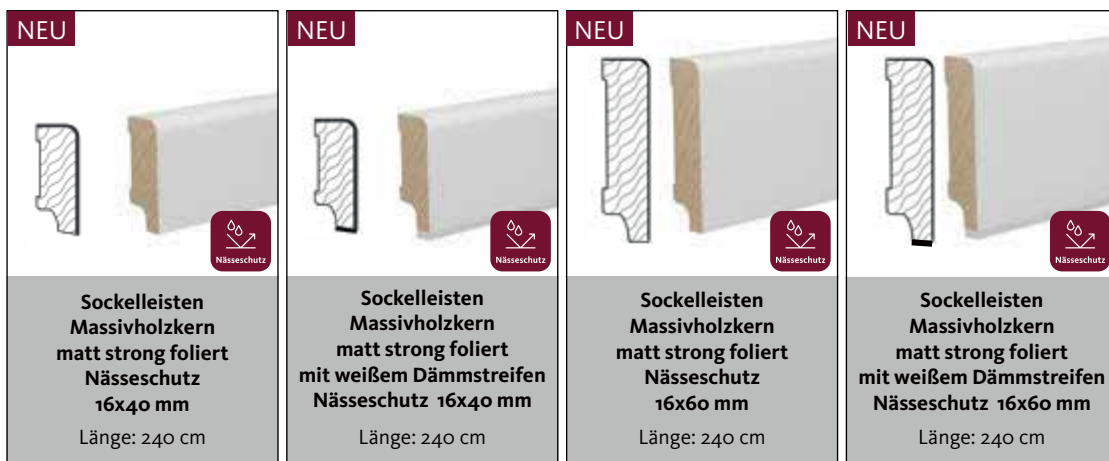

NEU
**Sockelleisten
Massivholzkern
matt strong foliert
Nässeschutz
16x40 mm**
Länge: 240 cm

NEU
**Sockelleisten
Massivholzkern
matt strong foliert
mit weißem Dämmstreifen
Nässeschutz 16x40 mm**
Länge: 240 cm

NEU
**Sockelleisten
Massivholzkern
matt strong foliert
Nässeschutz
16x60 mm**
Länge: 240 cm

NEU
**Sockelleisten
Massivholzkern
matt strong foliert
mit weißem Dämmstreifen
Nässeschutz 16x60 mm**
Länge: 240 cm

	Art.Nr.	€ ohne MwSt.	€ inkl. MwSt.	Art.Nr.	€ ohne MwSt.	€ inkl. MwSt.	Art.Nr.	€ ohne MwSt.	€ inkl. MwSt.	Art.Nr.	€ ohne MwSt.	€ inkl. MwSt.
weiß RAL 9016	414266	3,87 €	4,60 €	414267	4,29 €	5,10 €	414268	4,54 €	5,40 €	414269	4,96 €	5,90 €

1) Verlegehinweis: Maximal 10 mm Wandabstand möglich!

**OHNE
CLIPFRÄSUNG**

Einzelabnahme: 1 Stück
Mengenabnahme: 10 Stück
Verpackung: 10 St./Bund
in Folie geschumpft

Preise in €/lfm
ohne MwSt. / **inkl. MwSt.**

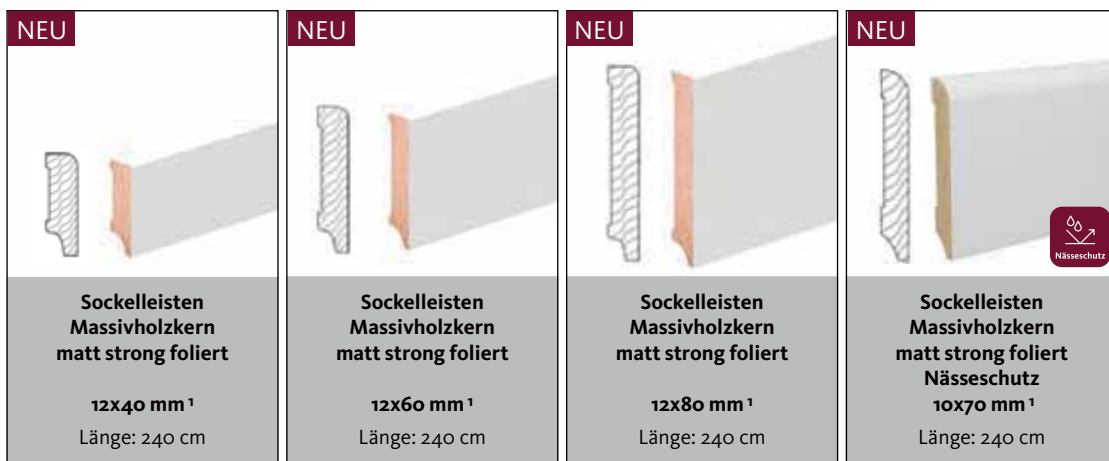

NEU
**Sockelleisten
Massivholzkern
matt strong foliert
12x40 mm¹**
Länge: 240 cm

NEU
**Sockelleisten
Massivholzkern
matt strong foliert
12x60 mm¹**
Länge: 240 cm

NEU
**Sockelleisten
Massivholzkern
matt strong foliert
12x80 mm¹**
Länge: 240 cm

NEU
**Sockelleisten
Massivholzkern
matt strong foliert
Nässeschutz
10x70 mm¹**
Länge: 240 cm

	Art.Nr.	€ ohne MwSt.	€ inkl. MwSt.	Art.Nr.	€ ohne MwSt.	€ inkl. MwSt.	Art.Nr.	€ ohne MwSt.	€ inkl. MwSt.	Art.Nr.	€ ohne MwSt.	€ inkl. MwSt.
weiß RAL 9016	414273	3,87 €	4,60 €	414274	4,54 €	5,40 €	414275	5,55 €	6,60 €	414280	4,54 €	5,40 €

1) Verlegehinweis: Maximal 10 mm Wandabstand möglich! Nur für verklebte Böden geeignet!

Sockelleisten weiß für Laminatboden – mit Clipfräsung

Einzelabnahme: 1 Stück
Mengenabnahme: 10 Stück
Verpackung: 10 St./Bund
in Folie geschrumpft

Preise in €/lfm
ohne MwSt. / **inkl. MwSt.**



	Art.Nr.	€ ohne MwSt.	€ inkl. MwSt.	Art.Nr.	€ ohne MwSt.	€ inkl. MwSt.	Art.Nr.	€ ohne MwSt.	€ inkl. MwSt.	Art.Nr.	€ ohne MwSt.	€ inkl. MwSt.
weiß ¹ RAL 9016	411055	2,44 €	2,90 €	406857	2,94 €	3,50 €	411056	2,94 €	3,50 €	411057	3,36 €	4,00 €
weiß foliert, strukturiert RAL 9016				409779 ²	3,78 €	4,50 €						

Sockelleisten weiß für Laminatboden – ohne Clipfräsung

Einzelabnahme: 1 Stück
Mengenabnahme: 10 Stück
Verpackung: 10 St./Bund
in Folie geschrumpft

Preise in €/lfm
ohne MwSt. / **inkl. MwSt.**

**OHNE
CLIPFRÄSUNG**



	Art.Nr.	€ ohne MwSt.	€ inkl. MwSt.
weiß RAL 9016	414282	3,11 €	3,70 €

Sockelleisten weiß, **PS-Schaum** wasserfest – mit Clipfräsung

Einzelabnahme: 1 Stück
Mengenabnahme: 10 Stück
Verpackung: 10 St./Bund
in Folie geschrumpft

Preise in €/lfm
ohne MwSt. / **inkl. MwSt.**

100% frei
von PVC und
Weichmachern



	Art.Nr.	€ ohne MwSt.	€ inkl. MwSt.	Art.Nr.	€ ohne MwSt.	€ inkl. MwSt.
weiß	409780	5,46 €	6,50 €	410641	6,05 €	7,20 €

1) überstreichbar (z.B. passend zur Wandfarbe)

2) Solange Vorrat reicht

3) Verlegehinweis: Maximal 10 mm Wandabstand möglich!

Sockelleisten weiß „Altdeutsches Profil“ für Parkett – mit Clipfräsung

Einzelabnahme: 1 Stück
Mengenabnahme: 5 Stück
Verpackung: 5 St./Bund
in Folie geschumpft

Preise in €/lfm
ohne MwSt. / **inkl. MwSt.**



	Art.Nr.	€ ohne MwSt.	€ inkl. MwSt.	Art.Nr.	€ ohne MwSt.	€ inkl. MwSt.	Art.Nr.	€ ohne MwSt.	€ inkl. MwSt.
weiß RAL 9010	411922	7,31 €	8,70 €	411923	7,90 €	9,40 €	411924	8,74 €	10,40 €

Sockelleisten weiß „Altdeutsches Profil“ für Laminatboden – mit Clipfräsung

Einzelabnahme: 1 Stück
Mengenabnahme: 10 Stück
Verpackung: 10 St./Bund
in Folie geschumpft

Preise in €/lfm
ohne MwSt. / **inkl. MwSt.**

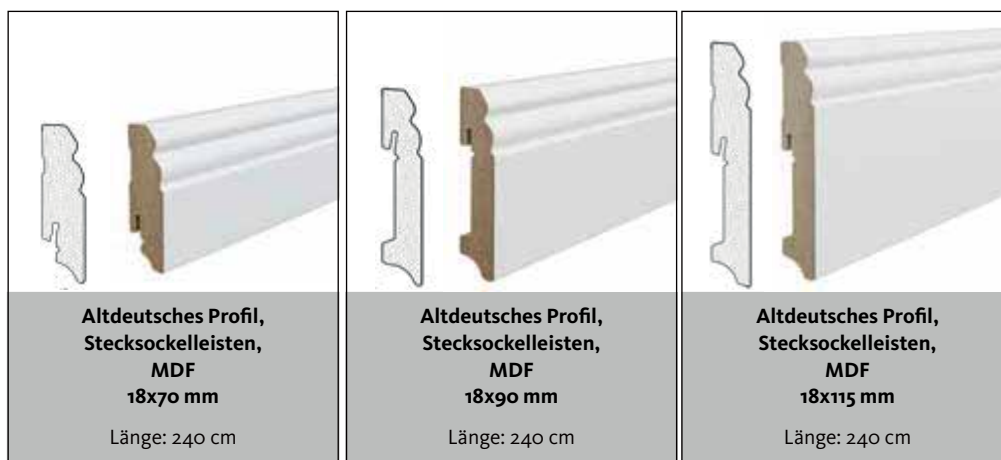

	Art.Nr.	€ ohne MwSt.	€ inkl. MwSt.	Art.Nr.	€ ohne MwSt.	€ inkl. MwSt.	Art.Nr.	€ ohne MwSt.	€ inkl. MwSt.
weiß foliert ¹ RAL 9016	407746	3,95 €	4,70 €	407747	4,54 €	5,40 €	407748	5,38 €	6,40 €
weiß foliert lackiert RAL 9010	407749	4,62 €	5,50 €	407750	5,29 €	6,30 €	407751	6,13 €	7,30 €

1) überstreichbar (z.B. passend zur Wandfarbe)

Zubehör zu Sockelleisten „Altdeutsches Profil“



Eckenstäbchen für Altdeutsche Profile

- Ideal für Ecken bzw. zum Leistenabschluss
- Zum Eigenzuschnitt mit Klebmontage

Inhalt: 6 St./Pack (Art.Nr. 407853)
2 St./Pack (Art.Nr. 411995)
Abmessung: 22x22x122 mm (Art.Nr. 407853)
20x20x117 mm (Art.Nr. 411995)

	Art.Nr.	Einzelabnahme	Mengenabnahme	€ ohne MwSt.	€ inkl. MwSt.
MDF weiß foliert RAL 9016	407853	1 Pack	4 Pack	10,42 €/Pack	12,40 €/Pack
Massivholz, weiß lackiert RAL 9010	411995	1 Pack	4 Pack	10,84 €/Pack	12,90 €/Pack

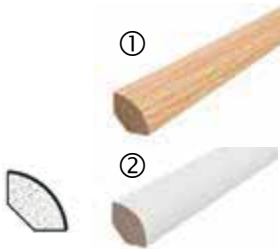

Viertelstab (MDF) 14 x 14 mm

Verpackung: 20 St. in Folie geschrumpft Länge: 240 cm

	Art.Nr.	Einzelabnahme	Mengenabnahme	€ ohne MwSt.	€ inkl. MwSt.
Eiche, furniert matt versiegelt (MDF) ①	409369	1 St.	20 St.	2,35 €/lfm	2,80 €/lfm
weiß foliert (MDF) ¹ ②	409368	1 St.	20 St.	1,68 €/lfm	2,00 €/lfm

1) überstreichbar (z.B. passend zur Wandfarbe)

Montage- und Sockelleistenzubehör





Clips für Stecksockelleisten

Befestigungsclips aus Kunststoff für die einfache und unsichtbare Montage von Stecksockelleisten. In der Packung sind die Schrauben und Dübel zur Befestigung der Clips an der Wand bereits enthalten. Perfekte Anpassung auch für Leistenbreiten kleiner 18 mm durch abbrechbare Lasche. Mit integrierter Bohrschablone!

1 Packung = 30 Clips, Schrauben, Dübel und Bohrschablone
Reicht für 15 lfm

Art.Nr.	Einzelabnahme	Mengenabnahme	€ ohne MwSt.	€ inkl. MwSt.
407198	1 Pack	10 Pack	13,36 €/Pack	15,90 €/Pack





Nagelclip

Für die einfache und unsichtbare Montage von Sockelleisten in sämtlichen Formen und Materialien. Durch den HARO Nagelclip ist ein nachträgliches Versetzen der Leiste problemlos möglich.

1 Packung = 30 Nagelclips und Dübel
Reicht für ca. 9 - 15 lfm

Art.Nr.	Einzelabnahme	Mengenabnahme	€ ohne MwSt.	€ inkl. MwSt.
410634	1 Pack	10 Pack	13,36 €/Pack	15,90 €/Pack



Montageklebstoff

- sehr gute Anfangshaftung
- dauerelastisch, geruchsfreie Aushärtung
- lösemittelfrei, silikonfrei, isocyanatfrei, frei von weichmachenden Bestandteilen
- vielseitig einsetzbar, z.B. für HARO Interior Wall und Stairs, Sockelleisten und Bodenprofile

Inhalt: 290 ml
Reicht für: 1 m²

Art.Nr.	Einzelabnahme	Mengenabnahme	€ ohne MwSt.	€ inkl. MwSt.
411160	1 St.	20 St.	15,04 €/St.	17,90 €/St.



Dichtlippenschiene

Schienensystem mit integrierter Dichtlippe passend für alle Stecksockelleisten 19x58 mm. Die HARO Dichtlippenschiene schützt die Dehnfuge vor Feuchtigkeit und die Leiste vor Feuchtigkeit von unten.

Länge: 240 cm

Art.Nr.	Einzelabnahme	Mengenabnahme	€ ohne MwSt.	€ inkl. MwSt.
410635	1 St.	20 St.	5,38 €/lfm	6,40 €/lfm

Kunststoffecken weiß

Kunststoffecken für Stecksockelleisten 16x58 mm

Die Ecken erleichtern die Montage dadurch, dass der Gehrungsschnitt entfallen kann.
Inhalt: je 2 Stück/Pack, bei Endkappen eine linke und eine rechte.

Einzelabnahme: 1 Pack
Mengenabnahme: 10 Pack

Preise in €/Pack

		
Innenecken	Außenecken	Endkappen
Art.Nr. € ohne MwSt. € inkl. MwSt.	Art.Nr. € ohne MwSt. € inkl. MwSt.	Art.Nr. € ohne MwSt. € inkl. MwSt.
412294 4,96 € 5,90 €	412295 4,96 € 5,90 €	412296 4,96 € 5,90 €

weiß RAL 9016

Kunststoffecken für Stecksockelleisten 19x58 mm

Die Ecken erleichtern die Montage dadurch, dass der Gehrungsschnitt entfallen kann.
Inhalt: je 2 Stück/Pack, bei Endkappen eine linke und eine rechte.

Einzelabnahme: 1 Pack
Mengenabnahme: 10 Pack

Preise in €/Pack

			
Innenecken	Außenecken	Zwischenstücke	Endkappen
Art.Nr. € ohne MwSt. € inkl. MwSt.	Art.Nr. € ohne MwSt. € inkl. MwSt.	Art.Nr. € ohne MwSt. € inkl. MwSt.	Art.Nr. € ohne MwSt. € inkl. MwSt.
409240 5,80 € 6,90 €	409241 5,80 € 6,90 €	409242 5,80 € 6,90 €	409243 5,80 € 6,90 €

weiß





Kunststoffecken, Holzdekor

Kunststoffecken in Holznachbildung für Stecksockelleisten 19x58 mm

Die Ecken erleichtern die Montage dadurch, dass der Gehrungsschnitt entfallen kann. Dank der Endkappen und Zwischenstücke können die Sockelleisten auch im Stoßbereich verkleidet werden.
Inhalt: je 2 Stück/Pack, bei Endkappen eine linke und eine rechte.

Einzelabnahme: 1 Pack
Mengenabnahme: 10 Pack

Preise in €/Pack

			
Innenecken	Außenecken	Zwischenstücke	Endkappen
Art.Nr. € ohne MwSt. € inkl. MwSt.	Art.Nr. € ohne MwSt. € inkl. MwSt.	Art.Nr. € ohne MwSt. € inkl. MwSt.	Art.Nr. € ohne MwSt. € inkl. MwSt.
Ahorn 407113 5,80 € 6,90 €	407127 5,80 € 6,90 €	407141 5,80 € 6,90 €	407155 5,80 € 6,90 €
Buche 407112 5,80 € 6,90 €	407126 5,80 € 6,90 €	407140 5,80 € 6,90 €	407154 5,80 € 6,90 €
Eiche 407111 5,80 € 6,90 €	407125 5,80 € 6,90 €	407139 5,80 € 6,90 €	407153 5,80 € 6,90 €
Eiche dunkel 409280 5,80 € 6,90 €	409281 5,80 € 6,90 €	409282 5,80 € 6,90 €	409283 5,80 € 6,90 €
Nussbaum dunkel 407118 5,80 € 6,90 €	407132 5,80 € 6,90 €	407146 5,80 € 6,90 €	407160 5,80 € 6,90 €
Grau 409276 5,80 € 6,90 €	409277 5,80 € 6,90 €	409278 5,80 € 6,90 €	409279 5,80 € 6,90 €
Gold 407123 5,88 € 7,00 €	407137 5,88 € 7,00 €	407151 5,88 € 7,00 €	407165 5,88 € 7,00 €
Silber 407124 5,88 € 7,00 €	407138 5,88 € 7,00 €	407152 5,88 € 7,00 €	407166 5,88 € 7,00 €

Ahorn	407113	5,80 €	6,90 €	407127	5,80 €	6,90 €	407141	5,80 €	6,90 €	407155	5,80 €	6,90 €
Buche	407112	5,80 €	6,90 €	407126	5,80 €	6,90 €	407140	5,80 €	6,90 €	407154	5,80 €	6,90 €
Eiche	407111	5,80 €	6,90 €	407125	5,80 €	6,90 €	407139	5,80 €	6,90 €	407153	5,80 €	6,90 €
Eiche dunkel	409280	5,80 €	6,90 €	409281	5,80 €	6,90 €	409282	5,80 €	6,90 €	409283	5,80 €	6,90 €
Nussbaum dunkel	407118	5,80 €	6,90 €	407132	5,80 €	6,90 €	407146	5,80 €	6,90 €	407160	5,80 €	6,90 €
Grau	409276	5,80 €	6,90 €	409277	5,80 €	6,90 €	409278	5,80 €	6,90 €	409279	5,80 €	6,90 €
Gold	407123	5,88 €	7,00 €	407137	5,88 €	7,00 €	407151	5,88 €	7,00 €	407165	5,88 €	7,00 €
Silber	407124	5,88 €	7,00 €	407138	5,88 €	7,00 €	407152	5,88 €	7,00 €	407166	5,88 €	7,00 €

HARO Wall – Boden an der Wand

Die speziell auf die HARO Böden abgestimmte Systemlösung bietet die Möglichkeit die Bodenbeläge einfach und schnell an die Wand zu bringen. Bei einer modernen Raumgestaltung spielen Böden an der Wand eine immer größere Rolle.

Sie können die Artikel von der Parkett Serie 4000, vom Designboden DISANO und Laminatboden an Wänden montieren.

Ganz leicht durch das Clicksystem mit Befestigungsklammern.

Für eine gelungene Optik teilbelegter Wände haben wir natürlich passende Abdeckleisten.



Clicksystem für die Wandverkleidung



Befestigungsschiene

Unterkonstruktion zur Montage des HARO Bodens an der Wand.
Geeignet für HARO Parkett Serie 4000 (13,5 mm), HARO Laminatboden (7 mm, 8 mm), DISANO ClassicAqua, DISANO LifeAqua, DISANO WaveAqua.
Für 1 m² Boden an der Wand werden benötigt:
- Parkett/Laminatboden: ca. 2,2 lfm

Länge: 250 cm
Höhe/Breite: 8x26 mm

Art.Nr.	Einzelabnahme	Mengenabnahme	€ ohne MwSt.	€ inkl. MwSt.
409374	1 St.	10 St.	3,03 €/lfm	3,60 €/lfm



Anfangs- und Endklammern

zur Montage der ersten und letzten Reihe des HARO Bodens an der Wand.
Geeignet für HARO Parkett Serie 4000 (13,5 mm), HARO Laminatboden TRITTY 90 / TRITTY 100 / TRITTY 200 (7 mm, 8 mm). Inklusive Schrauben.

Inhalt pro Pack: 20 Stück

Art.Nr.	Einzelabnahme	Mengenabnahme	€ ohne MwSt.	€ inkl. MwSt.
409377	1 Pack	-	12,09 €/Pack	14,39 €/Pack



Befestigungsklammern

zur Montage des jeweiligen HARO Bodens an der Befestigungsschiene.
Geeignet für HARO Parkett Serie 4000, HARO Laminatboden TRITTY 90 / TRITTY 100 / TRITTY 200 und Designboden DISANO. Für 1 m² Wandverkleidung werden ca. 15 Klammern benötigt.

Inhalt pro Pack: 100 Stück

	Art.Nr.	Einzelabnahme	€ ohne MwSt.	€ inkl. MwSt.
für Parkett Serie 4000, 13,5 mm	409371	1 Pack	15,52 €/Pack	18,47 €/Pack
für Laminatboden TRITTY 200 Aqua / TRITTY 100; DISANO WaveAqua und LifeAqua	409372	1 Pack	15,52 €/Pack	18,47 €/Pack
für Laminatboden TRITTY 90 / Sonderedition NKL 31	410397	1 Pack	15,52 €/Pack	18,47 €/Pack
für Designboden DISANO ClassicAqua	411925	1 Pack	15,52 €/Pack	18,47 €/Pack

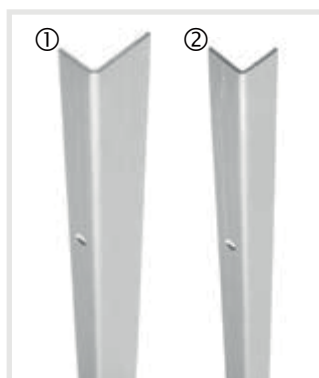

Abdeckleiste Aluminium für Parkett und Laminatboden

für elegante Abschlüsse des Bodens an der Wand.
Mittig versenkt gebohrt, Lochabstand 50 cm
Inklusive Schrauben.

Länge: 250 cm

	Art.Nr.	Einzelabnahme	Mengenabnahme	€ ohne MwSt.	€ inkl. MwSt.
Abdeckleiste Edelstahloptik für Parkett (15 x 20 mm) ①	409375	1 St.	-	17,20 €/lfm	20,47 €/lfm
Abdeckleiste Edelstahloptik für Laminatboden und Designboden DISANO (15 x 15 mm) ②	409376	1 St.	-	14,97 €/lfm	17,81 €/lfm



Abdeckleiste für Parkett und DISANO Designboden

für elegante Abschlüsse des Bodens an der Wand
Lieferzeit ca. 3 Wochen

Originaldielenlänge

	Art.Nr.	Einzelabnahme	Mengenabnahme	€ ohne MwSt.	€ inkl. MwSt.
Abdeckleiste aus Originalparkett-diele für Parkett (60 x 25 mm) ①	533195	1 St.	-	77,54 €/lfm	92,27 €/lfm
Abdeckleiste aus Originaldielen DISANO ClassicAqua ②	543635	1 St.	-	77,54 €/lfm	92,27 €/lfm

Bodenprofile

Nicht überall lässt sich Ihr Boden übergangslos und durchgängig in der ganzen Wohnung verlegen. Speziell wenn Sie Ihr Parkett schwimmend verlegen, werden Übergänge unvermeidbar. Abhilfe schaffen Bodenprofile. Sie überbrücken notwendige Trennfugen im Bodenbelag und setzen Akzente.

Mit der folgenden Übersicht möchten wir Ihnen eine kleine Hilfestellung geben, damit Sie für Ihren Boden die passende Profillösung finden. Sollten Sie spezielle Anforderungen haben, helfen wir Ihnen auf Anfrage gerne weiter auch hier das optimale Bodenprofil zu ermitteln.

Erklärung der drei gängigsten Profiltypen am Beispiel der Allround Bodenprofile

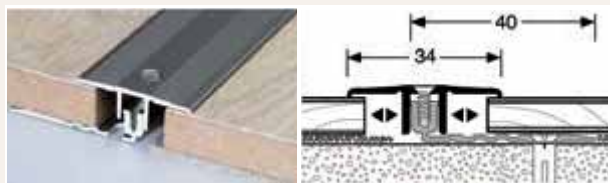

Übergangprofil (oder Dehnungsfugenprofil)

- für gleich hohe oder bis zu ± 5 mm unterschiedlich hohe Beläge

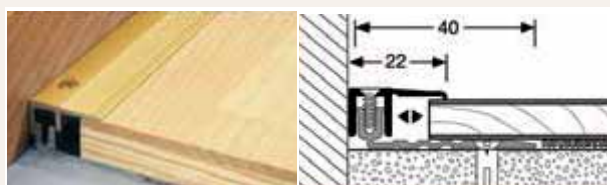

Abschlussprofil

- für saubere Abschlüsse und Begrenzungen von allen Belägen vor höheren, angrenzenden Schwellen, Kacheln, Fliesen, Terrassentüren und -fenstern oder anderen Erhöhungen



Anpassungsprofil

- für Beläge an angrenzende, niedrigere Flächen wie Teppich, Designboden, Fliesen etc.

Zweiteilige Profile bestehen jeweils aus einem Basis-Profil, welches im Boden fixiert (verschraubt oder verklebt) wird und dem Top-Profil, das von oben auf das Basis-Profil gesteckt und entweder ebenfalls verschraubt oder darauf geclipst wird, je nach System.

Alle Metallbodenprofile mit Lochung werden inkl. Schrauben und Dübeln ausgeliefert. ECO Bodenprofile mit Kreuzschrauben, alle anderen Bodenprofile mit Torx Schrauben.







Übersicht

Für Parkettboden	Für Laminat- und Designboden ab 7 mm	Für Designboden bis 9,5 mm	Flexibler Höhenausgleich mit Flex-Gelenk	Einfache Montage durch breites Basis-Profil	Zum Verschrauben	Zum Clipsen	Basisprofil zum Verkleben	Selbstklebend	Schieneerhöhung durch Lift-up-block
------------------	--------------------------------------	----------------------------	--	---	------------------	-------------	---------------------------	---------------	-------------------------------------

Mehrteilige Bodenprofile										
PREMIUM Bodenprofile XXL	für Bodenhöhe 7 – 18 mm	•	•	•		•	•		•	•
PREMIUM Bodenprofile Flex	für Bodenhöhe 7 – 17 mm	•	•	•	•	•	•		•	•
ALLROUND Bodenprofile	für Bodenhöhe 7 – 15 mm	•	•	•		•	•		•	•
ECO Bodenprofile	für Bodenhöhe 7 – 15 mm	•	•	•			•		•	•
CHAMPION STAR Bodenprofile	für Bodenhöhe 4 – 9,5 mm			•		•	•		•	
MONO-CLIP Bodenprofile	Parkett 12 – 17 mm Laminatboden 7 – 12 mm	•	•					•	•	
DESIGN-CLIP Bodenprofile	für Bodenhöhe 4 – 7,5 mm			•				•	•	
3in1 Easy-Clip Bodenprofile	Laminatboden 7 – 12 mm		•		•	•		•	•	
Euro Step Treppenprofile	für Bodenhöhe 7 – 16 mm	•	•	•		•	•		•	•
Einteilige Bodenprofile										
Echtholz-Bodenprofile		•								•
HDF-Easy-Bodenprofile			•							•
Economy-Bodenprofile		•	•	•			•		•	•
Treppenprofile	für Bodenhöhe 2,5 – 8 mm	•	•	•			•		•	

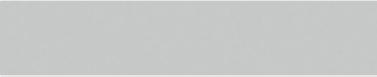
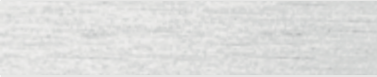
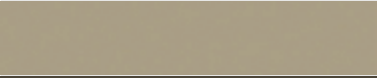
• Selbstklebend nur bei Übergangsprüfung

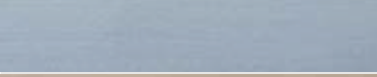
Übersicht Eloxal Farben

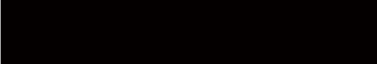
		Lagerware	Bestellsortiment
	Gold ¹		•
	Silber	•	
	Silber, fein geschliffen ¹		•
	Sand	•	
	Bronze ¹		•
	Edelstahl / Titan	•	
	Platinum, fein geschliffen ¹		•
	Schwarz	•	

1) Auf Anfrage als Sonderbestellung lieferbar!

PREMIUM Bodenprofile für Parkett und Laminatboden

Die vielseitige und flexible Lösung für höchste Ansprüche. Für Bodenbeläge zwischen 7 und 17mm geeignet.

MIT BREITEM BASISPROFIL

Übergangprofil Premium Flex Typ 888

Mit flexibler Gelenkfunktion

3-teiliges Übergangprofil mit „Gelenkfunktion“. Geeignet für Bodenbeläge zwischen 7 und 17 mm (bei gleicher Belagshöhe). Ermöglicht aber auch einen Höhenausgleich von bis zu 12 mm (z.B. von 22 mm auf 12 mm oder von 13 mm auf 3 mm). Aluminium eloxiert (verschraubbar).

Dekor	Länge 90 cm			Länge 100 cm			Länge 270 cm		
	Art.Nr.	€ ohne MwSt.	€ inkl. MwSt.	Art.Nr.	€ ohne MwSt.	€ inkl. MwSt.	Art.Nr.	€ ohne MwSt.	€ inkl. MwSt.
	Einzelabnahme: 1 St. Mengenabnahme: 10 St. = 9 lfm.			Einzelabnahme: 1 St. Mengenabnahme: 10 St. = 10 lfm.			Einzelabnahme: 1 St. Mengenabnahme: 10 St. = 27 lfm.		
Gold	405219 ¹	26,97 €/lfm	32,10 €/lfm	407168 ¹	27,06 €/lfm	32,20 €/lfm	405222 ¹	25,97 €/lfm	30,90 €/lfm
Silber	405220	26,97 €/lfm	32,10 €/lfm	407169	27,06 €/lfm	32,20 €/lfm	405223	25,97 €/lfm	30,90 €/lfm
Sand	405221	26,97 €/lfm	32,10 €/lfm	407170	27,06 €/lfm	32,20 €/lfm	405224	25,97 €/lfm	30,90 €/lfm
Schwarz				412299	28,66 €/lfm	34,10 €/lfm	412300	27,14 €/lfm	32,30 €/lfm
Bronze	407167 ²	28,57 €/lfm	34,00 €/lfm	407171 ²	28,66 €/lfm	34,10 €/lfm	407173 ¹	27,14 €/lfm	32,30 €/lfm
Edelstahl/Titan	405821	28,57 €/lfm	34,00 €/lfm	407172	28,66 €/lfm	34,10 €/lfm	405675	27,14 €/lfm	32,30 €/lfm

1) Lagersortiment so lange Vorrat reicht. Danach Bestellsortiment.
2) Auf Anfrage als Sonderbestellung lieferbar.



Lift-up-block Schienenerhöhung

Passend zu allen Premium XXL, Premium Flex, Allround; ECO und Champion Bodenprofilen. Mit jedem lift-up-block wird ein zusätzlicher Höhengenaufbau von 5 mm erreicht.

Inhalt: 6 St./Pack
Bedarf:
für 90/100 cm: 1 Pack;
270 cm: 3 Pack

Art.Nr.	Einzelabnahme	Mengenabnahme	€ ohne MwSt.	€ inkl. MwSt.
404667	1 Pack	10 Pack	10,84 €/Pack	12,90 €/Pack

ALLROUND Bodenprofile für Parkett und Laminatboden

Bewährte Produkte zur sicheren Anwendung. Für Bodenbeläge zwischen 7 und 15 mm Dicke geeignet. Mit breitem Basisprofil, für eine einfache Montage und noch bessere Fixierung.

Übergangprofil Typ 388 L/P

Für einen gelungenen Übergang zwischen gleich hohen Bodenbelägen (Höhenunterschiede bis zu 3 mm können ausgeglichen werden). Für Bodenbeläge zwischen 7 und 15 mm Dicke. Aluminium eloxiert. Verschraubbar und punktgenau justierbar.

Dekor	Länge 90 cm			Länge 100 cm			Länge 270 cm		
	Art.Nr.	€ ohne MwSt.	€ inkl. MwSt.	Art.Nr.	€ ohne MwSt.	€ inkl. MwSt.	Art.Nr.	€ ohne MwSt.	€ inkl. MwSt.
	Einzelabnahme: 1 St. Mengenabnahme: 10 St. = 9 lfm.			Einzelabnahme: 1 St. Mengenabnahme: 10 St. = 10 lfm.			Einzelabnahme: 1 St. Mengenabnahme: 10 St. = 27 lfm.		
Gold	404494 ²	23,19 €/lfm	27,60 €/lfm	404528 ²	23,61 €/lfm	28,10 €/lfm	404509 ²	21,85 €/lfm	26,00 €/lfm
Silber	404495	23,19 €/lfm	27,60 €/lfm	404529	23,61 €/lfm	28,10 €/lfm	404510	21,85 €/lfm	26,00 €/lfm
Sand	404497	23,19 €/lfm	27,60 €/lfm	404643	23,61 €/lfm	28,10 €/lfm	404512	21,85 €/lfm	26,00 €/lfm
Schwarz				412301	25,21 €/lfm	30,00 €/lfm	412302	23,36 €/lfm	27,80 €/lfm
Bronze	404496 ¹	24,87 €/lfm	29,60 €/lfm	407181 ²	25,21 €/lfm	30,00 €/lfm	404511 ²	23,36 €/lfm	27,80 €/lfm
Edelstahl/Titan	407180	24,87 €/lfm	29,60 €/lfm	407182	25,21 €/lfm	30,00 €/lfm	407183	23,36 €/lfm	27,80 €/lfm

Abschlussprofil Typ 387 L/P

Für einen gelungenen Abschluss von Bodenbelägen, insbesondere vor Erhöhungen (angrenzende Schwellen, Kacheln, Fliesen etc.). Für Bodenbeläge zwischen 7 und 15 mm Dicke. Aluminium eloxiert. Verschraubbar und punktgenau justierbar.

Dekor	Länge 90 cm			Länge 100 cm			Länge 270 cm		
	Art.Nr.	€ ohne MwSt.	€ inkl. MwSt.	Art.Nr.	€ ohne MwSt.	€ inkl. MwSt.	Art.Nr.	€ ohne MwSt.	€ inkl. MwSt.
	Einzelabnahme: 1 St. Mengenabnahme: 10 St. = 9 lfm.			Einzelabnahme: 1 St. Mengenabnahme: 10 St. = 10 lfm.			Einzelabnahme: 1 St. Mengenabnahme: 10 St. = 27 lfm.		
Gold	404499 ²	22,18 €/lfm	26,40 €/lfm	404526 ²	22,52 €/lfm	26,80 €/lfm	404514 ²	20,50 €/lfm	24,40 €/lfm
Silber	404500	22,18 €/lfm	26,40 €/lfm	404527	22,52 €/lfm	26,80 €/lfm	404515	20,50 €/lfm	24,40 €/lfm
Sand	404502	22,18 €/lfm	26,40 €/lfm	404644	22,52 €/lfm	26,80 €/lfm	404517	20,50 €/lfm	24,40 €/lfm
Schwarz				412303	24,03 €/lfm	28,60 €/lfm	412304	21,93 €/lfm	26,10 €/lfm
Bronze	404501 ²	23,70 €/lfm	28,20 €/lfm	407184 ²	24,03 €/lfm	28,60 €/lfm	404516 ²	21,93 €/lfm	26,10 €/lfm
Edelstahl/Titan	405822	23,70 €/lfm	28,20 €/lfm	407185	24,03 €/lfm	28,60 €/lfm	405819	21,93 €/lfm	26,10 €/lfm

Anpassungsprofil Typ 386 L/P

Für einen gelungenen Ausgleich zwischen Bodenbelägen und angrenzenden, niedrigeren Flächen (Teppiche etc.). Für Bodenbeläge zwischen 7 und 15 mm Dicke. Aluminium eloxiert. Verschraubbar und punktgenau justierbar.

Dekor	Länge 90 cm			Länge 100 cm			Länge 270 cm		
	Art.Nr.	€ ohne MwSt.	€ inkl. MwSt.	Art.Nr.	€ ohne MwSt.	€ inkl. MwSt.	Art.Nr.	€ ohne MwSt.	€ inkl. MwSt.
	Einzelabnahme: 1 St. Mengenabnahme: 10 St. = 9 lfm.			Einzelabnahme: 1 St. Mengenabnahme: 10 St. = 10 lfm.			Einzelabnahme: 1 St. Mengenabnahme: 10 St. = 27 lfm.		
Gold	404504 ¹	24,71 €/lfm	29,40 €/lfm	404524 ²	24,96 €/lfm	29,70 €/lfm	404519 ²	23,45 €/lfm	27,90 €/lfm
Silber	404505	24,71 €/lfm	29,40 €/lfm	404525	24,96 €/lfm	29,70 €/lfm	404520	23,45 €/lfm	27,90 €/lfm
Sand	404507	24,71 €/lfm	29,40 €/lfm	404645	24,96 €/lfm	29,70 €/lfm	404522	23,45 €/lfm	27,90 €/lfm
Schwarz				412305	26,81 €/lfm	31,90 €/lfm	412306	24,87 €/lfm	29,60 €/lfm
Bronze	404506 ¹	26,30 €/lfm	31,30 €/lfm	407186 ¹	26,81 €/lfm	31,90 €/lfm	404521 ¹	24,87 €/lfm	29,60 €/lfm
Edelstahl/Titan	405823	26,30 €/lfm	31,30 €/lfm	407187	26,81 €/lfm	31,90 €/lfm	405820	24,87 €/lfm	29,60 €/lfm

ECO Bodenprofile für Parkett und Laminatboden

Das Einstiegsortiment im Bodenprofilbereich. Für Bodenbeläge zwischen 7 und 15 mm Dicke geeignet.

Übergangprofil ECO Typ o88

Zweiteiliges Einstiegsprofilssystem, geeignet für alle Bodenbeläge zwischen 7 und 15 mm. Aluminium eloxiert. Verschraubbar und punktgenau justierbar.

Dekor	Art.Nr.	Länge 90 cm		Länge 270 cm		
		€ ohne MwSt.	€ inkl. MwSt.	Art.Nr.	€ ohne MwSt.	€ inkl. MwSt.
Silber ¹				410395	16,20 €/lfm	19,28 €/lfm
Sand ¹	410394	17,42 €/lfm	20,73 €/lfm	410396	16,20 €/lfm	19,28 €/lfm

Abschlussprofil ECO Typ o87

Zweiteiliges Einstiegsprofilssystem, geeignet für alle Bodenbeläge zwischen 7 und 15 mm. Aluminium eloxiert. Verschraubbar und punktgenau justierbar.

Dekor	Art.Nr.	Länge 90 cm		Länge 270 cm		
		€ ohne MwSt.	€ inkl. MwSt.	Art.Nr.	€ ohne MwSt.	€ inkl. MwSt.
Silber ¹	410389	16,39 €/lfm	19,50 €/lfm	410391	14,98 €/lfm	17,83 €/lfm
Sand ¹	410390	16,39 €/lfm	19,50 €/lfm	410392	14,98 €/lfm	17,83 €/lfm

Anpassungsprofil ECO Typ o86

Zweiteiliges Einstiegsprofilssystem, geeignet für alle Bodenbeläge zwischen 7 und 15 mm. Aluminium eloxiert. Verschraubbar und punktgenau justierbar.

Dekor	Art.Nr.	Länge 90 cm		Länge 270 cm		
		€ ohne MwSt.	€ inkl. MwSt.	Art.Nr.	€ ohne MwSt.	€ inkl. MwSt.
Silber ¹	410383	18,72 €/lfm	22,28 €/lfm			
Sand ¹	410386	18,72 €/lfm	22,28 €/lfm	410388	17,54 €/lfm	20,87 €/lfm

1) Solange Vorrat reicht.

CHAMPION STAR - Bodenprofile für Designböden

Für Bodenbeläge zwischen
4 bis 9,5 mm Dicke geeignet.
MIT BREITEM BASISPROFIL

Übergangprofil Champion Star 378

Zweiteiliges, verschraubbares Profilsystem für Designböden. Für einen gelungenen Übergang zwischen gleich hohen Bodenbelägen. Für Bodenbelagstärken von 4 bis 9,5 mm. Aluminium eloxiert. Verschraubbar und punktgenau justierbar.

Dekor	Länge 100 cm			Länge 270 cm		
	Art.Nr.	€ ohne MwSt.	€ inkl. MwSt.	Art.Nr.	€ ohne MwSt.	€ inkl. MwSt.
	Einzelabnahme: 1 St. Mengenabnahme: 10 St. = 10 lfm.			Einzelabnahme: 1 St. Mengenabnahme: 10 St. = 27 lfm.		
Silber	409683	22,35 €/lfm	26,60 €/lfm	409686	21,09 €/lfm	25,10 €/lfm
Sand	409684	22,35 €/lfm	26,60 €/lfm	409687	21,09 €/lfm	25,10 €/lfm
Schwarz	412307	23,19 €/lfm	27,60 €/lfm	412308	22,27 €/lfm	26,50 €/lfm
Edelstahl/Titan	409685	23,19 €/lfm	27,60 €/lfm	409688	22,27 €/lfm	26,50 €/lfm

Abschlussprofil Champion Star 377

Zweiteiliges, verschraubbares Profilsystem für Designböden. Extra schmales Profilsystem für einen gelungenen Abschluss. Für Bodenbelagstärken von 4 bis 9,5 mm. Aluminium eloxiert. Verschraubbar und punktgenau justierbar.

Dekor	Länge 100 cm			Länge 270 cm		
	Art.Nr.	€ ohne MwSt.	€ inkl. MwSt.	Art.Nr.	€ ohne MwSt.	€ inkl. MwSt.
	Einzelabnahme: 1 St. Mengenabnahme: 10 St. = 10 lfm.			Einzelabnahme: 1 St. Mengenabnahme: 10 St. = 27 lfm.		
Silber	409689	21,09 €/lfm	25,10 €/lfm	409692	20,00 €/lfm	23,80 €/lfm
Sand	409690	21,09 €/lfm	25,10 €/lfm	409693	20,00 €/lfm	23,80 €/lfm
Schwarz	412309	21,93 €/lfm	26,10 €/lfm	412310	21,09 €/lfm	25,10 €/lfm
Edelstahl/Titan	409691	21,93 €/lfm	26,10 €/lfm	409694	21,09 €/lfm	25,10 €/lfm

Anpassungsprofil Champion Star 376

Zweiteiliges, verschraubbares Profilsystem für Designböden. Für einen gelungenen Ausgleich zwischen Bodenbelägen und angrenzenden, niedrigen Flächen. Für Bodenbelagstärken von 4 bis 9,5 mm. Aluminium eloxiert. Verschraubbar und punktgenau justierbar.

Dekor	Länge 100 cm			Länge 270 cm		
	Art.Nr.	€ ohne MwSt.	€ inkl. MwSt.	Art.Nr.	€ ohne MwSt.	€ inkl. MwSt.
	Einzelabnahme: 1 St. Mengenabnahme: 10 St. = 10 lfm.			Einzelabnahme: 1 St. Mengenabnahme: 10 St. = 27 lfm.		
Silber	409695	23,45 €/lfm	27,90 €/lfm	409698	22,35 €/lfm	26,60 €/lfm
Sand	409696	23,45 €/lfm	27,90 €/lfm	409699	22,35 €/lfm	26,60 €/lfm
Schwarz	412311	24,29 €/lfm	28,90 €/lfm	412312	23,36 €/lfm	27,80 €/lfm
Edelstahl/Titan	409697	24,29 €/lfm	28,90 €/lfm	409700	23,36 €/lfm	27,80 €/lfm

HDF-Easy-Bodenprofil für Laminatboden



Übergangprofil



Anpassungsprofil

HDF-Easy Profil

Übergangs- oder Anpassungsprofil mit einfacher und schneller Klebmontage. Farb- und Strukturgleichheit, in Material und Farbe angepasst. In der Anwendung als Übergangsprofil (unterschiedliche Bodenniveaus) ist ein Höhenausgleich zwischen den beiden Bodenflächen bis max. 9 mm möglich.

Breite: 4 cm
Länge: 90 cm
Einzelabnahme: 1 St.
Mengenabnahme: 10 St. = 9 lfm.

Dekor (Holznachbildung)	Art.Nr.	€ ohne MwSt.	€ inkl. MwSt.
Akazie Vario ¹	412457	10,84 €/lfm	12,90 €/lfm
Eiche Altholz ¹	409911	10,84 €/lfm	12,90 €/lfm
Eiche Bari bernstein ¹	412447	10,84 €/lfm	12,90 €/lfm
Eiche Bari grau ¹	412448	10,84 €/lfm	12,90 €/lfm
Eiche Bari natur ¹	412449	10,84 €/lfm	12,90 €/lfm
Eiche Bari puro ¹	412450	10,84 €/lfm	12,90 €/lfm
Eiche Bergamo antikweiß ¹	411013	10,84 €/lfm	12,90 €/lfm
Eiche Bergamo carbon ¹	410683	10,84 €/lfm	12,90 €/lfm
Eiche Breda puro / Kastanie Varese ¹	412453	10,84 €/lfm	12,90 €/lfm
Eiche Breda weiß ¹	411516	10,84 €/lfm	12,90 €/lfm
Eiche Contura geräuchert ¹	411515	10,84 €/lfm	12,90 €/lfm
Eiche Contura schwarz ¹	409913	10,84 €/lfm	12,90 €/lfm
Eiche Contura steingrau ¹	409518	10,84 €/lfm	12,90 €/lfm
Eiche Eleganza antikgrau ¹	411517	10,84 €/lfm	12,90 €/lfm
Eiche Eleganza geräuchert / Eiche Flavia geräuchert ¹	411518	10,84 €/lfm	12,90 €/lfm
Eiche Eleganza muskat ¹	411519	10,84 €/lfm	12,90 €/lfm
Eiche Emilia bernstein ¹	411288	10,84 €/lfm	12,90 €/lfm
Eiche Emilia hellgrau ¹	410687	10,84 €/lfm	12,90 €/lfm
Eiche Emilia samtbraun ¹	410690	10,84 €/lfm	12,90 €/lfm
Eiche Emilia weiß ¹	410693	10,84 €/lfm	12,90 €/lfm
Eiche italica geräuchert ¹	409919	10,84 €/lfm	12,90 €/lfm
Eiche italica natur ¹	409920	10,84 €/lfm	12,90 €/lfm
Eiche Livorno geräuchert ¹	411018	10,84 €/lfm	12,90 €/lfm
Eiche Portland grau ¹	409924	10,84 €/lfm	12,90 €/lfm
Eiche Savona weiß ¹	411021	10,84 €/lfm	12,90 €/lfm
Eiche Sicilia weiß / Eiche Bergamo silbergrau ¹	411525	10,84 €/lfm	12,90 €/lfm
Eiche Terana ¹	411526	10,84 €/lfm	12,90 €/lfm
Eiche Torri grau ¹	412454	10,84 €/lfm	12,90 €/lfm
Eiche Veneto crema ¹	409901	10,84 €/lfm	12,90 €/lfm
Eiche Veneto mocca ¹	410432	10,84 €/lfm	12,90 €/lfm
Eiche Verano ¹	411528	10,84 €/lfm	12,90 €/lfm
Graphiteiche ¹	411529	10,84 €/lfm	12,90 €/lfm
Italien. Nussbaum / Alabama Eiche / Nussbaum ambiente ¹	411530	10,84 €/lfm	12,90 €/lfm
Nussbaum Cesano ¹	412452	10,84 €/lfm	12,90 €/lfm
Nussbaum Vario ¹	412459	10,84 €/lfm	12,90 €/lfm
Pinie Florenz ¹	412451	10,84 €/lfm	12,90 €/lfm
Silberhorn Vario ¹	412460	10,84 €/lfm	12,90 €/lfm
Steineiche ¹	411531	10,84 €/lfm	12,90 €/lfm
Skandinavische Eiche ¹	410696	10,84 €/lfm	12,90 €/lfm
Ulme Vario ¹	412458	10,84 €/lfm	12,90 €/lfm

3in1 Easy Clip Bodenprofil für Laminatboden



3in1 Easy Clip Bodenprofil

3-teiliges Bodenprofilsystem. Ein Profil für drei Anwendungen (Übergang, Abschluss und Anpassung). Geeignet für alle Übergänge zwischen Laminatboden und angrenzende Schwellen (Parkett, Fliesen, Teppich etc.).

Breite: 4 cm
Länge: 200 cm
Einzelabnahme: 1 St.
Mengenabnahme: 10 St. = 20 lfm

Dekor	Art.Nr.	€ ohne MwSt.	€ inkl. MwSt.
Akazie Vario	414011	16,72 €/lfm	19,90 €/lfm
Eiche Contura steingrau	414012	16,72 €/lfm	19,90 €/lfm
Eiche Eleganza antikgrau	414013	16,72 €/lfm	19,90 €/lfm
Eiche Eleganza cremeweiß / Eiche Flavia weiß	414014	16,72 €/lfm	19,90 €/lfm
Eiche Eleganza geräuchert / Eiche Flavia geräuchert	414015	16,72 €/lfm	19,90 €/lfm
Eiche Eleganza natur	414016	16,72 €/lfm	19,90 €/lfm
Eiche Emilia Honig	414017	16,72 €/lfm	19,90 €/lfm
Eiche Emilia puro	414018	16,72 €/lfm	19,90 €/lfm
Eiche Emilia samtgrau	414019	16,72 €/lfm	19,90 €/lfm
Eiche Flavia grau	414020	16,72 €/lfm	19,90 €/lfm
Eiche Flavia natur	414021	16,72 €/lfm	19,90 €/lfm
Eiche Melina / Eiche Eleganza Puro	414022	16,72 €/lfm	19,90 €/lfm
Eiche Metallic schwarz	414023	16,72 €/lfm	19,90 €/lfm
Eiche Metallic natur	414024	16,72 €/lfm	19,90 €/lfm
Eiche Portland natur / Eiche Savona natur / Eiche Lombardia	414025	16,72 €/lfm	19,90 €/lfm
Eiche Portland puro / Flavia puro / Chevron Eiche puro / Eiche italica creme	414026	16,72 €/lfm	19,90 €/lfm
Eiche Sicilia natur	414027	16,72 €/lfm	19,90 €/lfm
Eiche Sicilia puro	414028	16,72 €/lfm	19,90 €/lfm
Eiche Sicilia weiß / Eiche Bergamo silbergrau	414029	16,72 €/lfm	19,90 €/lfm
Eiche Veneto crema	414030	16,72 €/lfm	19,90 €/lfm
Eiche Veneto mocca	414031	16,72 €/lfm	19,90 €/lfm
Nussbaum Vario	414032	16,72 €/lfm	19,90 €/lfm
Silberhorn Vario	414033	16,72 €/lfm	19,90 €/lfm
Ulme Vario	414034	16,72 €/lfm	19,90 €/lfm
Schwarz	414035	16,72 €/lfm	19,90 €/lfm
Weiß	414036	16,72 €/lfm	19,90 €/lfm
Silber	414037	18,91 €/lfm	22,50 €/lfm
Edelstahl	414038	18,91 €/lfm	22,50 €/lfm

Echtholzbodenprofil für Parkett

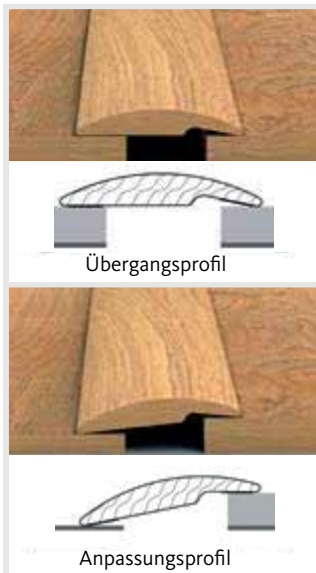

Echtholzbodenprofil für Parkett

Übergangs- oder Anpassungsprofil mit einfacher und schneller Klebmontage. In der Anwendung als Übergangsprofil (unterschiedliche Bodenniveaus) ist ein Höhenausgleich zwischen den beiden Bodenflächen bis max. 9 mm möglich.

Breite: 4,8 cm
Länge: 90 cm
Einzelabnahme: 1 St.
Mengenabnahme: 10 St. = 9 lfm.

Holzart	Art.Nr.	€ ohne MwSt.	€ inkl. MwSt.
Eiche strukturiert geölt	410379	19,24 €/lfm	22,90 €/lfm
Bernsteineiche strukturiert geölt	411302	20,92 €/lfm	24,90 €/lfm
Eiche invisible strukturiert geölt	411303	20,92 €/lfm	24,90 €/lfm
Eiche lichtweiß strukturiert geölt	411306	20,92 €/lfm	24,90 €/lfm
Eiche puroweiß strukturiert geölt	411304	20,92 €/lfm	24,90 €/lfm
Eiche sandgrau strukturiert geölt	411305	20,92 €/lfm	24,90 €/lfm
Raucheiche strukturiert geölt	412152	20,92 €/lfm	24,90 €/lfm
Raucheiche invisible strukturiert geölt	412153	20,92 €/lfm	24,90 €/lfm
Raucheiche puroweiß strukturiert geölt	412154	20,92 €/lfm	24,90 €/lfm
Eiche strukturiert matt-versiegelt	411307	20,92 €/lfm	24,90 €/lfm

Bestellsortiment Bodenprofile

Die folgenden Bodenprofile stellen wir Ihnen auf Wunsch innerhalb von ca. 2 Wochen Lieferzeit zur Verfügung. Viele weitere Ausführungen sind ebenfalls möglich und bieten wir Ihnen gerne auf Anfrage an.

Für Bestellungen aus diesem Sortiment wird bei einem Bestellwert unter 100 € eine Bearbeitungsgebühr von 10 € erhoben. Fixlieferungen innerhalb 3-5 Werktagen sind auf Anfrage möglich.

PREMIUM Bodenprofile für Parkett und Laminatboden

Die vielseitige und flexible Lösung für höchste Ansprüche.
Für Bodenbeläge zwischen 7 und 18 mm geeignet.

MIT BREITEM BASISPROFIL

Übergangprofil Premium XXL Typ 388

Bestellsortiment

Das System ist ausgelegt für Bodenbelagshöhen von 7 - 18 mm und zeichnet sich durch drei wesentliche Produktvorteile aus: Durch eine um 13% größere Dehnungsfuge von jetzt 17,5 mm, der Verwendung von Torx-Schrauben sowie einer Verstärkung im gesenkten Bohrloch, die für einen sicheren Schraubensitz sorgt.

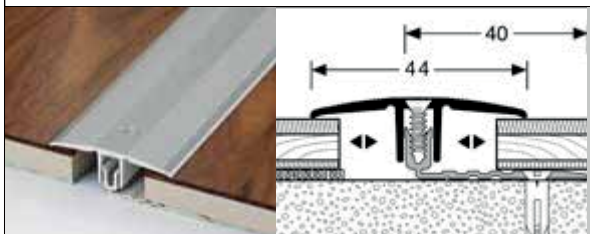
	Länge 90 cm			Länge 270 cm		
	Einzelabnahme: 1 St.			Einzelabnahme: 1 St.		
Dekor	Art.Nr.	€ ohne MwSt.	€ inkl. MwSt.	Art.Nr.	€ ohne MwSt.	€ inkl. MwSt.
Gold, Silber, Sand, Bronze, Edelstahl/Titan	411780	34,45 €/lfm	41,00 €/lfm	411781	32,69 €/lfm	38,90 €/lfm

ECONOMY Bodenprofile

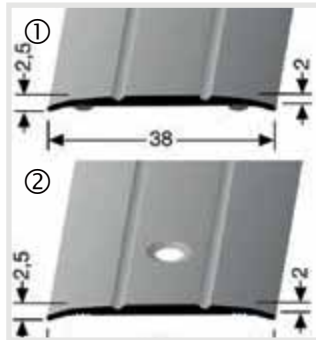
**Übergangsprofil Typ 438**

Farbton silber

Bestellsortiment

Länge: 270 cm

	Art.Nr.	Einzelabnahme	Mengenabnahme	€ ohne MwSt.	€ inkl. MwSt.
selbstklebend mit Schutzfolie ①	411782	1 St.	-	8,99 €/lfm	10,70 €/lfm
mittig versenkt gebohrt ②	411783	1 St.	-	8,57 €/lfm	10,20 €/lfm

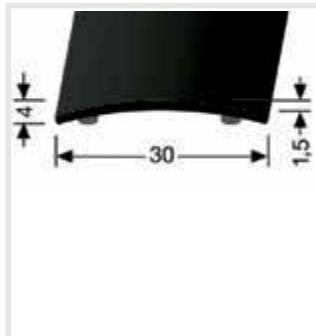
**Übergangsprofil Typ 438**

Farbton schwarz

Bestellsortiment

	Art.Nr.	Einzelabnahme	Mengenabnahme	€ ohne MwSt.	€ inkl. MwSt.
selbstklebend mit Schutzfolie	411784	1 St.	-	11,09 €/lfm	13,20 €/lfm

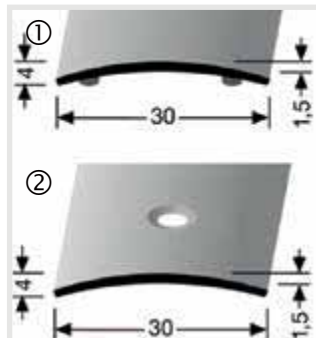
**Übergangsprofil Typ 459**

Farbton silber

Bestellsortiment

Länge: 270 cm

	Art.Nr.	Einzelabnahme	Mengenabnahme	€ ohne MwSt.	€ inkl. MwSt.
selbstklebend mit Schutzfolie ①	411785	1 St.	-	7,73 €/lfm	9,20 €/lfm
mittig versenkt gebohrt ②	411786	1 St.	-	7,14 €/lfm	8,50 €/lfm

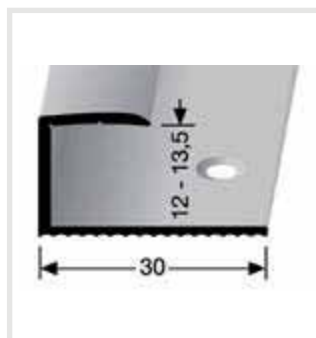
**Trennfugenprofil für Parkett Typ 196**

Einteiliges Profil für den optisch gelungenen Abschluss des Bodens insbesondere bei Trennfugen und Türübergängen. Abgestimmt auf HARO PARKETT 13,5 mm

Bestellsortiment

Länge: 270 cm

Farbton	Art.Nr.	Einzelabnahme	Mengenabnahme	€ ohne MwSt.	€ inkl. MwSt.
silber	411787	1 St.	-	13,19 €/lfm	15,70 €/lfm

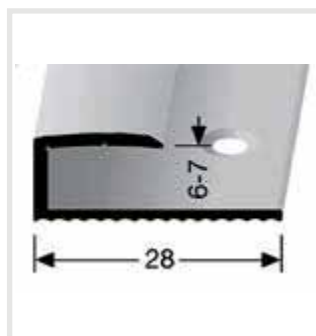
**Trennfugenprofil für Laminatboden Typ 192**

Einteiliges Profil für den optisch gelungenen Abschluss des Bodens, insbesondere bei Trennfugen und Türübergängen. Abgestimmt auf HARO Laminatboden 7 mm

Bestellsortiment

Länge: 270 cm

Farbton	Art.Nr.	Einzelabnahme	Mengenabnahme	€ ohne MwSt.	€ inkl. MwSt.
silber	411788	1 St.	-	10,42 €/lfm	12,40 €/lfm

MONO-CLIP - Bodenprofile zum Clipsen für Parkett

Für Bodenbeläge zwischen 12 und 17 mm Dicke geeignet. Top-Profil zum Clipsen, ohne Schrauben.

Übergangprofil Mono-Clip Typ 561 / 561 H in Eloxalfarben oder Holzdekor

Bestellsortiment

Zweiteiliges Profilsystem für Parkett zum Clipsen. Durch seine einzigartige Clip-Technik sowie die hochwertigen Ummantelungsmöglichkeiten ist Mono-Clip ein optisch sehr attraktives und zugleich absolut sicheres Profilsystem für alle Parkettböden von 12 – 17 mm.

Dekor	Länge 100 cm			Länge 200 cm			Länge 300 cm		
	Art.Nr.	€ ohne MwSt.	€ inkl. MwSt.	Art.Nr.	€ ohne MwSt.	€ inkl. MwSt.	Art.Nr.	€ ohne MwSt.	€ inkl. MwSt.
	Einzelabnahme: 1 Stück			Einzelabnahme: 1 Stück			Einzelabnahme: 1 Stück		
561: Eloxiiert: Silber, Sand, Bronze, Edelstahl/Titan	411789	21,68 €/lfm	25,80 €/lfm	411790	20,76 €/lfm	24,70 €/lfm	411791	20,76 €/lfm	24,70 €/lfm
561 H: Holzdekor: Eiche hell, Eiche weiß gekalkt	411792	22,61 €/lfm	26,90 €/lfm	411793	21,68 €/lfm	25,80 €/lfm	411794	21,68 €/lfm	25,80 €/lfm

Abschlussprofil Mono-Clip Typ 560 / 560 H in Eloxalfarben oder Holzdekor

Bestellsortiment

Zweiteiliges Profilsystem für Parkett zum Clipsen. Durch seine einzigartige Clip-Technik sowie die hochwertigen Ummantelungsmöglichkeiten ist Mono-Clip ein optisch sehr attraktives und zugleich absolut sicheres Profilsystem für alle Parkettböden von 12 – 17 mm.

Dekor	Länge 100 cm			Länge 200 cm			Länge 300 cm		
	Art.Nr.	€ ohne MwSt.	€ inkl. MwSt.	Art.Nr.	€ ohne MwSt.	€ inkl. MwSt.	Art.Nr.	€ ohne MwSt.	€ inkl. MwSt.
	Einzelabnahme: 1 Stück			Einzelabnahme: 1 Stück			Einzelabnahme: 1 Stück		
560: Eloxiiert: Silber, Sand, Bronze, Edelstahl/Titan	411795	21,68 €/lfm	25,80 €/lfm	411796	20,76 €/lfm	24,70 €/lfm	411797	20,76 €/lfm	24,70 €/lfm
560 H: Holzdekor: Eiche hell, Eiche weiß gekalkt	411798	22,61 €/lfm	26,90 €/lfm	411799	21,68 €/lfm	25,80 €/lfm	411800	21,68 €/lfm	25,80 €/lfm

Anpassungsprofil Mono-Clip Typ 559 / 559 H in Eloxalfarben oder Holzdekor

Bestellsortiment

Zweiteiliges Profilsystem für Parkett zum Clipsen. Durch seine einzigartige Clip-Technik sowie die hochwertigen Ummantelungsmöglichkeiten ist Mono-Clip ein optisch sehr attraktives und zugleich absolut sicheres Profilsystem für alle Parkettböden von 12 – 17 mm.

Dekor	Länge 100 cm			Länge 200 cm			Länge 300 cm		
	Art.Nr.	€ ohne MwSt.	€ inkl. MwSt.	Art.Nr.	€ ohne MwSt.	€ inkl. MwSt.	Art.Nr.	€ ohne MwSt.	€ inkl. MwSt.
	Einzelabnahme: 1 Stück			Einzelabnahme: 1 Stück			Einzelabnahme: 1 Stück		
559: Eloxiiert: Silber, Sand, Bronze, Edelstahl/Titan	411801	22,61 €/lfm	26,90 €/lfm	411802	21,68 €/lfm	25,80 €/lfm	411803	21,68 €/lfm	25,80 €/lfm
559 H: Holzdekor: Eiche hell, Eiche weiß gekalkt	411804	23,53 €/lfm	28,00 €/lfm	411805	22,61 €/lfm	26,90 €/lfm	411806	22,61 €/lfm	26,90 €/lfm

MONO-CLIP - Bodenprofile zum Clipsen für Laminatboden

Für Bodenbeläge zwischen
7 und 12 mm Dicke geeignet.
Top-Profil zum Clipsen, ohne Schrauben.

Übergangprofil Mono-Clip Typ 558 / 558 H in Eloxalfarben oder foliert

Bestellsortiment

Zweiteiliges Profilsystem für Laminatböden zum Clipsen. Durch seine einzigartige Clip-Technik sowie die hochwertigen Ummantlungsmöglichkeiten ist Mono-Clip ein optisch sehr attraktives und zugleich absolut sicheres Profilsystem für alle Laminatböden von 7 – 12 mm.

Dekor	Länge 100 cm			Länge 200 cm			Länge 300 cm		
	Art.Nr.	€ ohne MwSt.	€ inkl. MwSt.	Art.Nr.	€ ohne MwSt.	€ inkl. MwSt.	Art.Nr.	€ ohne MwSt.	€ inkl. MwSt.
	Einzelabnahme: 1 Stück			Einzelabnahme: 1 Stück			Einzelabnahme: 1 Stück		
558: Eloxiert: Silber, Sand, Bronze, Edelstahl/Titan	411807	21,68 €/lfm	25,80 €/lfm	411808	20,76 €/lfm	24,70 €/lfm	411809	20,76 €/lfm	24,70 €/lfm
558 H: Holzdekor: Eiche hell, Eiche weiß gekalkt	411810	22,61 €/lfm	26,90 €/lfm	411811	21,68 €/lfm	25,80 €/lfm	411812	21,68 €/lfm	25,80 €/lfm

Abschlussprofil Mono-Clip Typ 557 / 557 H in Eloxalfarben oder foliert

Bestellsortiment

Zweiteiliges Profilsystem für Laminatböden zum Clipsen. Durch seine einzigartige Clip-Technik sowie die hochwertigen Ummantlungsmöglichkeiten ist Mono-Clip ein optisch sehr attraktives und zugleich absolut sicheres Profilsystem für alle Laminatböden von 7 – 12 mm.

Dekor	Länge 100 cm			Länge 200 cm			Länge 300 cm		
	Art.Nr.	€ ohne MwSt.	€ inkl. MwSt.	Art.Nr.	€ ohne MwSt.	€ inkl. MwSt.	Art.Nr.	€ ohne MwSt.	€ inkl. MwSt.
	Einzelabnahme: 1 Stück			Einzelabnahme: 1 Stück			Einzelabnahme: 1 Stück		
557: Eloxiert: Silber, Sand, Bronze, Edelstahl/Titan	411813	21,68 €/lfm	25,80 €/lfm	411814	20,76 €/lfm	24,70 €/lfm	411815	20,76 €/lfm	24,70 €/lfm
557 H: Holzdekor: Eiche hell, Eiche weiß gekalkt	411816	22,61 €/lfm	26,90 €/lfm	411817	21,68 €/lfm	25,80 €/lfm	411818	21,68 €/lfm	25,80 €/lfm

Anpassungsprofil Mono-Clip Typ 556 / 556 H in Eloxalfarben oder foliert

Bestellsortiment

Zweiteiliges Profilsystem für Laminatböden zum Clipsen. Durch seine einzigartige Clip-Technik sowie die hochwertigen Ummantlungsmöglichkeiten ist Mono-Clip ein optisch sehr attraktives und zugleich absolut sicheres Profilsystem für alle Laminatböden von 7 – 12 mm.

Dekor	Länge 100 cm			Länge 200 cm			Länge 300 cm		
	Art.Nr.	€ ohne MwSt.	€ inkl. MwSt.	Art.Nr.	€ ohne MwSt.	€ inkl. MwSt.	Art.Nr.	€ ohne MwSt.	€ inkl. MwSt.
	Einzelabnahme: 1 Stück			Einzelabnahme: 1 Stück			Einzelabnahme: 1 Stück		
556: Eloxiert: Silber, Sand, Bronze, Edelstahl/Titan	411819	22,61 €/lfm	26,90 €/lfm	411820	21,68 €/lfm	25,80 €/lfm	411821	21,68 €/lfm	25,80 €/lfm
556 H: Holzdekor: Eiche hell, Eiche weiß gekalkt	411822	23,53 €/lfm	28,00 €/lfm	411823	22,61 €/lfm	26,90 €/lfm	411824	22,61 €/lfm	26,90 €/lfm

DESIGN-CLIP - Bodenprofile zum Clipsen für Designböden

Für Bodenbeläge zwischen
4 und 7,5 mm Dicke geeignet.
Top-Profil zum Clipsen, ohne Schrauben.

Übergangprofil Design-Clip Typ 578 / 578 H in Eloxalfarben oder foliert

Bestellsortiment

Zweiteiliges Profilsystem für Designböden zum Clipsen. Durch seine einzigartige Clip-Technik sowie die hochwertigen Ummantlungsmöglichkeiten ist Design-Clip ein optisch sehr attraktives und zugleich absolut sicheres Profilsystem für alle Böden von 4 – 7,5 mm.

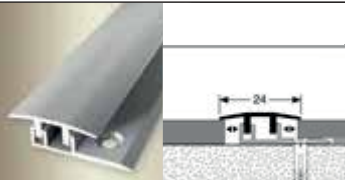
	Länge 100 cm			Länge 270 cm		
	Einzelabnahme: 1 Stück			Einzelabnahme: 1 Stück		
Dekor	Art.Nr.	€ ohne MwSt.	€ inkl. MwSt.	Art.Nr.	€ ohne MwSt.	€ inkl. MwSt.
578 : Eloxiert: Silber, Sand, Bronze, Gold, Edelstahl/Titan	411825	18,99 €/lfm	22,60 €/lfm	411826	18,49 €/lfm	22,00 €/lfm
578 H: Holzdekor: Eiche hell, Eiche grau, Eiche weiß gekalkt, Eiche beige-grau, Eiche creme, Tigua	411827	19,92 €/lfm	23,70 €/lfm	411828	19,41 €/lfm	23,10 €/lfm

Abschlussprofil Design-Clip Typ 577 / 577 H in Eloxalfarben oder foliert

Bestellsortiment

Zweiteiliges Profilsystem für Designböden zum Clipsen. Durch seine einzigartige Clip-Technik sowie die hochwertigen Ummantlungsmöglichkeiten ist Design-Clip ein optisch sehr attraktives und zugleich absolut sicheres Profilsystem für alle Böden von 4 – 7,5 mm.

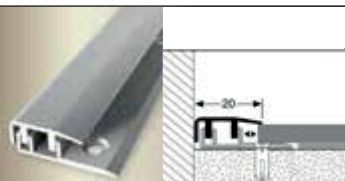
	Länge 100 cm			Länge 270 cm		
	Einzelabnahme: 1 Stück			Einzelabnahme: 1 Stück		
Dekor	Art.Nr.	€ ohne MwSt.	€ inkl. MwSt.	Art.Nr.	€ ohne MwSt.	€ inkl. MwSt.
577: Eloxiert: Silber, Sand, Bronze, Gold, Edelstahl/Titan	411829	18,99 €/lfm	22,60 €/lfm	411830	18,49 €/lfm	22,00 €/lfm
577 H: Holzdekor: Eiche hell, Eiche grau, Eiche weiß gekalkt, Eiche beige-grau, Eiche creme, Tigua	411831	19,92 €/lfm	23,70 €/lfm	411832	19,41 €/lfm	23,10 €/lfm

Anpassungsprofil Design-Clip Typ 576 / 576 H in Eloxalfarben oder foliert

Bestellsortiment

Zweiteiliges Profilsystem für Designböden zum Clipsen. Durch seine einzigartige Clip-Technik sowie die hochwertigen Ummantlungsmöglichkeiten ist Design-Clip ein optisch sehr attraktives und zugleich absolut sicheres Profilsystem für alle Böden von 4 – 7,5 mm.

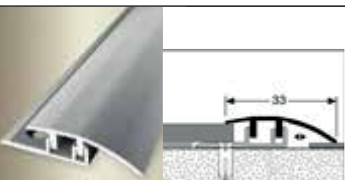
	Länge 100 cm			Länge 270 cm		
	Einzelabnahme: 1 Stück			Einzelabnahme: 1 Stück		
Dekor	Art.Nr.	€ ohne MwSt.	€ inkl. MwSt.	Art.Nr.	€ ohne MwSt.	€ inkl. MwSt.
576: Eloxiert: Silber, Sand, Bronze, Gold, Edelstahl/Titan	411833	19,92 €/lfm	23,70 €/lfm	411834	19,41 €/lfm	23,10 €/lfm
576 H: Holzdekor: Eiche hell, Eiche grau, Eiche weiß gekalkt, Eiche beige-grau, Eiche creme, Tigua	411835	24,96 €/lfm	29,70 €/lfm	411836	20,34 €/lfm	24,20 €/lfm

Heizkörperrosetten

Heizkörperrosetten

Aus hochwertigem Massivholz für ein harmonisches Gesamtbild. Passen sich durch die geringe Höhe elegant und dezent in den Raum ein. Die Heizkörperrosetten decken die Holzarten ab.

Holzart	Innendurchmesser 15 mm (1/4 Zoll) Außendurchmesser 5 cm			Innendurchmesser 19 mm (3/8 Zoll) Außendurchmesser 5 cm			Innendurchmesser 22 mm (1/2 Zoll) Außendurchmesser 5 cm		
	Art.Nr.	€ ohne MwSt.	€ inkl. MwSt.	Art.Nr.	€ ohne MwSt.	€ inkl. MwSt.	Art.Nr.	€ ohne MwSt.	€ inkl. MwSt.
Eiche	403575	6,64 €/St.	7,90 €/St.	403449	6,64 €/St.	7,90 €/St.	403448	6,64 €/St.	7,90 €/St.
Buche	403574	6,64 €/St.	7,90 €/St.	403453	6,64 €/St.	7,90 €/St.	403452	6,64 €/St.	7,90 €/St.
Ahorn	403576	6,64 €/St.	7,90 €/St.	403442	6,64 €/St.	7,90 €/St.	403441	6,64 €/St.	7,90 €/St.
dunkle Holzarten	406210	6,64 €/St.	7,90 €/St.	406211	6,64 €/St.	7,90 €/St.	406212	6,64 €/St.	7,90 €/St.
Weiß	409244	6,64 €/St.	7,90 €/St.	409245	6,64 €/St.	7,90 €/St.	409246	6,64 €/St.	7,90 €/St.

Doppelheizkörperrosetten

Aus hochwertigem Massivholz für ein harmonisches Gesamtbild. Die elegante Lösung für doppelte Heizungsrohre.

Abmessung: 11x58x122 mm
Durchmesser: 19 mm



Holzart	Art.Nr.	Einzelabnahme	Mengenabnahme	€ ohne MwSt.	€ inkl. MwSt.
Eiche	405162	1 St.	10 St.	16,72 €/St.	19,90 €/St.
Buche	405163	1 St.	10 St.	16,72 €/St.	19,90 €/St.
Ahorn	405164	1 St.	10 St.	16,72 €/St.	19,90 €/St.
Weiß	409247	1 St.	10 St.	16,72 €/St.	19,90 €/St.

Doppelheizkörperrosetten

Für individuelle Bohrungen

Abmessung: 12x50x120 mm



Holzart	Art.Nr.	Einzelabnahme	Mengenabnahme	€ ohne MwSt.	€ inkl. MwSt.
Eiche	405530	1 St.	10 St.	10,84 €/St.	12,90 €/St.
Buche	405531	1 St.	10 St.	10,84 €/St.	12,90 €/St.
Ahorn	405532	1 St.	10 St.	10,84 €/St.	12,90 €/St.
Weiß	409249	1 St.	10 St.	10,84 €/St.	12,90 €/St.

HARO Bodenpflege

So erhalten wir lange die Schönheit des Bodens

Die Marke HARO steht für Böden mit natürlich schönen Oberflächen. Damit Ihr HARO Boden diese Schönheit möglichst lange erhält, haben wir ein Reinigungs- und Pflegemittelsortiment entwickelt, das nicht nur optimal reinigt und pflegt, sondern mit dem Sie zugleich auch noch die Umwelt schonen.

- Produkte mit dem Eco Label / Blauem Engel zertifiziert
- Umweltschonend durch besonders ergiebiges Konzentrat, frei von Mikroplastik
- Flaschen bestehen zu 50% aus Recycling-Material und sind zu 100% recycelbar.
- Selbstverständlich können Sie auch weiterhin alle anderen Hartbodenbeläge mit dem HARO Reinigungs- und Pflegemittel Sortiment behandeln.



EU-Umweltzeichen: DE/020/444

Regelmäßige Reinigung

Für die regelmäßige Reinigung der Böden. Entfernt Schmutz schnell und leicht und sorgt zusätzlich für Schutz Ihres Bodens.



EU-Umweltzeichen: DE/020/444

Basisreinigung

Reinigt die Böden porentief und entfernt selbst starke Verschmutzungen. Kann auch gezielt auf einzelne Stellen angewendet werden, sowie auf der ganzen Fläche. Nach der Anwendung sollte der Boden zum weiteren Schutz, je nach Bodenbelag, mit der **HARO Intensivpflege** oder dem **HARO Auffrischer** behandelt werden.



EU-Umweltzeichen: DE/044/011

Intensivpflege / Auffrischung

Zur Intensivpflege bzw. Auffrischung der Böden nach der Reinigung mit HARO Basisreiniger.

Die HARO Intensivpflege und Auffrischer erhöhen den Feuchtigkeitsschutz und die Strapazierfähigkeit der Böden.

www.blauer-engel.de/uz12a

Reiniger

**Parkett Reiniger**

clean & green natural

Wischpflege für die regelmäßige Reinigung von Naturböden

- Parkettböden (geölt, versiegelt, naturaDur)
- Spa Parkett
- Korkböden (geölt, versiegelt)
- Linolböden
- Offenporige Steinböden

Inhalt: 500 ml

Art.Nr.	Einzelabnahme	Mengenabnahme	€ ohne MwSt.	€ inkl. MwSt.
412416	1 Geb.	12 Geb.	10,04 €/Geb.	11,95 €/Geb.

**Designboden DISANO Reiniger**

clean & green natural

Wischpflege für die regelmäßige Reinigung aller elastischen

Bodenbelagsarten sowie von Designböden DISANO

Inhalt: 500 ml

Art.Nr.	Einzelabnahme	Mengenabnahme	€ ohne MwSt.	€ inkl. MwSt.
412417	1 Geb.	12 Geb.	10,04 €/Geb.	11,95 €/Geb.

**Laminatboden Reiniger**

clean & green active

Unterhaltsreiniger für die regelmäßige Reinigung von

- Laminatboden
- PVC-/Kunststoffboden,
- LVT-/Vinylboden
- glasierte und unglasierte Fliesen
- Feinsteinzeug

Inhalt: 500 ml

Art.Nr.	Einzelabnahme	Mengenabnahme	€ ohne MwSt.	€ inkl. MwSt.
412420	1 Geb.	12 Geb.	9,20 €/Geb.	10,95 €/Geb.

Probebeutel Reiniger

**Probebeutel Parkett Reiniger**

clean & green natural

Inhalt: 100 Beutel im Paket
15 ml/Beutel
1 Beutel = 1 Anwendung

Art.Nr.	Einzelabnahme	Mengenabnahme	€ ohne MwSt.	€ inkl. MwSt.
412472			74,79 €/Pack	89,00 €/Pack

**Probebeutel Designboden DISANO Reiniger**

clean & green natural

Inhalt: 100 Beutel im Paket
15 ml/Beutel
1 Beutel = 1 Anwendung

Art.Nr.	Einzelabnahme	Mengenabnahme	€ ohne MwSt.	€ inkl. MwSt.
413865			74,79 €/Pack	89,00 €/Pack

**Probebeutel Laminatboden Reiniger**

clean & green active

Inhalt: 100 Beutel im Paket
15 ml/Beutel
1 Beutel = 1 Anwendung

Art.Nr.	Einzelabnahme	Mengenabnahme	€ ohne MwSt.	€ inkl. MwSt.
412473			74,79 €/Pack	89,00 €/Pack

Intensivreinigung, Pflege und Auffrischung



Basisreiniger

clean & green intens

Grundreiniger für alle Hartbodenbeläge vor der Intensivpflege oder Auffrischung
Ideal für Allergiker da 100 % frei von Farb- und Duftstoffen.

Inhalt: 500 ml

Art.Nr.	Einzelabnahme	Mengenabnahme	€ ohne MwSt.	€ inkl. MwSt.
412421	1 Geb.	12 Geb.	9,20 €/Geb.	10,95 €/Geb.



Intensivpflege

clean & green aqua oil

Für die Ersteinpflege und regelmäßige Nachpflege aller geölte Naturböden

- Parkettböden (geölt)
- Korkböden (geölt)
- Spa Parkett

Inhalt: 1000 ml
Reicht für: ca. 50 m²

Art.Nr.	Einzelabnahme	Mengenabnahme	€ ohne MwSt.	€ inkl. MwSt.
412418	1 Geb.	6 Geb.	50,34 €/Geb.	59,90 €/Geb.



Intensivpflege Black

clean & green aqua oil

Für die Ersteinpflege und regelmäßige Nachpflege aller schwarz geölte Naturböden

- Parkettböden (geölt)
- Korkböden (geölt)
- Spa Parkett

Inhalt: 1000 ml
Reicht für: ca. 50 m²

Art.Nr.	Einzelabnahme	Mengenabnahme	€ ohne MwSt.	€ inkl. MwSt.
412423	1 Geb.	6 Geb.	54,54 €/Geb.	64,90 €/Geb.



Intensivpflege White

clean & green aqua oil

Für die Ersteinpflege und regelmäßige Nachpflege aller weiß geölte Naturböden

- Parkettböden (geölt)
- Korkböden (geölt)
- Spa Parkett

Inhalt: 1000 ml
Reicht für: ca. 50 m²

Art.Nr.	Einzelabnahme	Mengenabnahme	€ ohne MwSt.	€ inkl. MwSt.
412424	1 Geb.	6 Geb.	54,54 €/Geb.	64,90 €/Geb.



Auffrischer

clean & green aqua shield

Für die Auffrischung von versiegelten und beschichteten Hartbodenbelägen

- Parkettböden (versiegelt, naturaDur)
- Korkböden (versiegelt)
- Designböden DISANO
- Laminatböden
- PVC-/Kunststoffböden
- LVT-/Vinylböden

Inhalt: 1000 ml
Reicht für: ca. 35 m²

Art.Nr.	Einzelabnahme	Mengenabnahme	€ ohne MwSt.	€ inkl. MwSt.
412419	1 Geb.	6 Geb.	41,93 €/Geb.	49,90 €/Geb.



www.blauer-engel.de/uz12a

Pflegewerkzeuge



Wischwiesel für Intensivpflege/Auffrischer

Die ideale Unterstützung zum optimalen Auftragen von HARO Pflegemittel.
Gleichmäßiges, streifenfreies Applizieren wird zum Kinderspiel!
Wischfläche 40 cm.

Beschreibung:
Mit 3-teiliger Teleskopstange
3x50 cm

Art.Nr.	Einzelabnahme	Mengenabnahme	€ ohne MwSt.	€ inkl. MwSt.
407639	1 St.	-	16,76 €/St.	19,95 €/St.



Bezug für Wischwiesel

Waschbarer Bezug für den Wischwiesel - aus Microfaser.
Breite: 40 cm

Art.Nr.	Einzelabnahme	Mengenabnahme	€ ohne MwSt.	€ inkl. MwSt.
407640	1 St.	-	8,32 €/St.	9,90 €/St.



Bezug für Wischwiesel für stark strukturierten Parkettboden

Waschbarer Bezug für den Wischwiesel - aus Microfaser.
Breite: 40 cm

Art.Nr.	Einzelabnahme	Mengenabnahme	€ ohne MwSt.	€ inkl. MwSt.
408932	1 St.	-	10,00 €/St.	11,90 €/St.



Eimer

Stabiler Eimer aus recycelten Rohstoffen passend für Wischwiesel und Flachwischgerät.
Fassungsvermögen 20 Liter.

Art.Nr.	Einzelabnahme	Mengenabnahme	€ ohne MwSt.	€ inkl. MwSt.
408209	1 St.	-	21,76 €/St.	25,90 €/St.



Flachwischgerät

Für das Aufbringen von allen HARO Reiniger.
Breite: 40 cm

Art.Nr.	Einzelabnahme	Mengenabnahme	€ ohne MwSt.	€ inkl. MwSt.
407448	1 St.	-	33,53 €/St.	39,90 €/St.



Baumwollbezug für Flachwischgerät

Breite: 40 cm

Art.Nr.	Einzelabnahme	Mengenabnahme	€ ohne MwSt.	€ inkl. MwSt.
407449	1 St.	-	7,23 €/St.	8,60 €/St.



Pflegetuch

Spezielles Pflege- und Reinigungstuch, auch zum Auspolieren und Nachtrocknen hervorragend geeignet.

Inhalt pro Beutel: 10 St.

Art.Nr.	Einzelabnahme	Mengenabnahme	€ ohne MwSt.	€ inkl. MwSt.
403139	1 Btl.	50 Btl.	6,64 €/Btl.	7,90 €/Btl.

Pflegemittel



Ölbalsam

Spezialpflegemittel für Reparaturarbeiten sowie für die Intensivpflege von stark beanspruchtem Parkett mit Öl/Wachs Finish. Auch für die Oberflächenbehandlung von rohem, geschliffenem Parkett geeignet.

Inhalt: 750 ml
Verbrauch: 7 ml/m²

Art.Nr.	Einzelabnahme	Mengenabnahme	€ ohne MwSt.	€ inkl. MwSt.
403129	1 Geb.	4 Geb.	24,87 €/Geb.	29,60 €/Geb.



Faserpad weiß

Zur Pflege von HARO PARKETT mit Öl/Wachs Finish in Verbindung mit Ölbalsam.

Inhalt: 5 St.
Größe: 150x230 mm

Art.Nr.	Einzelabnahme	Mengenabnahme	€ ohne MwSt.	€ inkl. MwSt.
403602	1 Pack	10 Pack	7,48 €/Pack	8,90 €/Pack



naturaLin Soap

Seifenreiniger auf der Basis von Soja-Kokosöl für die regelmäßige Pflege und Reinigung von Parkettböden mit naturaLin plus-Naturöloberfläche.

Inhalt: 1000 ml

Art.Nr.	Einzelabnahme	Mengenabnahme	€ ohne MwSt.	€ inkl. MwSt.
410422	1 Geb.	6 Geb.	16,72 €/Geb.	19,90 €/Geb.

Verbesserte Rezeptur



naturaLin Oil Erst- und Intensivpflege

Wird eingesetzt für die ergänzende Erst- und Intensivpflege von sämtlichen Parkettböden mit naturaLin plus-Naturöloberfläche. Das Öl dringt in die Poren des Holzes ein und sorgt so für eine dauerhafte Tiefenimprägnierung sowie ein einzigartig natürliches Erscheinungsbild der Oberfläche. Einpflege mit Einscheibenpoliermaschine.

Großgebinde auf Anfrage!

Inhalt: 1000 ml
Reicht für: 150 m²

Art.Nr.	Einzelabnahme	Mengenabnahme	€ ohne MwSt.	€ inkl. MwSt.
412577	1 Geb.	6 Geb.	31,01 €/Geb.	36,90 €/Geb.



Sprühflasche mit Sprühpistole

Zum Aufsprühen von naturaLin Oil

Inhalt: 1000 ml

Art.Nr.	Einzelabnahme	Mengenabnahme	€ ohne MwSt.	€ inkl. MwSt.
405903	1 St.	-	3,03 €/St.	3,60 €/St.

Bodenschutz



Abdeckvlies

Multifunktionales Antirutsch-Schutz- und Abdeckvlies. Das HARO Abdeckvlies ist mit einer rutschhemmenden Unterseite und einer wasserundurchlässigen Folie versehen. Die ideale Lösung für den Schutz von Böden und Treppen. Für die Anwendung auf trockenen Oberflächen mit geringer bis mäßiger mechanische Beanspruchung.

Dicke: ca. 1,3 mm
Rolle: 50 x 1 m
Palette: 24 Rollen = 1200 m²

Art.Nr.	Einzelabnahme	Mengenabnahme	€ ohne MwSt.	€ inkl. MwSt.
410633	1 Rolle = 50 m ²	12 Rollen = 600 m ²	4,16 €/m ²	4,95 €/m²



Bodenschutzmatten

Aus Polycarbonat, daher nach DIN ISO 179 unzerbrechlich, ohne Weichmacher und Lösungsmittel, geruchsneutral, zu 100% recyclebar, mit rutschhemmender Haftschiicht, auch bei Fußbodenheizung geeignet.

Dicke: 2 mm
Größe: M 90x118 cm
Größe: L 150x118 cm

Größe	Art.Nr.	Einzelabnahme	Mengenabnahme	€ ohne MwSt.	€ inkl. MwSt.
Größe M	414288	1 St.	10 St.	57,14 €/St.	68,00 €/St.
Größe L	414287	1 St.	10 St.	95,80 €/St.	114,00 €/St.

Bodenschutz

Mit unseren Pflegeaccessoires schützen und erhalten Sie Ihren HARO Boden rundum für lange Zeit.



Filzgleiter mit Schraube

Durchmesser: 24 mm
Inhalt: 8 St. (für 2 Stühle)

Art.Nr.	Einzelabnahme	Mengenabnahme	€ ohne MwSt.	€ inkl. MwSt.
400009	1 Btl.	10 Btl.	8,32 €/Btl.	9,90 €/Btl.



Stuhlgleiter aus Teflon (PTFE) - selbstklebend rund

Hochwertige Stuhlgleiter aus Teflon für höchste Gleitfähigkeit und minimalen Reibungswiderstand. Selbstklebend rund.

Inhalt: 8 St. (für 2 Stühle)

Größe	Art.Nr.	Einzelabnahme	Mengenabnahme	€ ohne MwSt.	€ inkl. MwSt.
22 mm	408211	1 Pack	10 Pack	7,82 €/Pack	9,30 €/Pack
25 mm	408278	1 Pack	10 Pack	8,66 €/Pack	10,30 €/Pack
30 mm	408279	1 Pack	10 Pack	11,26 €/Pack	13,40 €/Pack



Stuhlgleiter aus Teflon (PTFE) - selbstklebend eckig

Hochwertige Stuhlgleiter aus Teflon für höchste Gleitfähigkeit und minimalen Reibungswiderstand. Selbstklebend eckig.

Inhalt: 8 St. (für 2 Stühle)

Größe	Art.Nr.	Einzelabnahme	Mengenabnahme	€ ohne MwSt.	€ inkl. MwSt.
25 x 25 mm	408281	1 Pack	10 Pack	8,66 €/Pack	10,30 €/Pack
30 x 30 mm	408282	1 Pack	10 Pack	11,26 €/Pack	13,40 €/Pack



Stuhlgleiter aus Teflon (PTFE) - rund mit Schraube

Hochwertige Stuhlgleiter aus Teflon für höchste Gleitfähigkeit und minimalen Reibungswiderstand. Rund mit Schraube.

Inhalt: 8 St. (für 2 Stühle)

Größe	Art.Nr.	Einzelabnahme	Mengenabnahme	€ ohne MwSt.	€ inkl. MwSt.
22 mm	408210	1 Pack	10 Pack	10,42 €/Pack	12,40 €/Pack
25 mm	408277	1 Pack	10 Pack	11,26 €/Pack	13,40 €/Pack
30 mm	408280	1 Pack	10 Pack	13,87 €/Pack	16,50 €/Pack

Renovierung - Professionelle Hilfe für lang anhaltende Freude am Boden

Dort, wo es doch einmal zu Beschädigungen kommt, können Sie mit unseren Produkten zur Renovierung unkompliziert unterschiedlichste Schäden ausbessern.

Servicekoffer

Die professionelle Komplettlösung für die Oberflächenkorrektur unserer Bodenbeläge, in einem funktionalen, transportfreundlichen Koffer verpackt. Alle enthaltenen Artikel können zur Nachbestückung auch individuell bestellt werden.



Servicekoffer - Die Komplettlösung für die Renovierung

Für Profis

Inhalt: Gesamtsortiment Weichwachs C12, Hartwachs C13, Farblack-Stift C22, Ersatzspitzen für Farblackstift, Klarlackpinsel für C28, Füllstoffhobel C46, Lack-Ziehklinge, Schleifvlies fein, Vlies zum Reinigen und Entfetten, Trikot DIN A5, HARO Spezialkitt Reparaturpaste, Lack, Spachtel, Schleifpapier. Wahlweise mit Hartwachsschmelzer C41 oder Batterie-Hartwachsschmelzer.

Ausführung	Art.Nr.	Einzelabnahme	Mengenabnahme	€ ohne MwSt.	€ inkl. MwSt.
mit Hartwachsschmelzer C41	402168	1 St.	-	335,29 €/St.	399,00 €/St.
mit Batterie-Hartwachsschmelzer	405972	1 St.	-	284,87 €/St.	339,00 €/St.



Reparaturset

Für Heimwerker

Reparaturset mit Hartwachs C13 für die schnelle und fachgerechte Reparatur von Druckstellen und Kratzern an HARO Bodenbelägen und sonstigen Oberflächen aus Holz und Kunststoff

Inhalt: Profi-Batterieschmelzer C48 (3 Batterien bereits enthalten), Füllstoff-Hobel C46, Graues Vlies, Weiß/Grünes Vlies, Klarlack Pinsel-Fix C28, Hartwachs C1, Baumwolltuch

Art.Nr.	Einzelabnahme	Mengenabnahme	€ ohne MwSt.	€ inkl. MwSt.
409416	1 St.	-	69,75 €/St.	83,00 €/St.



Batterie-Hartwachsschmelzer

Für Heimwerker

Handlicher, einfach zu bedienender Hartwachsschmelzer für kleinere Reparaturen.

Art.Nr.	Einzelabnahme	Mengenabnahme	€ ohne MwSt.	€ inkl. MwSt.
405864	1 St.	10 St.	49,58 €/St.	59,00 €/St.



Hartwachsschmelzer C41

Für Profis

Für die professionelle Verarbeitung von Hartwachs C13.

Hinweis: Wird ohne Gasfüllung geliefert.

Art.Nr.	Einzelabnahme	Mengenabnahme	€ ohne MwSt.	€ inkl. MwSt.
400474	1 St.	-	83,19 €/St.	99,00 €/St.



Hartwachs-Set

Für Heimwerker

Für die professionelle Reparatur von kleineren Beschädigungen der Holzoberfläche (z.B. von Druckstellen, Kratzern, etc.)

Für Hartwachserschmelzer. Jedes Set enthält 4 Stangen mit 4 cm Länge.

Farbton	Art.Nr.	Einzelabnahme	Mengenabnahme	€ ohne MwSt.	€ inkl. MwSt.
helle Holzarten	405865	1 Pack	5 Pack	14,20 €/Pack	16,90 €/Pack
mittlere, rötliche Holzarten	405867	1 Pack	5 Pack	14,20 €/Pack	16,90 €/Pack
dunkle Holzarten	405866	1 Pack	5 Pack	14,20 €/Pack	16,90 €/Pack



Hartwachs C13

Für Profis

Für die professionelle Reparatur von kleineren Beschädigungen der Holzoberfläche (z.B. von Druckstellen, Kratzern, etc.)

In verschiedenen Holzfarbtönen erhältlich, die unterschiedlich mischbar sind. So können selbst feinere Holzstrukturen nachgestellt werden.

Inhalt pro Sortiment: Jeweils 5 unterschiedlich farbige Wachsstangen pro Pack.

Farbton	Art.Nr.	Einzelabnahme	Mengenabnahme	€ ohne MwSt.	€ inkl. MwSt.
helle Hölzer	400364	1 Pack	5 Pack	18,40 €/Pack	21,90 €/Pack
Eiche-Farbtöne	400366	1 Pack	5 Pack	18,40 €/Pack	21,90 €/Pack
rötliche Hölzer	400368	1 Pack	5 Pack	18,40 €/Pack	21,90 €/Pack
Grautöne, Weiß	402058	1 Pack	5 Pack	18,40 €/Pack	21,90 €/Pack
Buche-Farbtöne	409671	1 Pack	5 Pack	18,40 €/Pack	21,90 €/Pack



Lackziehklinge

Für Profis

Damit Sie bei Reparaturen das Hartwachs plan abziehen können.

Art.Nr.	Einzelabnahme	Mengenabnahme	€ ohne MwSt.	€ inkl. MwSt.
400470	1 St.	-	11,68 €/St.	13,90 €/St.



Weichwachs C12 mit Spatel

Für Heimwerker

Das Füllmaterial zum schnellen Ausbessern kleinerer Schäden wie z.B. Fugen und Absplitterungen.

Je 2 Stangen sind einzeln mit Spatel verpackt.

Farbton	Art.Nr.	Einzelabnahme	Mengenabnahme	€ ohne MwSt.	€ inkl. MwSt.
Ahorn/Buche/Birke/Esche	405576	1 St.	10 St.	5,80 €/St.	6,90 €/St.
Lärche/Fichte/Kiefer	405577	1 St.	10 St.	5,80 €/St.	6,90 €/St.
Buche gedämpft	405578	1 St.	10 St.	5,80 €/St.	6,90 €/St.
Eiche/Roteiche/Bernsteineiche/Kambala	405579	1 St.	10 St.	5,80 €/St.	6,90 €/St.
Merbau/Jatoba ¹	405580	1 St.	10 St.	5,80 €/St.	6,90 €/St.
Nussbaum/Achateiche	405581	1 St.	10 St.	5,80 €/St.	6,90 €/St.
weiss RAL 9010	405582	1 St.	10 St.	5,80 €/St.	6,90 €/St.

¹) Auslaufartikel. Solange Vorrat reicht.

Spezialkitt-Set

Zum Ausbessern von größeren, breiteren Beschädigungen an der Holzoberfläche, wie z.B. Druckstellen, Einkerbungen, Holzabschieferungen, etc. Reparaturpaste im Set inkl. Lack, Spachtel und Schleifpapier.

Für Heimwerker

Für Profis

Das Produkt ist nicht kennzeichnungspflichtig nach GefStoffV.



Farbton	Art.Nr.	Einzelabnahme	Mengenabnahme	€ ohne MwSt.	€ inkl. MwSt.
Buche gedämpft	405840	1 St.	8 St.	9,16 €/St.	10,90 €/St.
Buche hell/Ahorn	405842	1 St.	8 St.	9,16 €/St.	10,90 €/St.
Eiche	405841	1 St.	8 St.	9,16 €/St.	10,90 €/St.
Bernsteineiche	405844	1 St.	8 St.	9,16 €/St.	10,90 €/St.
Kirschbaum ¹	405846	1 St.	8 St.	9,16 €/St.	10,90 €/St.
Merbau/Kambala ¹	405848	1 St.	8 St.	9,16 €/St.	10,90 €/St.
Achateiche/Wenge	405847	1 St.	8 St.	9,16 €/St.	10,90 €/St.
weiss	405845	1 St.	8 St.	9,16 €/St.	10,90 €/St.

¹⁾ Auslaufartikel. Solange Vorrat reicht.

Farblack-Stift C22

Die schnelle Hilfe zum deckenden Färben von kleinen Beschädigungen längs und quer zur Holzfaser, z.B. leichten Kratzern (in Holzttönen).

Für Heimwerker

Für Profis



Farbton	Art.Nr.	Einzelabnahme	Mengenabnahme	€ ohne MwSt.	€ inkl. MwSt.
Buche	405555	1 St.	5 St.	10,84 €/St.	12,90 €/St.
Eiche	405556	1 St.	5 St.	10,84 €/St.	12,90 €/St.
Ahorn	405554	1 St.	5 St.	10,84 €/St.	12,90 €/St.
Nussbaum	405557	1 St.	5 St.	10,84 €/St.	12,90 €/St.

Klarlackpinsel fix C28

Zur schnellen Versiegelung feinsten Kratzer und Scheuerstellen, sowie einer befüllten Stelle mit Weich- bzw. Hartwachs. Zum punktuellen Lackieren ohne Sprühnebel.

Für Heimwerker

Für Profis



Art.Nr.	Einzelabnahme	Mengenabnahme	€ ohne MwSt.	€ inkl. MwSt.
409680	1 St.	5 St.	15,04 €/St.	17,90 €/St.

	Für Heimwerker Leichte Beschädigungen am Boden	Für Profis Professionelle Renovierung
Hartwachs-Set	●	● ● ●
Hartwachs C13	●	● ● ●
Weichwachs C12	● ●	●
Spezialkitt-Set	● ● ●	● ● ●
Farblack-Stift C22	● ● ●	● ● ●
Batterie-Hartwachsschmelzer	● ● ●	●
Hartwachsschmelzer C41	●	● ● ●
Klarlackpinsel fix C28	● ● ●	● ● ●

- ● ● hervorragend geeignet
- ● gut geeignet
- bedingt geeignet

- Für Heimwerker
- Für Profis

RAUM- AKUSTIK VOM PROFI.



www.akustik-plus.com

Raumakustik in besten Händen.

Ihre Vorteile mit *akustikplus*

Wir sind *akustikplus* – Ihr Partner für perfekte Akustiklösungen im Innenbereich. Wir bieten Ihnen innovative Produkte, die Design und Funktion auf perfekte Art und Weise kombinieren. Ob Büros, Restaurants, Bildungseinrichtungen oder Wohnbereiche – mit unseren durchdachten Akustikprodukten schaffen Sie für sich und Ihre Kunden einen an-

genehmen und gesunden Raumklang. Setzen Sie stilvolle Akzente und werten Sie Innenräume auf. Vertrauen Sie auf unsere Erfahrung und Qualität, wenn es um beste Raumakustik geht und machen Sie unsere Kompetenzen zu Ihrem Vorteil.

Wir freuen uns auf Ihr Projekt!



Raumklang
Umfangreiche
Informationen.



**akustisch
hochwirksam**
Nachweislich optimierter
Raumklang.



**zertifiziert
nach DIN 18041**
Geprüfte und getestete
Akustikprodukte.



**nachhaltige
Materialien**
Ökologische und
natürliche Rohstoffe.

HARO Room Visualizer

Verkaufsunterstützung, die wirklich nützt

Fast so aufregend wie eine Probefahrt, aber garantiert weniger kompliziert. Mit dem HARO Room Visualizer verlegen Sie Ihren HARO Parkett-Favoriten in den eigenen vier Wänden – spielend leicht, virtuell und unverbindlich.

Passt Ihr Wunschboden zum Lieblingssofa oder zur Farbe der neu gestrichenen Küchenrückwand? Welches Dielenformat und welche Farbe lassen Ihr Homeoffice besonders grosszügig wirken? Verlegen Sie mit dem HARO Room Visualizer virtuell Ihre Parkett-Favoriten – ein Klick genügt. Besuchen Sie einfach haro.com/roomvisualizer und legen Sie los.

Und so funktioniert's:

1. Gehen Sie auf haro.com/roomvisualizer
2. Machen Sie ein Foto Ihres Zimmers oder laden Sie ein bestehendes Foto hoch
3. Wählen Sie Ihren Parkettboden aus
4. Bewundern Sie, wie gut Ihr Favorit in Ihr Zuhause passt

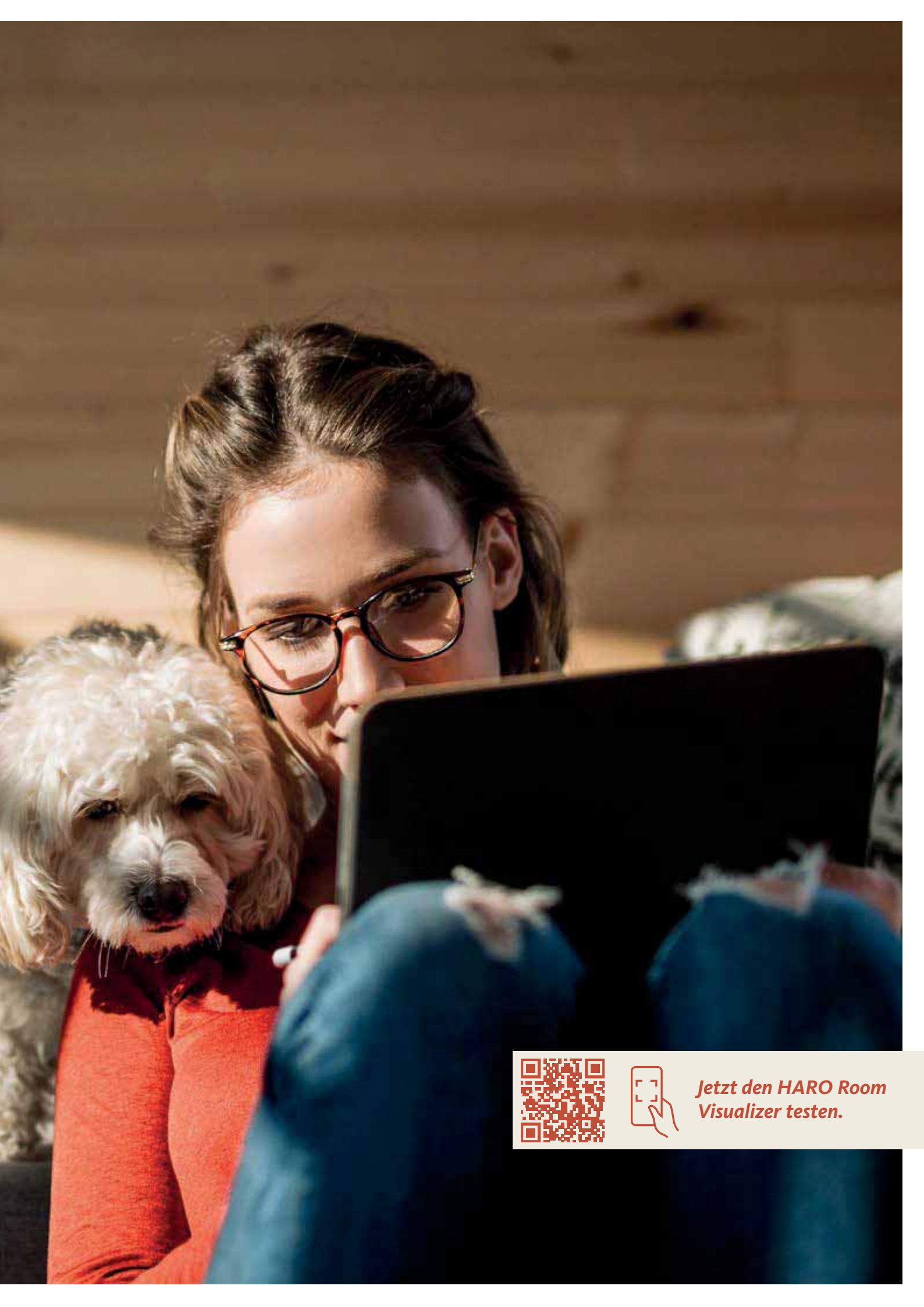

*Jetzt den HARO Room
Visualizer testen.*

Garantiert überzeugend

Unsere Mitarbeiterinnen und Mitarbeiter sind täglich mit viel Know-how, Erfahrung und Leidenschaft am Werk.

Deshalb sind wir sicher:

Was von HARO kommt, überzeugt mit überragender Qualität. Das unterstreichen wir mit Garantiefristen, die mit 20 respektive 25 Jahren bis zu doppelt so lange sind, wie bei anderen Herstellern.

Dass Qualität bei HARO überall großgeschrieben wird, belegen zahlreiche Zertifikate international anerkannter Institutionen. Zudem engagieren wir uns als Mitglied in wichtigen Branchenorganisationen und Verbänden auch über unser Unternehmen hinaus für Qualität, Transparenz und Nachhaltigkeit.

Made in Germany



Unsere Qualitätsböden sind beste deutsche Wertarbeit.

ISO-Zertifikate



Das HARO Energiemanagement ist nach ISO 50001: 2013 zertifiziert.



DIN EN ISO 14001: 2004 steht für aktives Umweltmanagement. Seit 1998 sind wir Träger des Bayerischen Qualitätspreises und seit 2002 Inhaber des PEFC-Siegels.



Seit 1995 sind wir nach DIN EN ISO 9001: 2008 zertifiziert. Dies sichert die gleichbleibende Produktqualität.

CE-Zertifikat



Die CE-Kennzeichnung steht für die Einhaltung aller europäischen Sicherheits- und Gesundheitsrichtlinien.

Zertifikate



blauer-engel.de/uz176
blauer-engel.de/uz120

Der Blaue Engel bescheinigt die Umweltverträglichkeit der Produkte: blauer-engel.de/uz176, blauer-engel.de/uz120



Das französische VOC-Label zertifiziert die Unbedenklichkeit der Emission der DISANO Designböden.

Mitgliedschaften



Wir sind seit 2004 PEFC-zertifiziert. Somit garantieren wir, dass von uns verarbeitetes Holz aus nachhaltiger Forstwirtschaft stammt.



Wir sind Mitglied im Verband der Deutschen Parkettindustrie e.V. und in der FEP, der Föderation der Europäischen Parkettindustrie.



www.realwood.eu

Allgemeine Geschäftsbedingungen

Allgemeine Geschäftsbedingungen für Wiederverkäufer/Händler der Hamberger Flooring GmbH & Co. KG, 83003 Rosenheim

- Geltungsbereich; Form**
 - Die vorliegenden Allgemeinen Geschäftsbedingungen (AGB) gelten für alle unsere Geschäftsbeziehungen mit unseren Kunden („Kunde“). Die AGB gelten nur, wenn der Kunde Unternehmer (§ 14 BGB), eine juristische Person des öffentlichen Rechts oder ein öffentlich-rechtliches Sondervermögen ist.
 - Die AGB gelten insbesondere für Verträge über den Verkauf und/oder die Lieferung beweglicher Sachen („Ware“), ohne Rücksicht darauf, ob wir die Ware selbst herstellen oder bei Zulieferern einkaufen (§§ 433, 650 BGB) und für etwaige Montageleistungen. Sofern nichts anderes vereinbart, gelten die AGB in der zum Zeitpunkt der Bestellung des Kunden gültigen bzw. jedenfalls in der ihm zuletzt in Textform mitgeteilten Fassung als Rahmenvereinbarung auch für gleichartige künftige Verträge, ohne dass wir in jedem Einzelfall wieder auf sie hinweisen müssen.
 - Unsere AGB gelten ausschließlich. Abweichende, entgegenstehende oder ergänzende Allgemeine Geschäftsbedingungen des Kunden werden nur dann und insoweit Vertragsbestandteil, als wir ihrer Geltung ausdrücklich zugestimmt haben. Dieses Zustimmungserfordernis gilt in jedem Fall, beispielsweise auch dann, wenn wir in Kenntnis der AGB des Kunden die Lieferung an ihn vorbehaltlos ausführen.
 - Im Einzelfall getroffene, individuelle Vereinbarungen mit dem Kunden (einschließlich Nebenabreden, Ergänzungen und Änderungen) haben in jedem Fall Vorrang vor diesen AGB. Für den Inhalt derartiger Vereinbarungen ist, vorbehaltlich des Gegenbeweises, ein schriftlicher Vertrag bzw. unsere schriftliche Bestätigung maßgebend.
 - Ergänzend gelten innerhalb der Bundesrepublik Deutschland – sofern sie diesen AGB oder den individuellen Vereinbarungen nicht widersprechen – für alle Holzlieferungen die Gebräuche im holzwirtschaftlichen Verkehr, insbesondere die „Tegenseer Gebräuche – Gebräuche im inländischen Handel mit Rundholz, Schnittholz, Holzwerkstoffen und anderen Holzhalbwerten“ in der jeweils aktuellen Fassung mit allen Anlagen und ihrem Anhang. Der Wortlaut wird als bekannt unterstellt. Andernfalls wird der Text auf Anforderung zugesandt.
 - Rechtserhebliche Erklärungen und Anzeigen des Kunden in Bezug auf den Vertrag (z.B. Fristsetzung, Mängelanzeige, Rücktritt oder Minderung), sind schriftlich, d.h. in Schrift- oder Textform (z.B. Brief, E-Mail, Telefax) abzugeben. Gesetzliche Formvorschriften und weitere Nachweise insbesondere bei Zweifeln über die Legitimation des Erklärenden bleiben unberührt.
 - Hinweise auf die Geltung gesetzlicher Vorschriften haben nur klärstellende Bedeutung. Auch ohne eine derartige Klärstellung gelten daher die gesetzlichen Vorschriften, soweit sie in diesen AGB nicht unmittelbar abgeändert oder ausdrücklich ausgeschlossen werden.
- Angebote, Vertragsabschluss – Preise**
 - Unsere Angebote sind freibleibend und unverbindlich, sofern sie nicht ausdrücklich als verbindlich gekennzeichnet sind oder eine bestimmte Annahmefrist enthalten. Dies gilt auch, wenn wir dem Kunden Kataloge, technische Dokumentationen (z.B. Zeichnungen, Pläne, Berechnungen, Kalkulationen, Verweisungen auf DIN-Normen), sonstige Produktbeschreibungen oder Unterlagen – auch in elektronischer Form – überlassen haben.
 - Der Vertrag kommt erst durch unsere Auftragsbestätigung oder durch Ausführung des Auftrages zustande. Zwischenverkauf bleibt vorbehalten. Die in unseren Prospekten, Katalogen, Preislisten oder den im Angebot und zum Angebot gehörenden Unterlagen enthaltenen Angaben, Zeichnungen, Abbildungen und Lieferungs- und Leistungsbeschreibungen sind branchenübliche Näherungswerte, es sei denn, dass sie in der Auftragsbestätigung ausdrücklich als verbindlich bezeichnet werden. Herstellungs- und Formänderungen des Liefergegenstandes bleiben vorbehalten, soweit die Änderungen für den Kunden zumutbar sind. Wird ein Angebot nach Muster abgegeben, so gelten Farbe und Struktur des Musters nicht als zugesicherte Eigenschaften. Die vorgelegten Muster stellen nur die durchschnittliche Beschaffenheit der Ware dar. Angaben über Trockenheit, Gewicht, etc. erfolgen nach bester Kenntnis, sind jedoch unverbindlich. Unsere Preise verstehen sich ab Werk frei Lkw oder Waggon zuzüglich USt.
 - Werden Fußböden von uns selbst verlegt, so beinhalten unsere Angebotspreise die Lieferung frei Baustelle.
 - Wir halten uns an die im Angebot enthaltenen Preise 30 Kalendertage gebunden.
 - Tritt zwischen Geschäftsabschluss und Lieferung eine Änderung bestimmter Kostenfaktoren – Herstellungskosten (i.S.d. § 255 Abs. 2 HGB), Packmaterial oder Fracht – von mehr als 3 % ein, so kann der vereinbarte Preis von uns entsprechend dem Einfluss der maßgebenden Kostenfaktoren angepasst werden, wobei Preisenkungen bei anderen Kostenfaktoren bei der Anpassung zugunsten des Kunden berücksichtigt werden. Der Kunde hat das Recht, bei Preisänderungen von mehr als 25 % den Rücktritt vom Vertrag zu erklären.
- Kreditwürdigkeit**
 - Bei Annahme von Aufträgen setzen wir Zahlungsfähigkeit des Kunden voraus. Stelle sich heraus, dass diese nicht gegeben war oder ist, und wird unser Anspruch auf Vergütung dadurch gefährdet, so sind wir zur Leistungsverweigerung und – ggf. nach Fristsetzung – zum Rücktritt vom Vertrag berechtigt. Darüber hinaus sind wir berechtigt, eingeräumte Zahlungsziele zu widerrufen, für weitere Lieferungen Vorauskasse, gegen Rückgabe aller zahlungshalber hereinengenommener Wechsel und Schecks, Bezahlung oder Sicherheiten zu verlangen. Der vorstehende Satz gilt insbesondere auch, wenn der Vertragspartner sich mit der Bezahlung früherer Rechnungen in Verzug befindet, bei Rücklastschrift, Scheck- oder Wechselprotest oder wenn eine wesentliche Verschlechterung seiner Vermögensverhältnisse bekannt wird.
- Lieferung und Gefahrübergang – Versand und Verpackung**
 - Lieferzeiten gelten nicht als Fixtermine, es sei denn, dass diese ausdrücklich so bezeichnet sind.
 - Teillieferungen sind in zumutbarem Umfang zulässig und abzunehmen.
 - Die Lieferung erfolgt, sofern nichts anderes vereinbart ist, ab Werk (EXW Incoterms 2020). Eine Lieferung frei Baustelle ist von uns nur geschuldet, wenn dies explizit vereinbart wurde. Die Gefahr des zufälligen Untergangs und der zufälligen Verschlechterung der Ware geht spätestens mit der Übergabe auf den Kunden über. Beim Versandverkauf geht die Gefahr des zufälligen Untergangs und der zufälligen Verschlechterung der Ware sowie die Verzögerungsgefahr bereits mit Auslieferung der Ware an den Spediteur, den Frachtführer oder der sonst zur Ausführung der Versendung bestimmten Person oder Anstalt über. Soweit eine Abnahme vereinbart ist, ist diese für den Gefahrübergang maßgebend. Auch im Übrigen gelten für eine vereinbarte Abnahme die gesetzlichen Vorschriften des Werkvertragsrechts entsprechend. Der Übergabe bzw. Abnahme steht es gleich, wenn der Kunde im Verzug der Annahme ist.
 - Sollten wir trotz ordnungsgemäßer und ausreichender Eindeckung vor Vertragsschluss von unserem Lieferanten/Sublieferanten ohne unser Verschulden nicht rechtzeitig, nicht richtig, belästert werden, so werden wir den Kunden unverzüglich nach Kenntniserlangung darüber in Textform oder schriftlich informieren. In solch einem Fall haben wir die Wahl, die Lieferung für die Zeit der Behinderung herauszuschieben bzw. vom Vertrag ganz oder teilweise zurückzutreten, sofern wir den Kunden über die Behinderung informiert haben und kein Beschaffungsrisiko gem. § 276 BGB oder eine Liefergarantie übernommen haben.
 - Ziffer 4.4 gilt auch im Falle von Ereignissen höherer Gewalt. Höhere Gewalt ist jedes außerhalb des Einflussbereichs der jeweiligen Vertragspartei liegende Ereignis, durch das sie ganz oder teilweise an der Erfüllung seiner Verpflichtungen gehindert wird. Hierzu gehört jeder Umstand, der die Lieferung dauernd oder zeitweise, mit einer Dauer von mind. 14 Werktagen erschwert oder unmöglich macht, insbesondere Streikensperre, behinderte Schifffahrt, Streiks, Aussperrung, Naturkatastrophen, Feuer, Krieg, kriegsähnliche Ereignisse, Aufstand, behördliche Verfolgung, Pandemie, usw.
 - 4.6. Haben wir schon Teilungen ausgeliefert, so ist der Kunde verpflichtet, die bereits gelieferte Ware zu den für den Gesamtauftrag vereinbarten Bedingungen abzunehmen.
 - Kommt der Kunde in Annahmeverzug, unterlässt er eine Mitwirkungshandlung oder verzögert sich unsere Lieferung aus anderen, vom Kunden zu vertretenden Gründen, so sind wir zum Rücktritt berechtigt. Es werden dem Kunden Schadens einschließlich Mehraufwendungen (z.B. Lagerkosten) zu verlangen. Hierfür berechnen wir eine pauschale Entschädigung i.H.v. 0,5 % der Auftragssumme pro Kalenderwoche, maximal jedoch 5 %, beginnend mit dem Beginn des Verzugs. Der Nachweis eines höheren Schadens und unsere gesetzlichen Ansprüche (insbesondere Ersatz von Mehraufwendungen, angemessene Entschädigung, Kündigung) bleiben unberührt; die Pauschale ist aber auf weitergehende Geldansprüche anzurechnen.
- Dem Kunden bleibt der Nachweis gestattet, dass uns überhaupt kein oder nur ein wesentlich geringerer Schaden als vorstehende Pauschale entstanden ist.
- Werden Aufträge auf Abruf nicht innerhalb eines Monats nach Ablauf der Abruffrist abgerufen, so sind wir wahlweise berechtigt, entweder auf sofortige Abnahme zu bestehen oder nach Setzung einer Nachfrist vom Vertrag zurückzutreten. Gleiches gilt für Abrufaufträge ohne besonders vereinbarte Abruffrist, wenn seit Auftragsbestätigung vier Monate ohne Abruf verstrichen sind.
- Die Untersuchungs- und Rügeobliegenheiten gemäß § 55 gelten auch für Transportschäden.
- Der Eintritt unseres Verzugs bestimmt sich nach den gesetzlichen Vorschriften. In jedem Fall ist aber eine Mahnung durch den Kunden mit einer Nachfristsetzung von mindestens acht Werktagen erforderlich.
- Gewährleistung**
 - Für die Rechte des Kunden bei Sach- und Rechtsmängeln (einschließlich Falsch- und Mängellieferung sowie ungeschicklicher Montage oder mangelhafter Montageanleitung) gelten die gesetzlichen Vorschriften, soweit nachfolgend nichts anderes bestimmt ist. In allen Fällen unberührt bleiben die gesetzlichen Sondervorschriften bei Endlieferung der unverbearbeiteten Ware an einen Verbraucher, auch wenn dieser sie weiterverarbeitet hat (Lieferantenregress gem. §§ 478 BGB). Ansprüche aus Lieferantenregress sind ausgenommen, wenn die mangelhafte Ware durch den Kunden oder einen anderen Unternehmer, z.B. durch Einbau in ein anderes Produkt, weiterverarbeitet wurde.
 - Grundlage unserer Mängelhaftung ist vor allem die über die Beschaffenheit der Ware getroffene Vereinbarung. Für die Beschaffenheit der Ware gilt nur unsere Produktbeschreibung als vereinbart. Öffentliche Äußerungen oder Anpreisungen in der Werbung stellen daneben keine vertragsgemäße Beschaffenheitsangabe dar. Allein durch die Bezugnahme auf DIN oder EN-Normen wird deren Inhalt nicht zugesicherte Eigenschaft.
 - Holz ist ein Naturprodukt. Seine naturgegebenen Eigenschaften, Abweichungen und Merkmale sind daher stets zu beachten. Insbesondere hat der Kunde die biologischen, physikalischen und chemischen Eigenschaften beim Kauf und der Verarbeitung und Verwendung zu berücksichtigen. Die Bandbreite von natürlichen Farb-, Struktur- und sonstigen Unterschieden innerhalb einer Holzart gehört zu den Eigenschaften des Naturproduktes Holz und stellt keinen Reklamations- und Haftungsgrund dar. Gegebenenfalls hat der Kunde fachgerechten Rat einzuholen.
 - Soweit die Beschaffenheit nicht vereinbart wurde, ist nach der gesetzlichen Regelung zu beurteilen, ob ein Mangel vorliegt oder nicht (§ 434 Abs. 1 S. 2 und 3 BGB).
 - Wir haften grundsätzlich nicht für Mängel, die der Kunde bei Vertragsschluss kennt oder grob fahrlässig nicht kennt (§ 442 BGB). Weiterhin setzen die Mängelansprüche des Kunden voraus, dass er seinen gesetzlichen Untersuchungs- und Rügepflichten (§§ 377, 381 HGB) nachgegangen ist. Bei Baustoffen und anderen, zum Einbau oder sonstigen Weiterverarbeiten bestimmten Waren hat eine Untersuchung in jedem Fall unmittelbar vor der Verarbeitung zu erfolgen. Zeigt sich bei der Lieferung, der Untersuchung oder zu irgendeinem späteren Zeitpunkt ein Mangel, so ist uns hiervon unverzüglich schriftlich Anzeige zu machen. In jedem Fall sind offensichtliche Mängel innerhalb von acht Arbeitstagen ab Lieferung und bei der Untersuchung nicht erkennbare Mängel innerhalb der gleichen Frist ab Entdeckung schriftlich anzuzeigen. Versäumt der Kunde die ordnungsgemäße Untersuchung und/oder Mängelanzeige, ist unsere Haftung für den nicht bzw. nicht rechtzeitig oder nicht ordnungsgemäß angezeigten Mangel nach den gesetzlichen Vorschriften ausgeschlossen.
 - Ist die gelieferte Sache mangelhaft, können wir zunächst wählen, ob wir Nacherfüllung durch Beseitigung des Mangels (Nachbesserung) oder durch Lieferung einer mangelfreien Sache (Ersatzlieferung) leisten. Unser Recht, die Nacherfüllung unter den gesetzlichen Voraussetzungen zu verweigern, bleibt unberührt.
 - Wir sind berechtigt, die geschuldete Nacherfüllung davon abhängig zu machen, dass der Kunde die fällige Vergütung bezahlt. Der Kunde ist jedoch berechtigt, einen im Verhältnis zum Mangellängeren Teil der Vergütung zurückzubehalten.
 - Der Kunde hat uns die zur geschuldeten Nacherfüllung erforderliche Zeit und Gelegenheit zu geben, insbesondere die beanstandete Ware zu Prüfungszeitpunkten zu übergeben. Im Falle der Ersatzlieferung hat uns der Kunde die mangelhafte Sache nach den gesetzlichen Vorschriften zurückzugeben. Die Nacherfüllung beinhaltet weder den Ausbau der mangelhaften Sache noch den erneuten Einbau, wenn wir ursprünglich nicht zum Einbau verpflichtet waren.
 - Die zum Zweck der Prüfung und Nacherfüllung erforderlichen Aufwendungen, insbesondere Transport-, Wege-, Arbeits- und Materialkosten sowie ggf. Ausbau- und Einbaukosten tragen bzw. erstatten wir nach Maßgabe der gesetzlichen Regelung, wenn tatsächlich ein Mangel vorliegt. Andernfalls können wir vom Kunden die aus dem unberechtigten Mangelbeseitigungsverlangen entstandenen Kosten (insbesondere Prüf- und Transportkosten) ersetzt verlangen, es sei denn, die fehlende Mangelhaftigkeit war für den Kunden nicht erkennbar.
 - Im Fall einer Rückgewähr ist die gelieferte Sache vom Kunden in der für ihren Transport geeigneten Weise zu verpacken. Im Fall von Kulanzrücknahmen ist die gelieferte Sache in der Originalverpackung zurückzugeben.
 - Wenn die Nacherfüllung fehlschlagen ist oder eine für die Nacherfüllung vom Kunden zu setzende angemessene Frist erfolglos abgelaufen oder nach den gesetzlichen Vorschriften entbehrlich ist, kann der Kunde vom Kaufvertrag zurücktreten oder den Kaufpreis mindern. Bei einem unerheblichen Mangel besteht jedoch kein Rücktrittsrecht.
 - Ansprüche des Kunden auf Schadensersatz bzw. Ersatz vergeblicher Aufwendungen bestehen auch bei Mängeln nur nach Maßgabe von § 6 und sind im Übrigen ausgeschlossen.
- Sonstige Haftung**
 - Soweit sich aus diesen AGB einschließlich der nachfolgenden Bestimmungen nichts anderes ergibt, haften wir bei einer Verletzung von vertraglichen und außervertraglichen Pflichten nach den gesetzlichen Vorschriften.
 - Auf Schadensersatz haften wir – gleich aus welchem Rechtsgrund – im Rahmen der Verschuldenshaftung bei Vorsatz und grober Fahrlässigkeit. Bei einfacher Fahrlässigkeit haften wir, vorbehaltlich gesetzlicher Haftungsbeschränkungen (z.B. Sorgfalt in eigenen Angelegenheiten; unerhebliche Pflichtverletzung), nur a) für Schäden aus der Verletzung des Lebens, des Körpers oder der Gesundheit, b) für Schäden aus der Verletzung einer wesentlichen Vertragspflicht (Verpflichtung, deren Erfüllung die ordnungsgemäße Durchführung des Vertrags überhaupt erst ermöglicht und auf deren Einhaltung der Vertragspartner regelmäßig vertraut und vertrauen darf), in diesem Fall ist unsere Haftung jedoch auf den Ersatz des vorhersehbaren, typischerweise eintretenden Schadens begrenzt.
 - Die sich aus § 6.2 ergebenden Haftungsbeschränkungen gelten auch gegenüber Dritten sowie bei Pflichtverletzungen durch Personen (auch zu ihren Gunsten), deren Verschulden wir nach gesetzlichen Vorschriften zu vertreten haben. Sie gelten nicht, soweit ein Mangel arglistig verschwiegen oder eine Garantie für die Beschaffenheit der Ware übernommen wurde und für Ansprüche des Kunden nach dem Produkthaftungsgesetz.
 - Wegen einer Pflichtverletzung, die nicht in einem Mangel besteht, kann der Kunde nur zurücktreten oder kündigen, wenn wir die Pflichtverletzung zu vertreten haben. Ein freies Kündigungsrecht des Kunden (insbesondere gem. §§ 650, 648 BGB) wird ausgeschlossen. Im Übrigen gelten die gesetzlichen Voraussetzungen und Rechtsfolgen.
 - Die Parteien sind zur Schadensminderung verpflichtet (§ 254 Abs. 2 BGB). Sofern Schäden aus einer Vertragsverletzung der anderen Partei absehbar sind, hat die jeweils andere Partei den Vertragspartner hierüber und über den voraussichtlichen Umfang sowie absehbare Schadensminderungsmaßnahmen zu informieren. Maßnahmen zur Abwendung oder Behebung von Schäden sind, sofern sie nicht zwingend sofort durchgeführt werden müssen, jeweils im Vorfeld der jeweils anderen Partei mitzuteilen. Sofern der jeweils anderen Partei Möglichkeiten zur Schadensminderung ersichtlich oder möglich sind, hat sie die angezeigten Partei hieranzuwiesen.
- Verjährung**
 - Abweichend von § 438 Abs. 1 Nr. 3 BGB beträgt die allgemeine Verjährungsfrist für Ansprüche aus Sach- und Rechtsmängeln ein Jahr ab Ablieferung. Soweit eine Abnahme vereinbart ist, beginnt die Verjährung mit der Abnahme.
- Handelt es sich bei der Ware um ein Bauwerk oder eine Sache, die entsprechend ihrer üblichen Verwendungsweise für ein Bauwerk verwendet worden ist und dessen Mangelhaftigkeit verursacht hat (Baustoff), beträgt die Verjährungsfrist gemäß der gesetzlichen Regelung 5 Jahre ab Ablieferung (§ 438 Abs. 1 Nr. 2 BGB). Unberührt bleiben auch weitere gesetzliche Sonderregelungen zur Verjährung (insbes. § 438 Abs. 1 Nr. 1, Abs. 3, §§ 444, 445 BGB).
- Die vorstehenden Verjährungsfristen des Kaufrechts gelten auch für vertragliche und außervertragliche Schadensersatzansprüche des Kunden, die auf einem Mangel der Ware beruhen, es sei denn die Anwendung der regelmäßigen gesetzlichen Verjährung (§§ 195, 199 BGB) würde im Einzelfall zu einer kürzeren Verjährung führen. Schadensersatzansprüche des Kunden gem. § 2 Satz 1 und Satz 2 (a) sowie nach dem Produkthaftungsgesetz verjähren ausschließlich nach den gesetzlichen Verjährungsfristen.
- Montageleistungen**
 - Werden von uns Montageleistungen (Verlegung von Fußböden) übernommen, so gehen wir davon aus, dass der Untergrund eine sofortige Montage der gelieferten Waren erlaubt und dass die uns gemachten Aufmaßangaben richtig sind. Mängel im Untergrund gehen zu Lasten des Auftraggebers.
 - Soweit unsere Erzeugnisse auch von uns montiert werden (z.B. Verlegung von Fußböden, Verfertigung von Decken und Wänden), ist vom Kunden die Gewähr für fachgerechte und sichere Zwischenlagerung der gelieferten Erzeugnisse zu übernehmen.
 - Sonderbehandlungen des Untergrunds sowie die Vermessung von Räumen werden von uns nur durchgeführt, wenn diese Leistung Gegenstand des Auftrags und in unserer Auftragsbestätigung ausdrücklich aufgeführt sind. Alle Sonderleistungen werden gesondert berechnet. Mehrkosten infolge unrichtigen Aufmaßes oder unzutreffender Terminangaben seitens des Auftraggebers gehen zu seinen Lasten. Nach abgeschlossenen Sondermaßnahmen und nach Beendigung der Montagearbeiten hat der Auftraggeber dem beauftragten Monteur die Richtigkeit der durchgeführten Arbeiten und des Aufmaßes zu bestätigen. Es gelten die Bestimmungen nach VOB, Teil B und C. Die Berechnung des Aufmaßes erfolgt einschließlich Schwellen und Nischen nach Rohbaumaßen. Schienen und Dehnungsfugen werden übermessen. Aussparungen wie Pfeiler, Kamine etc. bis zu 0,5 m² werden nicht abgesetzt.
- Eigentumsvorbehalt**
 - Alle gelieferten Gegenstände (Vorbehaltsware) bleiben bis zur völligen Holz- und Verkaufspreises und aller anderen aus der Geschäftsverbindung zustehenden fälligen Forderungen unser Eigentum. Eine Verpfändung oder Sicherungsbereicherung ohne unsere Zustimmung ist unzulässig. Eine Be- oder Verarbeitung der Vorbehaltsware erfolgt in unserem Auftrag unentgeltlich und ohne Verpflichtung, uns als Hersteller i.S. von § 950 BGB anzusehen. Der Kunde überträgt uns als Miteigentum an der neuen Sache im Verhältnis des Rechnungswertes der Vorbehaltsware zu den anderen verarbeiteten Waren im Zeitpunkt der Verarbeitung. Die aus der Be- und Verarbeitung entstandenen neuen Sachen gelten als Vorbehaltsware. Wird die gelieferte Ware mit einer beweglichen Sache derart verbunden, dass sie wesentlicher Bestandteil einer anderen Sache wird, die als Hauptsache anzusehen ist, so überträgt uns der Kunde schon jetzt quotenmäßig Miteigentum an der neuen Sache. Er tritt uns in diesem Fall schon jetzt gegen den Dritten entstehenden Vergütungsanspruch in Höhe des Wertes der Vorbehaltsware mit allen Nebenrechten ab und ermächtigt uns unter Vorbehalt des Widerrufs zur Einziehung. Wir nehmen diese Voraussetzungen und Ermächtigung hiermit an. Dem Kunden ist die Weiterveräußerung sowie die Be- und Verarbeitung nur im üblichen ordnungsgemäßen Geschäftsgang und nur unter der Bedingung gestattet, dass die Forderungen tatsächlich auf uns übergehen. Dazu gehört, dass der Kunde von seinem Kunden die Zahlung erhält oder den Vorbehalt macht, dass das Eigentum auf seinen Kunden erst übergeht, wenn dieser seine Zahlungsverpflichtungen erfüllt. Entsprechendes hat der Kunde mit seinem Abnehmer zu vereinbaren.
 - Bei Pfändungen, Beschlagnahme oder sonstigen Verfügungen oder Eingriffen Dritter hat der Kunde uns unverzüglich und vollständig zu benachrichtigen.
 - Gerät der Kunde in Zahlungsverzug, sind wir ohne Nachfrist berechtigt, durch einseitige Erklärung das Besitzrecht des Kunden zu beenden und Rückgabe des nicht verarbeiteten Materials zu verlangen.
 - Mit Zahlungseinstellung und/oder dem Insolvenzantrag erlöschen alle an Pfändenden Rechte des Kunden. Dies gilt nicht für die Rechte des Insolvenzverwalters.
 - Die Geltendmachung des Eigentumsvorbehalts durch uns erfordert keinen Rücktritt. Der Kunde ist aber verpflichtet, uns unverzüglich jeglichen Zugang zu gewähren, damit wir entsprechende Feststellungen treffen und über die Vorbehaltsware verfügen können.
 - Übersteigt der Wert der eingeräumten Sicherheiten unsere Forderungen ggf. vermindert um An- und Teilzahlungen um mehr als 20 %, so sind wir insoweit zur Rückübertragung oder Freigabe nach unserer Wahl verpflichtet.
 - Mit Tilgung aller unserer Forderungen aus der Geschäftsverbindung gehen das Eigentum der Vorbehaltsware und die abgetretenen Forderungen auf den Kunden über.
- Zahlungsbedingungen**
 - Unsere Rechnungen werden unter dem Datum des Versandtages und bei Verlegetaufträgen nach Fertigstellung erteilt. Sie sind, sofern nichts anderes vereinbart, innerhalb von 30 Tagen ohne jeden Abzug zur Zahlung fällig.
 - Teillieferungen oder –leistungen werden gesondert berechnet und sind unabhängig vom Gesamtliefer- bzw. –leistungsumfang jede für sich zur Zahlung fällig.
 - Anzahlungen werden auf Teillieferungen angerechnet, in der Reihenfolge der Lieferungen.
 - Werden Zahlungen gestundet oder nach Fälligkeit geleistet, können ab dem Fälligkeitstag Zinsen in Höhe von 1 % pro Monat, einschließlich für den Verzugszeitraum, berechnet werden. Im Übrigen gelten bei Zahlungsverzug die gesetzlichen Vorschriften (§§ 286 ff. BGB). Weitergehende Ansprüche bleiben unberührt.
 - Ein Aufrechnungsrecht besteht nur für unbestrittene oder rechtskräftig festgestellte Forderungen.
 - Bei berechtigten Mängelrügen dürfen Zahlungen nur in einem Umfang zurückgehalten werden, der in einem angemessenen Verhältnis zu den aufgetretenen Sachmängeln besteht.
 - Unsere Außendienstmitarbeiter und Vertreter sind zum Inkasso nicht berechtigt, sofern nicht unsere schriftliche Inkasso-Vollmacht vorgelegt wird.
- Erfüllungsort – Gerichtsstand – Recht**
 - Erfüllungsort und Gerichtsstand für Lieferungen und Zahlungen (einschließlich Scheck- und Wechselklagen) sowie für sämtliche zwischen den Parteien sich ergebenden Streitigkeiten, ist, soweit der Vertragspartner Kaufmann, juristische Person des öffentlichen Rechts oder öffentlich-rechtliches Sondervermögen ist, D-83071 Stephanskirchen. Wir sind jedoch berechtigt, den Kunden auch an seinem Sitz zu verklagen.
 - Die Beziehungen zwischen den Vertragsparteien regeln sich ausschließlich nach dem in der Bundesrepublik Deutschland geltenden Recht unter Ausschließung des Übereinkommens der Vereinten Nationen über Verträge über den internationalen Warenkauf vom 11.04.1980 (CISG).
- Datenschutz**
 - Unsere Datenschutzinformationen nach Art. 13 DSGVO sind unter folgendem Link abrufbar: <https://www.haro.com/de/datenschutzrichtlinie.php>
- Schlichtungsbestimmungen**
 - Sollte eine oder mehrere dieser Bedingungen gegen ein gesetzliches Verbot verstoßen, oder aus anderen Gründen rechtswirksam sein, so wird dadurch die Gültigkeit der übrigen Bestimmungen nicht berührt. Anstelle der ungültigen Bestimmung soll das als vereinbart gelten, was unter Berücksichtigung der übrigen Geschäftsbedingungen dem wirtschaftlichen Interesse und dem mutmaßlichen Willen der Vertragsschließenden am ehesten entsprechen hätte. Gleiches gilt für eine Lücke. Die Vertragsparteien verpflichten sich, an der Fortgeltung dieser Ersatzbestimmung ernsthaft mitzuwirken.

Hamberger Flooring GmbH & Co. KG

Postfach 10 03 53, 83003 Rosenheim, Deutschland, Telefon +49 8031 700-0, Telefax +49 8031 700-199, E-Mail info@haro.com
www.haro.com

HAMBERGER.
FLOORING

61104/01/25 DE Irrtümer und techn. Änderungen vorbehalten. Deutschland, Stand Januar 2025, 19% MwSt. Nur für Handel und Handwerk