

tilo

macht den Boden.

2024

Preisliste

tilo Markenware

Böden / Treppen

Bodenleisten / Zubehör

gültig ab
01. September
2024

#PARKETT

>NATUR

/DESIGN

Impressum

Herausgeber:
tilo GmbH

Druck- und Satzfehler vorbehalten.
Die Aufnahmen in diesem Katalog können von
den tatsächlichen Farbvariationen abweichen.

TILO MACHT DEN BODEN

- 4 Über tilo | Qualität aus Österreich
- 6 Über tilo | Zahlen & Fakten
- 8 Kollektionsübersicht
- 10 Legende
- 12 Kollektionseigenschaften | #PARKETT
- 14 Kollektionseigenschaften | >NATUR
- 15 Kollektionseigenschaften | /DESIGN

#PARKETTWELT

- 18 PURISTICO TREND
- 20 PURISTICO
- 22 MARCANTO TREND
- 24 MARCANTO
- 26 RUSTICO TREND
- 28 RUSTICO

>NATURWELT

- 30 UNO
- 32 SENSO

/DESIGNWELT

- 34 FAVORITO
- 36 NOVO
- 38 ROBUSTO
- 40 GRANDO
- 42 ELITO TREND
- 44 ELEGANTO
- 46 SENSANO
- 48 SPA
- 54 PRO+

REINIGUNGS- UND PFLEGEZUBEHÖR

56 - 57

MONTAGE- ZUBEHÖR

58 - 59

TREPPEN

- 60 Übersicht
- 62 Stufenkantenprofil 1
- 64 Stufenkantenprofil 2
- 66 Treppenstufe kompakt 1
- 68 Trittstufe mit SKP2
- 70 Setzstufe
- 72 Abdeckleiste
- 74 Stufenbox
- 76 Handlauf
- 78 Mauerabdeckung

BODENLEISTEN UND MONTAGE

- 80 Bodenleisten | Profilübersicht
- 82 Bodenleisten für #PARKETT und >NATUR
- 86 Bodenleisten für /DESIGN
- 88 Bodenleisten für /DESIGN Feuchtraum
- 89 Bodenleisten Weisse Leisten
- 90 Bodenleisten | Montage

Tagesaktuelle
Produkte unter
www.tilo.com und
im Partnerportal.





Mehr als
70
Jahre Erfahrung
stecken in jedem tilo Boden.



Direkt am Kobernaußerald gelegen, wissen wir um die Vorzüge gesunder Wälder. Deshalb legen wir von unseren Rohstoffen bis hin zum fertigen Produkt größten Wert auf Nachhaltigkeit. Als FSC® und PEFC zertifizierter Bodenhersteller achten wir darauf, woher unsere Rohstoffe stammen und tragen so gemeinsam mit Ihnen als tilo Bodenkäufer aktiv zum Erhalt der Wälder bei.

Mehr als 70 Jahre Erfahrung kombiniert mit innovativen Technologien.

Darauf gründet sich die konstant hohe Qualität unserer Produkte. Bodenständig, aber immer am Puls der Zeit, investieren wir laufend in die Entwicklung unserer Produktion am Standort Lohnsburg und somit in unsere Zukunft. Kombiniert mit der digitalen Transformation und der Etablierung höherer Standards setzen wir wahre Meilensteine in puncto Qualität und als Arbeitgeber in der Region.

Zertifizierte Qualität.

Gefertigt in Österreich.



Das internationale FSC® -Zertifizierungssystem für die Forstwirtschaft wurde gegründet, um die nachhaltige Nutzung der Wälder zu gewährleisten. Dazu gehört die Erhaltung und Verbesserung der ökonomischen, ökologischen und sozialen Funktionen der Forstwirtschaft.



Wir wissen die Vorzüge gesunder Wälder zu schätzen. Holzprodukte, die mit dem PEFC-Siegel ausgezeichnet sind, stammen aus ökologisch, ökonomisch und sozial nachhaltiger Forstwirtschaft.



Besonders Zuhause wünschen wir uns eine Umgebung, in der wir uns vom Alltag erholen und unsere Kinder rundum gesund aufwachsen können. Das Prüfsiegelverfahren des IBR schützt vor wohnumweltbedingten, gesundheitlichen Schäden durch VOC, Biozide, Schwermetalle und Radioaktivität.



Die Produktionsstätte in Lohnsburg wird einmal im Jahr von einem externen akkreditierten Prüfinstitut auditiert. Zusätzlich werden die tilo Bodenbelagsprodukte auf Emissionen geprüft, um die Produktion „wohngesunder“ Produkte sicherzustellen.



Das Qualitätssiegel Nachhaltige Gebäude (QNG) ist ein nationales Gütesiegel für Gebäude in Deutschland und die Voraussetzung für den Erhalt zinsgünstiger Förderkredite der KfW. Ein QNG-Zertifikat kann grundsätzlich nur für das gesamte Gebäude ausgestellt werden. Voraussetzung dafür ist, dass die bei der Gebäudeausstattung eingesetzten Baumaterialien, wie z.B. Böden, die geforderten Kriterien für Schadstoffvermeidung erfüllen.

tilo macht den Boden

seit 1950.



Ehrlich und unkompliziert erledigen wir die Dinge auf unsere ganz eigene Art und Weise. Wir stehen mit beiden Beinen im Leben und haben doch manchmal den Kopf in den Wolken - wenn es darum geht, auf neue Ideen zu kommen.



**Von Grund auf
der Natur
verschrieben.**

Erst, wenn unser Boden
von Grund auf in Ihr Leben
passt, sind wir am Ziel
unserer Wünsche.
Oder besser gesagt:
Ihrer Wünsche.

Wir können ehrlich von uns behaupten, das Thema Boden „von Grund auf“ zu kennen. Schließlich verarbeiten wir seit 1950 hochwertige, natürliche Rohstoffe zu ganz besonderen Produkten. Damals als Tischlerei Lohnsburg, heute als international erfolgreiches Familienunternehmen mit rund 250 Mitarbeitern. Nach wie vor werden tilo Böden, Treppen und Leisten im oberösterreichischen Lohnsburg gefertigt.

Mit den Jahren, großer Sorgfalt und viel Liebe zum Detail ist nicht nur unser Wissen über Böden, sondern auch das Verständnis für die Bedürfnisse unserer Kunden gewachsen.

**Auch wenn Bedingungen sich ändern -
unsere Werte bestehen.**

Jeder unserer
Mitarbeiter ist wichtig.

Wir sind Familienmenschen und Individualisten.
Tischler und Digitale. Erfahren und neugierig,
bodenständig und weltoffen.



#PARKETT

Parkett Ruhig

PURISTICO TREND

Ruhige Schönheit.

Parkett in drei Farbwelten: von intensiv über pastell bis pur. Zwölf Farben von hell bis dunkel verleihen der puristischen Schönheit eine wunderbare Ausstrahlung.

18 - 19

PURISTICO

Erlesene, ruhige Selektion.

Raffiniert einfach und wirkungsvoll. Die harmonische Sortierung dieser Parkett-Kollektion bildet eine dezente Bühne für Ihren Stil.

20 - 21

Parkett Lebhaft

MARCANTO TREND

Lebendige Schönheit.

Parkett in drei Farbwelten: von intensiv über pastell bis pur. Das lebhaftes Erscheinungsbild der Eiche kommt damit bestens zur Geltung.

22 - 23

MARCANTO

Lebendige Vielfalt.

Spannend schön und abwechslungsreich. Bringen Sie ausdrucksstarkes Leben in Ihre Räume und genießen Sie von Grund auf interessante Gestaltungsfreiheit.

24 - 25

Parkett Rustikal

RUSTICO TREND

Rustikale Schönheit.

Gebürstete, zweifach gefaste Eichendielen mit besonderem Charme in den drei Farbwelten intensiv, pastell und pur.

26 - 27

RUSTICO

Rustikale Vielfalt.

Ein natürlich schöner Blickfang. Gesunde Ast- und Braunkernanteile unterstreichen die wilde Ursprünglichkeit und den natürlichen Charakter.

28 - 29

>NATUR

Echtholz

UNO

Wie Parkett: echtes Holz.

Hier finden sich die beliebtesten Parkett TREND Dekore in ressourcenschonender Variante: Der Holzboden wirkt wie Parkett, nur die Deckschicht ist optimiert.

30 - 31

Kork

SENSO

Ein Boden für alle Sinne.

Nachhaltig, weich und fußwarm: die Korkböden der Kollektion SENSO hinterlassen bei jedem Schritt ein gutes Gefühl.

32 - 33

/DESIGN

HDF Vinyl Holzoptik

FAVORITO

Unsere Favoriten.

Zeitlos und facettenreich wie die Natur. Die abwechslungsreiche Auswahl mit ausreichend starker Nutzschiicht lässt keine Designwünsche offen.

34 - 35

NOVO

Am Puls der Zeit.

Wunderbar authentische Optik, softsynchrone Haptik und 12 Farben, die einfach natürlich und echt wirken. NOVO bildet die perfekte Grundlage für jeden Einrichtungsstil.

36 - 37

ROBUSTO

Beständig schön.

Beständigkeit, spürbar anders - der Vinylboden für stark beanspruchte Wohnbereiche. Dank höherer Nutzschiicht sind diesem Boden kaum Grenzen gesetzt.

38 - 39

GRANDO

Beeindruckendes Format.

Ein Boden, der wahre Größe zeigt. Unterstreichen Sie die Großzügigkeit Ihrer Räume mit der authentisch schönen Anmutung, wie wir sie von Landhausdielen kennen.

40 - 41

ELITO TREND

Einzigartig authentisch.

Die Elite der Designböden - nur bei tilo erhältlich: die Vinyl-Langdielen als großes Landhausdielen-Format imponiert durch ihr natürliches Erscheinungsbild.

42 - 43

HDF Vinyl Steinoptik

ELEGANTO

Elegante Steinoptik.

Ein Boden mit besonderer Eleganz und höchster Robustheit. Kühle Marmor-, Schiefer- oder Steinoptik setzen Akzente und stehen in zwei Formaten zur Verfügung.

44 - 45

Tinyl® PVC-frei

SENSANO

Die PVC-freie Alternative.

Der Designboden mit thermoplastischer Nutzschiicht aus Tinyl® ist frei von PVC, angenehm weich und besonders pflegeleicht, strapazierfähig und beständig.

46 - 47

Rigid Vinyl Feuchtraum

SPA

Der bärenstarke Alleskönner.

Die SPA Kollektion in softsynchrone Haptik bringt Ihren Stil dekorgleich von der Küche übers Bad bis ins Wohnzimmer auf den Boden - von authentischer Holzoptik bis hin zu eleganter Steinoptik.

48 - 53

Klebe Vinyl Feuchtraum

PRO+

Ideal für's Objekt.

Robust und widerstandsfähig liegt Ihnen das wasserfeste Klebe Vinyl der PRO+ Kollektion zu Füßen. Optisch ist es mit Rigid oder HDF Dekoren kombinierbar.

54 - 55

Kollektions- übersicht

Legende

Eigenschaften deines Traumbodens

Highlights



Boden aus Österreich



einheitliche Farbräume von
#PARKETT und /DESIGN



Farbeffekt wie unbehandeltes
Holz bei vollem Schutz



100 % wasserfest



wie Vinyl, nur frei von PVC

Oberfläche



Innovo NATUR geölt



TwiST PLUS lackiert

Verbindungssystem



powerFIX Verbindung



tiloFIX Verbindung



simpleFIX Verbindung

Fase

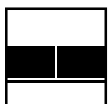

ungefast

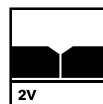

längsseitig gefast (2V)



längs- und stirnseitig
gefast (4V)

Verlegung



zur schwimmenden
Verlegung geeignet*

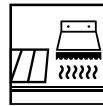

zur vollflächigen
Verklebung geeignet*

Fußbodenheizung

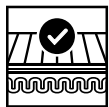

für Fußbodenheizungen
geeignet*



integrierte
Trittschalldämmung

Feuchtraum



Vollflächig verklebte Bodenfläche
4h vor Feuchtigkeit geschützt.*













































Vollflächig verklebte Bodenfläche
24h vor Feuchtigkeit geschützt.*



* Gilt nur unter Berücksichtigung unserer entsprechenden Verlegeanleitung unter www.tilo.com/de/Service/verlegeanleitung.

#PARKETT

	Ruhig		
	PURISTICO TREND	PURISTICO	MARCANTO TREND
Produktgruppe	Landhausdiele	Landhausdiele	Landhausdiele
Nutzschicht	ca. 3,2 mm	ca. 3,2 mm	ca. 3,2 mm
Mittellage	Fichtenstäbchen	Fichtenstäbchen	Fichtenstäbchen
Gegenzug	Nadelholz	Nadelholz	Nadelholz
Produktabmessungen	2.205 x 176 mm	2.205 x 176 mm	2.205 x 176 mm
Gesamtstärke	13 mm	13 mm	13 mm
Sortierung	Balance	Harmony	Alpin
Haptik	gebürstet	gebürstet, geschliffen	gebürstet
Highlights			
Oberfläche			
Verbindung			
Fase		 	
Verlegung			
Fußbodenheizung			
Garantie			

Lebhaft	Rustikal	
MARCANTO	RUSTICO TREND	RUSTICO
Landhausdiele	Landhausdiele	Landhausdiele
ca. 3,2 mm	ca. 3,2 mm	ca. 3,2 mm
Fichtenstäbchen	Fichtenstäbchen	Fichtenstäbchen
Nadelholz	Nadelholz	Nadelholz
2.205 x 176 mm 2.415 x 182 mm	2.205 x 176 mm	1.900 x 182 mm 2.205 x 176 mm
13 mm	13 mm	13 mm
Alpin, Rustikal	Intens	Natur, Country, Valley, Intens
gebürstet	gebürstet	gebürstet, strukturiert, gehobelt
 NATUR!PUR	 NATUR!PUR	 NATUR!PUR
 INNOVO NATUR	 INNOVO NATUR	 INNOVO NATUR
 POWER FIX	 POWER FIX	 POWER FIX
 4V	 2V	 4V
		
		
		









>NATUR

	Echtholz	Kork
	UNO	SENSO
Produktgruppe	Echtholzboden	Echtholzboden
Nutzschicht	ca. 0,5 mm	ca. 2,5 mm
Mittellage	quellreduzierte Holzfaserplatte	quellreduzierte Holzfaserplatte
Gegenzug	Kork-Trittschall- dämmung	Kork-Trittschall- dämmung
Produktabmessungen	1.270 x 190 mm	912 x 296 mm
Gesamtstärke	8,5 mm	10 mm
Sortierung	Alpin	
Haptik	gebürstet	geschliffen
Nutzungsklasse		23 ¹
Oberfläche		
Verbindung		
Fase		
Fußbodenheizung		
Verlegung		 
Garantie		

¹ gemäß EN ISO 10874























/DESIGN

Holzoptik























FAVORITO	NOVO	ROBUSTO
HDF Vinyl	HDF Vinyl	HDF Vinyl
0,3 mm	0,3 mm	0,55 mm
quellreduzierte Holzfaserplatte	quellreduzierte Holzfaserplatte	quellreduzierte Holzfaserplatte
Kork-Trittschall-dämmung	Kork-Trittschall-dämmung	Kork-Trittschall-dämmung
1.205 x 210 mm	1.205 x 210 mm	1.205 x 210 mm
9,8 mm	9,8 mm	10 mm
gebürstet	softsynchon	gehobelt, strukturiert, synchon, gebürstet
31 ¹	31 ¹	33 ¹
		
		
		
		
		



/DESIGN

	Holzoptik		Steinoptik
	GRANDO	ELITO TREND	ELEGANTO
Produktgruppe	HDF Vinyl	HDF Vinyl	HDF Vinyl
Nutzschicht	0,55 mm	0,55 mm	0,55 mm
Mittellage	quellreduzierte Holzfaserplatte	quellreduzierte Holzfaserplatte	quellreduzierte Holzfaserplatte
Gegenzug	Kork-Trittschall- dämmung	Kork-Trittschall- dämmung	Kork-Trittschall- dämmung
Produktabmessungen	2.200 x 216 mm	2.200 x 216 mm	1.210 x 288 mm 900 x 595 mm
Gesamtstärke	10 mm	10 mm	10 mm
Haptik	gebürstet	gebürstet	wave
Nutzungsklasse	33 ¹	33 ¹	33 ¹
Highlights		 	
Oberfläche			
Verbindung			 
Fase			
Fußbodenheizung			
Verlegung			 
Garantie			

¹ gemäß EN ISO 10874

Holzoptik Tynyl® PVC-frei	Holz- und Steinoptik Rigid Vinyl	Holzoptik Klebe Vinyl
SENSANO	SPA	PRO+
Tynyl®	Rigid Vinyl	Klebe Vinyl
0,2 mm	0,3 mm 0,55 mm	0,55 mm
quellreduzierte Holzfaserplatte	Rigid Board	mehrschichtiges Trägervinyl
Kork-Trittschall- dämmung	IXPE Gegenzug	
1.210 x 288 mm	1.220 x 225 mm 1.830 x 225 mm	1.219 x 229 mm
8,5 mm	5,3 mm 5,5 mm	2,5 mm
gebürstet	softsynchon, sand	softsynchon
31 ¹	31 ¹ , 33 ¹	42 ¹
 	 	 
		
		
		
		
 	 	



PURISTICO TREND

Produktvorteile

- 12 edle Farben in ruhiger Sortierung
- dieselben Farben auch in lebhaft oder rustikal
- auch in Vinyl mit lebhafter Sortierung erhältlich
- hochwertig Wohnen mit Parkett aus Österreich
- einfache Verlegung, Reinigung & Pflege



Aufbau

- 1 ca. 3,2 mm Massivholz
- 2 Fichtenstäbchen
- 3 Nadelholz



Produkteigenschaften



Oberfläche:
Inново NATUR geölt



Verbindung:
powerFIX



Fase:
gefast (2V)



Verlegung:
**schwimmende Verlegung
oder vollflächige Verklebung***



Fussbodenheizung:
ja

Produktabmessung

2.205 x 176 x 13 mm

Landhausdiele



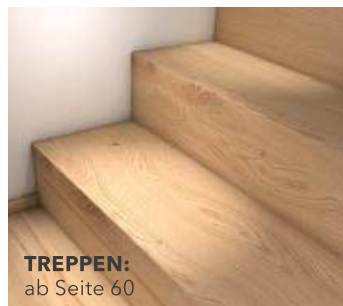









Treppen und Leistenprofile



Sonderprodukte außerhalb des angeführten Sortiments auf Anfrage. Rohstoffbedingt behalten wir uns vor, ca. 8 % Sonderlängen mitzuliefern. Die Deckschichtstärke kann aufgrund der Oberflächenbehandlung variieren! Weiterführende Informationen entnehmen Sie bitte dem technischen Produktdatenblatt. *Gilt nur unter Berücksichtigung unserer entsprechenden Verlegeanleitung unter www.tilo.com/de/Service/verlegeanleitung.

PRODUKTABMESSUNG 2.205 x 176 x 13 mm
PAKETINHALT 6 Stk.; 2,328 m²; 16,98 kg
PALETTENEINHEIT 48 Pakete; 111,74 m²; 815,04 kg

Boden
Bodenleiste
 SL-5016

		UVP/m ²	UVP/lfm
	Oberfläche	Art.Nr.	Art.Nr.
	PURISTICO TREND EICHE NATUR gefast (2V), gebürstet, Balance	€ 109,24	€ 6,22
	Innovo NATUR geölt	10 00129 01	20 00062
	PURISTICO TREND EICHE CAMEL gefast (2V), gebürstet, Balance, thermobehandelt	€ 118,14	€ 6,92
	Innovo NATUR geölt	10 00130 01	20 00063
	PURISTICO TREND EICHE MOCCA gefast (2V), gebürstet, Balance, thermobehandelt	€ 118,14	€ 6,92
	Innovo NATUR geölt	10 00131 01	20 00064
	PURISTICO TREND EICHE NATUR!PUR gefast (2V), gebürstet, Balance	€ 110,52	€ 6,92
	Innovo NATUR geölt	10 00132 01	20 00065
	PURISTICO TREND EICHE CREMA!PUR gefast (2V), gebürstet, Balance, thermobehandelt	€ 119,48	€ 6,92
	Innovo NATUR geölt	10 00133 01	20 00066
	PURISTICO TREND EICHE CAFE!PUR gefast (2V), gebürstet, Balance, thermobehandelt	€ 119,48	€ 6,92
	Innovo NATUR geölt	10 00134 01	20 00067
	PURISTICO TREND EICHE EDELWEISS gefast (2V), gebürstet, Balance	€ 110,52	€ 6,92
	Innovo NATUR geölt	10 00135 01	20 00068
	PURISTICO TREND EICHE WEISS gefast (2V), gebürstet, Balance	€ 110,52	€ 6,92
	Innovo NATUR geölt	10 00136 01	20 00069
	PURISTICO TREND EICHE CHAMPAGNE gefast (2V), gebürstet, Balance	€ 110,52	€ 6,92
	Innovo NATUR geölt	10 00137 01	20 00070
	PURISTICO TREND EICHE SAHARA gefast (2V), gebürstet, Balance	€ 110,52	€ 6,92
	Innovo NATUR geölt	10 00138 01	20 00071
	PURISTICO TREND EICHE MELANGE gefast (2V), gebürstet, Balance, thermobehandelt	€ 119,48	€ 6,92
	Innovo NATUR geölt	10 00139 01	20 00072
	PURISTICO TREND EICHE FELS gefast (2V), gebürstet, Balance	€ 110,52	€ 6,92
	Innovo NATUR geölt	10 00140 01	20 00073

Paketweise ab Lager lieferbar. Alle Preise sind UVP exkl. USt.

PURISTICO

Produktvorteile

- unterstreicht puristisches, hochwertiges Wohnen
- ruhiges, ebenmäßiges Erscheinungsbild
- die raffinierte Esche in heller Einfachheit
- einfache Verlegung dank Klick-Verbindung
- einfache Reinigung & Pflege



Aufbau

- 1 ca. 3,2 mm Massivholz
- 2 Fichtenstäbchen
- 3 Nadelholz



Produkteigenschaften



Oberfläche:
Innovo NATUR geölt



Verbindung:
powerFIX



Fase:
ungefast, gefast (2V)



Verlegung:
**schwimmende Verlegung
oder vollflächige Verklebung***



Fussbodenheizung:
ja

Produktabmessung

2.205 x 176 x 13 mm

Landhausdiele

Treppen und Leistenprofile

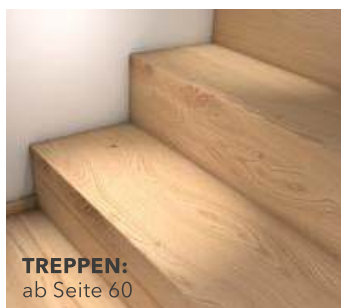

TREPPEN:
ab Seite 60



BODENLEISTEN:
ab Seite 80

Sonderprodukte außerhalb des angeführten Sortiments auf Anfrage. Rohstoffbedingt behalten wir uns vor, ca. 8 % Sonderlängen mitzuliefern. Die Deckschichtstärke kann aufgrund der Oberflächenbehandlung variieren! Weiterführende Informationen entnehmen Sie bitte dem technischen Produktdatenblatt. *Gilt nur unter Berücksichtigung unserer entsprechenden Verlegeanleitung unter www.tilo.com/de/Service/verlegeanleitung.

PRODUKTABMESSUNG	2.205 x 176 x 13 mm
PAKETINHALT	6 Stk.; 2,328 m ² ; 16,98 kg
PALETTENEINHEIT	48 Pakete; 111,74 m ² ; 815,04 kg

Bodenleiste
SL-5016

		UVP/m ²	UVP/lfm
	Oberfläche	Art.Nr.	Art.Nr.
	PURISTICO ESCHWEISS	€ 119,12	€ 6,92
	gefast (2V), gebürstet, Harmony	Innovo NATUR geölt 10 00127 01	20 00074
	PURISTICO EICHENATUR	€ 121,84	€ 6,22
	gefast (2V), gebürstet, Harmony	Innovo NATUR geölt 10 00128 01	20 00062
	PURISTICO EICHWEISS	€ 120,64	€ 6,92
	ungefast, geschliffen, Harmony	Innovo NATUR geölt 10 00125 01	20 00069
	PURISTICO EICHENATUR	€ 119,36	€ 6,22
	ungefast, geschliffen, Harmony	Innovo NATUR geölt 10 00126 01	20 00062

MARCANTO TREND

Produktvorteile

- 12 edle Farben in lebhafter Sortierung
- dieselben Farben auch in ruhig oder rustikal
- auch in Vinyl erhältlich
- hochwertig Wohnen mit Parkett aus Österreich
- einfache Verlegung, Reinigung & Pflege



Aufbau

- 1 ca. 3,2 mm Massivholz
- 2 Fichtenstäbchen
- 3 Nadelholz



Produkteigenschaften



Oberfläche:
Inново NATUR geölt



Verbindung:
powerFIX



Fase:
gefast (2V)



Verlegung:
**schwimmende Verlegung
oder vollflächige Verklebung***



Fussbodenheizung:
ja

Produktabmessung

2.205 x 176 x 13 mm

Landhausdiele

Treppen und Leistenprofile

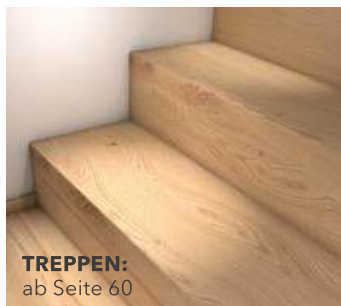

TREPPEN:
ab Seite 60















BODENLEISTEN:
ab Seite 80

Sonderprodukte außerhalb des angeführten Sortiments auf Anfrage. Rohstoffbedingt behalten wir uns vor, ca. 8 % Sonderlängen mitzuliefern. Die Deckschichtstärke kann aufgrund der Oberflächenbehandlung variieren! Weiterführende Informationen entnehmen Sie bitte dem technischen Produktdatenblatt. *Gilt nur unter Berücksichtigung unserer entsprechenden Verlegeanleitung unter www.tilo.com/de/Service/verlegeanleitung.

PRODUKTABMESSUNG 2.205 x 176 x 13 mm
PAKETINHALT 6 Stk.; 2,328 m²; 16,98 kg
PALETTENEINHEIT 48 Pakete; 111,74 m²; 815,04 kg

Bodenleiste
SL-5016

		Boden	UVP/m²	UVP/lfm
			Art.Nr.	Art.Nr.
	MARCANTO TREND EICHE NATUR		€ 96,64	€ 6,22
	gefast (2V), gebürstet, Alpin	Innovo NATUR geölt	10 00113 01	20 00062
	MARCANTO TREND EICHE CAMEL		€ 105,54	€ 6,92
	gefast (2V), gebürstet, Alpin, thermobehandelt	Innovo NATUR geölt	10 00114 01	20 00063
	MARCANTO TREND EICHE MOCCA		€ 105,54	€ 6,92
	gefast (2V), gebürstet, Alpin, thermobehandelt	Innovo NATUR geölt	10 00115 01	20 00064
	MARCANTO TREND EICHE NATUR!PUR		€ 97,92	€ 6,92
	gefast (2V), gebürstet, Alpin	Innovo NATUR geölt	10 00116 01	20 00065
	MARCANTO TREND EICHE CREMA!PUR		€ 106,88	€ 6,92
	gefast (2V), gebürstet, Alpin, thermobehandelt	Innovo NATUR geölt	10 00117 01	20 00066
	MARCANTO TREND EICHE CAFE!PUR		€ 106,88	€ 6,92
	gefast (2V), gebürstet, Alpin, thermobehandelt	Innovo NATUR geölt	10 00118 01	20 00067
	MARCANTO TREND EICHE EDELWEISS		€ 97,92	€ 6,92
	gefast (2V), gebürstet, Alpin	Innovo NATUR geölt	10 00119 01	20 00068
	MARCANTO TREND EICHE WEISS		€ 97,92	€ 6,92
	gefast (2V), gebürstet, Alpin	Innovo NATUR geölt	10 00120 01	20 00069
	MARCANTO TREND EICHE CHAMPAGNE		€ 97,92	€ 6,92
	gefast (2V), gebürstet, Alpin	Innovo NATUR geölt	10 00121 01	20 00070
	MARCANTO TREND EICHE SAHARA		€ 97,92	€ 6,92
	gefast (2V), gebürstet, Alpin	Innovo NATUR geölt	10 00122 01	20 00071
	MARCANTO TREND EICHE MELANGE		€ 106,88	€ 6,92
	gefast (2V), gebürstet, Alpin, thermobehandelt	Innovo NATUR geölt	10 00123 01	20 00072
	MARCANTO TREND EICHE FELS		€ 97,92	€ 6,92
	gefast (2V), gebürstet, Alpin	Innovo NATUR geölt	10 00124 01	20 00073

auch in
/DESIGN
erhältlich

Paketweise ab Lager lieferbar. Alle Preise sind UVP exkl. USt.

MARCANTO

Produktvorteile

- besonders ausdrucksstark und lebendig
- vierseitige Fase bringt jede Diele zur Geltung
- heimische Lärche - spannende Optik
- einfache Verlegung dank Klick-Verbindung
- einfache Reinigung & Pflege



Aufbau

- 1 ca. 3,2 mm Massivholz
- 2 Fichtenstäbchen
- 3 Nadelholz



Produkteigenschaften



Oberfläche:
Innovo NATUR geölt



Verbindung:
powerFIX



Fase:
gefast (4V)



Verlegung:
**schwimmende Verlegung
oder vollflächige Verklebung***



Fussbodenheizung:
ja

Produktabmessung

2.205 x 176 x 13 mm

Landhausdiele

2.415 x 182 x 13 mm

Landhausdiele

Treppen und Leistenprofile

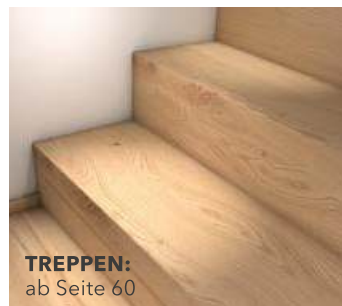

TREPPEN:
ab Seite 60



BODENLEISTEN:
ab Seite 80

Sonderprodukte außerhalb des angeführten Sortiments auf Anfrage. Rohstoffbedingt behalten wir uns vor, ca. 8 % Sonderlängen mitzuliefern. Die Deckschichtstärke kann aufgrund der Oberflächenbehandlung variieren! Weiterführende Informationen entnehmen Sie bitte dem technischen Produktdatenblatt. *Gilt nur unter Berücksichtigung unserer entsprechenden Verlegeanleitung unter www.tilo.com/de/Service/verlegeanleitung.

PRODUKTABMESSUNG 2.205 x 176 x 13 mm
PAKETINHALT 6 Stk.; 2,328 m²; 16,98 kg
PALETTENEINHEIT 48 Pakete; 111,74 m²; 815,04 kg

Bodenleiste
SL-5016

		UVP/m ²	UVP/lfm
	MARCANTO EICHE WEISS gefast (4V), gebürstet, Alpin	€ 101,62	€ 6,92
	Innovo NATUR geölt	10 00108 01	20 00069
	MARCANTO EICHE SAHARA gefast (4V), gebürstet, Alpin	€ 101,62	€ 6,92
	Innovo NATUR geölt	10 00109 01	20 00071
	MARCANTO EICHE NATUR gefast (4V), gebürstet, Alpin	€ 100,34	€ 6,22
	Innovo NATUR geölt	10 00110 01	20 00062
	MARCANTO EICHE CAMEL gefast (4V), gebürstet, Alpin, thermobehandelt	€ 109,24	€ 6,92
	Innovo NATUR geölt	10 00111 01	20 00063
	MARCANTO EICHE MOCCA gefast (4V), gebürstet, Alpin, thermobehandelt	€ 109,24	€ 6,92
	Innovo NATUR geölt	10 00112 01	20 00064

PRODUKTABMESSUNG 2.415 x 182 x 13 mm
PAKETINHALT 6 Stk.; 2,637 m²; 19,26 kg
PALETTENEINHEIT 48 Pakete; 126,57 m²; 924,48 kg

NEU! Europäische Lärche

	MARCANTO LÄRCHE WEISS gefast (4V), gebürstet, Rustikal	€ 76,21	€ 7,31
	Innovo NATUR geölt	10 00165 01	20 00077
	MARCANTO LÄRCHE NATUR!PUR gefast (4V), gebürstet, Rustikal	€ 76,21	€ 7,31
	Innovo NATUR geölt	10 00166 01	20 00078
	MARCANTO LÄRCHE NATUR gefast (4V), gebürstet, Rustikal	€ 74,93	€ 6,61
	Innovo NATUR geölt	10 00167 01	20 00079

RUSTICO TREND

Produktvorteile

- 12 edle Farben in rustikaler Sortierung
- dieselben Farben auch in ruhig oder lebhaft
- auch in Vinyl mit lebhafter Sortierung erhältlich
- hochwertig Wohnen mit Parkett aus Österreich
- einfache Verlegung, Reinigung & Pflege



Aufbau

- 1 ca. 3,2 mm Massivholz
- 2 Fichtenstäbchen
- 3 Nadelholz



Produkteigenschaften



Oberfläche:
Inново NATUR geölt



Verbindung:
powerFIX



Fase:
gefast (2V)



Verlegung:
**schwimmende Verlegung
oder vollflächige Verklebung***



Fussbodenheizung:
ja

Produktabmessung

2.205 x 176 x 13 mm

Landhausdiele

Treppen und Leistenprofile

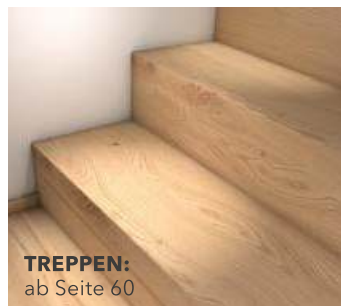

TREPPEN:
ab Seite 60













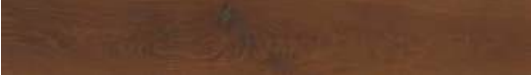

BODENLEISTEN:
ab Seite 80

Sonderprodukte außerhalb des angeführten Sortiments auf Anfrage. Rohstoffbedingt behalten wir uns vor, ca. 8 % Sonderlängen mitzuliefern. Die Deckschichtstärke kann aufgrund der Oberflächenbehandlung variieren! Weiterführende Informationen entnehmen Sie bitte dem technischen Produktdatenblatt. *Gilt nur unter Berücksichtigung unserer entsprechenden Verlegeanleitung unter www.tilo.com/de/Service/verlegeanleitung.

PRODUKTABMESSUNG 2.205 x 176 x 13 mm
PAKETINHALT 6 Stk.; 2,328 m²; 16,98 kg
PALETTENEINHEIT 48 Pakete; 111,74 m²; 815,04 kg

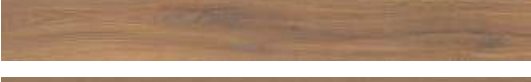
Boden
Bodenleiste
 SL-5016

		UVP/m ²	UVP/lfm
	Oberfläche	Art.Nr.	Art.Nr.
	RUSTICO TREND EICHE NATUR gefast (2V), gebürstet, Intens	€ 82,54	€ 6,22
	Innovo NATUR geölt	10 00141 01	20 00062
	RUSTICO TREND EICHE CARAMEL gefast (2V), gebürstet, Intens, thermobehandelt	€ 91,44	€ 6,92
	Innovo NATUR geölt	10 00142 01	20 00063
	RUSTICO TREND EICHE MOCCA gefast (2V), gebürstet, Intens, thermobehandelt	€ 91,44	€ 6,92
	Innovo NATUR geölt	10 00143 01	20 00064
	RUSTICO TREND EICHE NATUR!PUR gefast (2V), gebürstet, Intens	€ 83,82	€ 6,92
	Innovo NATUR geölt	10 00144 01	20 00065
	RUSTICO TREND EICHE CREMA!PUR gefast (2V), gebürstet, Intens, thermobehandelt	€ 92,78	€ 6,92
	Innovo NATUR geölt	10 00145 01	20 00066
	RUSTICO TREND EICHE CAFE!PUR gefast (2V), gebürstet, Intens, thermobehandelt	€ 92,78	€ 6,92
	Innovo NATUR geölt	10 00146 01	20 00067
	RUSTICO TREND EICHE EDELWEISS gefast (2V), gebürstet, Intens	€ 83,82	€ 6,92
	Innovo NATUR geölt	10 00147 01	20 00068
	RUSTICO TREND EICHE WEISS gefast (2V), gebürstet, Intens	€ 83,82	€ 6,92
	Innovo NATUR geölt	10 00148 01	20 00069
	RUSTICO TREND EICHE CHAMPAGNE gefast (2V), gebürstet, Intens	€ 83,82	€ 6,92
	Innovo NATUR geölt	10 00149 01	20 00070
	RUSTICO TREND EICHE SAHARA gefast (2V), gebürstet, Intens	€ 83,82	€ 6,92
	Innovo NATUR geölt	10 00150 01	20 00071
	RUSTICO TREND EICHE MELANGE gefast (2V), gebürstet, Intens, thermobehandelt	€ 92,78	€ 6,92
	Innovo NATUR geölt	10 00151 01	20 00072
	RUSTICO TREND EICHE FELS gefast (2V), gebürstet, Intens	€ 83,82	€ 6,92
	Innovo NATUR geölt	10 00152 01	20 00073

Paketweise ab Lager lieferbar. Alle Preise sind UVP exkl. USt.

RUSTICO

Produktvorteile

- ideal für rustikalen Wohnstil
- die fesche Esche - modern und anmutig
- die Zirbe - zart duftend
- einfache Verlegung dank Klick-Verbindung
- einfache Reinigung & Pflege



Aufbau

- 1 ca. 3,2 mm Massivholz
- 2 Fichtenstäbchen
- 3 Nadelholz



Produkteigenschaften



Oberfläche:
Innovo NATUR geölt



Verbindung:
powerFIX



Fase:
gefast (4V)



Verlegung:
**schwimmende Verlegung
oder vollflächige Verklebung***



Fussbodenheizung:
ja

Produktabmessung

2.205 x 176 x 13 mm

Landhausdiele

1.900 x 182 x 13 mm

Landhausdiele

Treppen und Leistenprofile

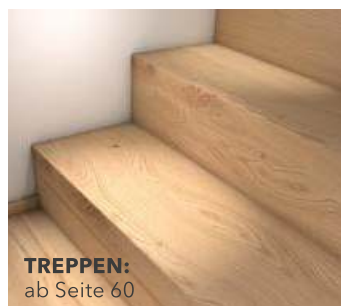

TREPPEN:
ab Seite 60



BODENLEISTEN:
ab Seite 80

Sonderprodukte außerhalb des angeführten Sortiments auf Anfrage. Rohstoffbedingt behalten wir uns vor, ca. 8 % Sonderlängen mitzuliefern. Die Deckschichtstärke kann aufgrund der Oberflächenbehandlung variieren! Weiterführende Informationen entnehmen Sie bitte dem technischen Produktdatenblatt. *Gilt nur unter Berücksichtigung unserer entsprechenden Verlegeanleitung unter www.tilo.com/de/Service/verlegeanleitung.

Bodenleiste
SL-5016 bzw.
SL-5017

PRODUKTABMESSUNG 1.900 x 182 x 13 mm
PAKETINHALT 6 Stk.; 2,075 m²; 15,12 kg
PALETTENEINHEIT 48 Pakete; 99,60 m²; 725,76 kg



RUSTICO ZIRBE NATUR!PUR

gefast (4V), gebürstet, Natur

Oberfläche	Boden	
	UVP/m ²	UVP/lfm
	Art.Nr.	Art.Nr.
	€ 127,32	€ 11,88
Innovo NATUR geölt	10 00164 01	20 00136 (SL-5017)

PRODUKTABMESSUNG 2.205 x 176 x 13 mm
PAKETINHALT 6 Stk.; 2,328 m²; 16,98 kg
PALETTENEINHEIT 48 Pakete; 111,74 m²; 815,04 kg



RUSTICO ESCHE NATUR!PUR

gefast (4V), gebürstet, Country

	€ 79,93	€ 6,92
Innovo NATUR geölt	10 00158 01	20 00075 (SL-5016)



RUSTICO ESCHE SAHARA

gefast (4V), gebürstet, Country

	€ 79,93	€ 10,22
Innovo NATUR geölt	10 00159 01	20 00129 (SL-5017)



RUSTICO ESCHE CHAMPAGNE

gefast (4V), gebürstet, Country

	€ 79,93	€ 10,22
Innovo NATUR geölt	10 00160 01	20 00130 (SL-5017)



RUSTICO ESCHE PLATINGRAU

gefast (4V), gebürstet, Country

	€ 79,93	€ 10,22
Innovo NATUR geölt	10 00161 01	20 00132 (SL-5017)



RUSTICO EICHE NATUR

gefast (4V), strukturiert, Valley

	€ 92,78	€ 6,22
Innovo NATUR geölt	10 00153 01	20 00062 (SL-5016)



RUSTICO EICHE CARAMEL

gefast (4V), strukturiert, Valley,
thermobehandelt

	€ 101,68	€ 6,92
Innovo NATUR geölt	10 00154 01	20 00063 (SL-5016)



RUSTICO ESCHE NATUR!PUR

gefast (4V), gehobelt, Country

	€ 88,57	€ 6,92
Innovo NATUR geölt	10 00162 01	20 00075 (SL-5016)



RUSTICO ESCHE NATUR

gefast (4V), gehobelt, Country

	€ 87,29	€ 6,22
Innovo NATUR geölt	10 00163 01	20 00076 (SL-5016)



RUSTICO EICHE NATUR!PUR

gefast (4V), gehobelt, Intens

	€ 96,16	€ 6,92
Innovo NATUR geölt	10 00155 01	20 00065 (SL-5016)



RUSTICO EICHE NATUR

gefast (4V), gehobelt, Intens

	€ 94,88	€ 6,22
Innovo NATUR geölt	10 00156 01	20 00062 (SL-5016)



RUSTICO EICHE CARAMEL

gefast (4V), gehobelt, Intens,
thermobehandelt

	€ 103,78	€ 6,92
Innovo NATUR geölt	10 00157 01	20 00063 (SL-5016)

Paketweise ab Lager lieferbar. Alle Preise sind UVP exkl. USt.

UNO

Produktvorteile

- geringe Aufbauhöhe - ideal für Renovierungen
- die Alternative zum Parkett
- TREND Parkett Dekore zum besten Preis
- einfache Verlegung dank Klick-Verbindung
- einfache Reinigung & Pflege



Aufbau

- 1 ca. 0,5 mm Massivholz
- 2 quellreduzierte Holzfaserplatte
- 3 Kork-Trittschalldämmung



Produkteigenschaften



Oberfläche:
Innovo NATUR geölt



Verbindung:
tiloFIX



Fase:
ungefast



Verlegung:
schwimmende Verlegung*



Fussbodenheizung:
ja



Trittschalldämmung:
integriert

Produktabmessung

1.270 x 190 x 8,5 mm

Diele

Treppen und Leistenprofile

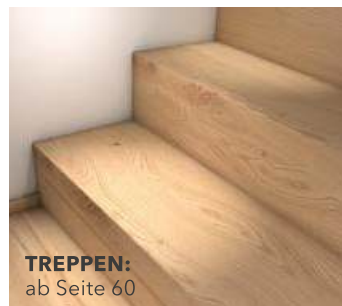

TREPPEN:
ab Seite 60



BODENLEISTEN:
ab Seite 80

Sonderprodukte außerhalb des angeführten Sortiments auf Anfrage.

Die Deckschichtstärke kann aufgrund der Oberflächenbehandlung variieren! Weiterführende Informationen entnehmen Sie bitte dem technischen Produktdatenblatt.

*Gilt nur unter Berücksichtigung unserer entsprechenden Verlegeanleitung unter www.tilo.com/de/Service/verlegeanleitung.

PRODUKTABMESSUNG	1.270 x 190 x 8,5 mm
PAKETINHALT	8 Stk.; 1,930 m ² ; 13,60 kg
PALETTENEINHEIT	52 Pakete; 100,36 m ² ; 707,20 kg

		Bodenleiste SL-5016	
		Boden	
		UVP/m ²	UVP/lfm
		Art.Nr.	Art.Nr.
	UNO EICHE WEISS		
ungefast, gebürstet, Alpin	Innovo NATUR geölt	€ 50,16	€ 6,92
		10 00184 01	20 00069
	UNO EICHE SAHARA		
ungefast, gebürstet, Alpin	Innovo NATUR geölt	€ 50,16	€ 6,92
		10 00185 01	20 00071
	UNO EICHE NATUR!PUR		
ungefast, gebürstet, Alpin	Innovo NATUR geölt	€ 50,16	€ 6,92
		10 00186 01	20 00065
	UNO EICHE NATUR		
ungefast, gebürstet, Alpin	Innovo NATUR geölt	€ 48,88	€ 6,22
		10 00187 01	20 00062
	UNO EICHE FELS		
ungefast, gebürstet, Alpin	Innovo NATUR geölt	€ 50,16	€ 6,92
		10 00188 01	20 00073

SENSO

Produktvorteile

- geringe Aufbauhöhe - ideal für Renovierungen
- hundertprozentiges Naturprodukt
- Schall und Tritte werden optimal gedämmt
- nachhaltig umweltschonend
- einfache Verlegung, Reinigung & Pflege



Aufbau

- 1 ca. 2,5 mm Kork
- 2 quellreduzierte Holzfaserplatte
- 3 Kork-Trittschalldämmung



Produkteigenschaften



Oberfläche:
Twist PLUS lackiert



Verbindung:
tiloFIX



Fase:
ungefast



Verlegung:
**schwimmende Verlegung
oder vollflächige Verklebung***



Fussbodenheizung:
ja



Trittschalldämmung:
integriert

Produktabmessung

912 x 296 x 10 mm

Diele

Treppen und Leistenprofile



Weiterführende Informationen entnehmen Sie bitte dem technischen Produktdatenblatt.

*Gilt nur unter Berücksichtigung unserer entsprechenden Verlegeanleitung unter www.tilo.com/de/Service/verlegeanleitung.

PRODUKTABMESSUNG	912 x 296 x 10 mm
PAKETINHALT	7 Stk.; 1,890 m ² ; 15,05 kg
PALETTENEINHEIT	52 Pakete; 98,28 m ² ; 782,60 kg

**SENSO ASTRA NATUR**ungefast, geschliffen, Nutzungsklasse 23¹Twist PLUS
lackiert

	Boden	Bodenleiste SL-5016
	UVP/m ²	UVP/lfm
Oberfläche	Art.Nr.	Art.Nr.

	€ 49,09	€ 6,92
--	----------------	---------------

10 00085 01	20 00101
-------------	----------

**SENSO BASIC NATUR**ungefast, geschliffen, Nutzungsklasse 23¹Twist PLUS
lackiert

	€ 38,92	€ 6,92
--	----------------	---------------

10 00086 01	20 00100
-------------	----------

**SENSO RUSTIKO NATUR**ungefast, geschliffen, Nutzungsklasse 23¹Twist PLUS
lackiert

	€ 45,27	€ 6,92
--	----------------	---------------

10 00087 01	20 00102
-------------	----------

¹ gemäß EN ISO 10874

Paketweise ab Lager lieferbar. Alle Preise sind UVP exkl. USt.

FAVORITO

HDF VINYL

Produktvorteile

- zeitlose und facettenreiche Vinyldekore
- fußwarmer Boden für ein gemütliches Zuhause
- integrierte Trittschalldämmung
- einfache Verlegung dank Klick-Verbindung
- einfache Reinigung & Pflege



Aufbau

- 1 0,3 mm Vinyl
- 2 Dekor-LVT-Film
- 3 mehrschichtiges Trägervinyl
- 4 quellreduzierte Holzfaserplatte
- 5 Kork-Trittschalldämmung



Produkteigenschaften



Oberfläche:
TwiST PLUS lackiert



Verbindung:
tiloFIX



Fase:
ungefast



Verlegung:
**schwimmende Verlegung
oder vollflächige Verklebung***



Fussbodenheizung:
ja



Trittschalldämmung:
integriert

Produktabmessung

1.205 x 210 x 9,8 mm

Diele



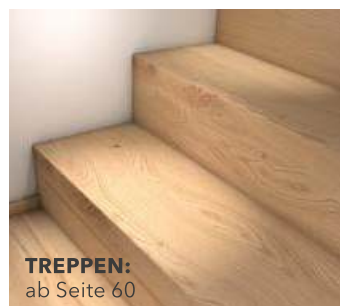









Treppen und Leistenprofile



Weiterführende Informationen entnehmen Sie bitte dem technischen Produktdatenblatt.

*Gilt nur unter Berücksichtigung unserer entsprechenden Verlegeanleitung unter www.tilo.com/de/Service/verlegeanleitung.

PRODUKTABMESSUNG 1.205 x 210 x 9,8 mm
PAKETINHALT 6 Stk.; 1,518 m²; 15,12 kg
PALETTENEINHEIT 56 Pakete; 85,00 m²; 846,72 kg

		Boden	Bodenleiste SL-5016	
			UVP/m ²	UVP/lfm
		Oberfläche	Art.Nr.	Art.Nr.
	FAVORITO EICHE NORDSEE		€ 46,97	€ 6,92
	ungefast, gebürstet, Nutzungsklasse 31 ¹	Twist PLUS lackiert	10 00001 01	20 00022
	FAVORITO EICHE MANDEL		€ 46,97	€ 6,92
	ungefast, gebürstet, Nutzungsklasse 31 ¹	Twist PLUS lackiert	10 00002 01	20 00023
	FAVORITO EICHE PORZELLAN		€ 46,97	€ 6,92
	ungefast, gebürstet, Nutzungsklasse 31 ¹	Twist PLUS lackiert	10 00003 01	20 00024
	FAVORITO EICHE SONORA		€ 46,97	€ 6,92
	ungefast, gebürstet, Nutzungsklasse 31 ¹	Twist PLUS lackiert	10 00004 01	20 00025
	FAVORITO AHORN LUXURY		€ 46,97	€ 6,92
	ungefast, gebürstet, Nutzungsklasse 31 ¹	Twist PLUS lackiert	10 00005 01	20 00001
	FAVORITO EICHE NOX		€ 46,97	€ 6,92
	ungefast, gebürstet, Nutzungsklasse 31 ¹	Twist PLUS lackiert	10 00007 01	20 00027
	FAVORITO KASTANIE BALTIC		€ 46,97	€ 6,92
	ungefast, gebürstet, Nutzungsklasse 31 ¹	Twist PLUS lackiert	10 00008 01	20 00028
	FAVORITO EICHE RAX		€ 46,97	€ 6,92
	ungefast, gebürstet, Nutzungsklasse 31 ¹	Twist PLUS lackiert	10 00009 01	20 00029
	FAVORITO APFEL NATUR		€ 46,97	€ 6,92
	ungefast, gebürstet, Nutzungsklasse 31 ¹	Twist PLUS lackiert	10 00194 04	20 00021
	FAVORITO NUSS LUXURY		€ 46,97	€ 6,92
	ungefast, gebürstet, Nutzungsklasse 31 ¹	Twist PLUS lackiert	10 00010 01	20 00030
	FAVORITO EICHE HELSINKI		€ 46,97	€ 6,92
	ungefast, gebürstet, Nutzungsklasse 31 ¹	Twist PLUS lackiert	10 00011 01	20 00031
	FAVORITO EICHE STONEWASHED		€ 46,97	€ 6,92
	ungefast, gebürstet, Nutzungsklasse 31 ¹	Twist PLUS lackiert	10 00012 01	20 00032

¹ gemäß EN ISO 10874

Paketweise ab Lager lieferbar. Alle Preise sind UVP exkl. USt.

NOVO

HDF VINYL

Produktvorteile

- Softsynchon: unverwechselbare Optik & Haptik
- Vinyldekore für modernes Wohnen
- fußwarmer Boden für ein gemütliches Zuhause
- täuschend echte Vinyldekore
- einfache Verlegung, Reinigung & Pflege



Aufbau

- 1 0,3 mm Vinyl
- 2 Dekor-LVT-Film
- 3 mehrschichtiges Trägervinyl
- 4 quellreduzierte Holzfaserverplatte
- 5 Kork-Trittschall-dämmung



Produkteigenschaften



Oberfläche:
Twist PLUS lackiert



Verbindung:
tiloFIX



Fase:
ungefast



Verlegung:
**schwimmende Verlegung
oder vollflächige Verklebung***



Fussbodenheizung:
ja



Trittschalldämmung:
integriert

Produktabmessung

1.205 x 210 x 9,8 mm

Diele

Treppen und Leistenprofile

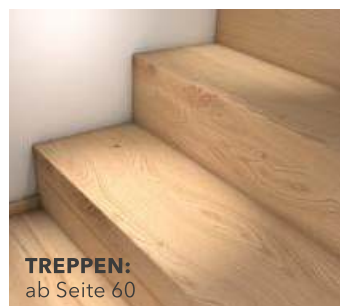







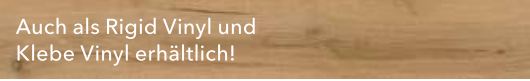
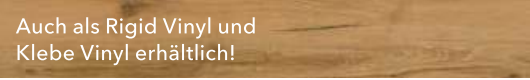

Weiterführende Informationen entnehmen Sie bitte dem technischen Produktdatenblatt.

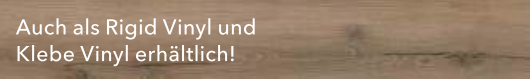
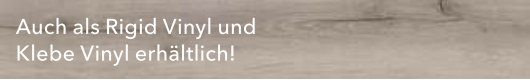
*Gilt nur unter Berücksichtigung unserer entsprechenden Verlegeanleitung unter www.tilo.com/de/Service/verlegeanleitung.

PRODUKTABMESSUNG 1.205 x 210 x 9,8 mm
PAKETINHALT 6 Stk.; 1,518 m²; 15,12 kg
PALETTENEINHEIT 56 Pakete; 85,00 m²; 846,72 kg

Bodenleiste
SL-5016

			Boden	Bodenleiste
			UVP/m ²	UVP/lfm
		Oberfläche	Art.Nr.	Art.Nr.
 Auch als Rigid Vinyl erhältlich!	NOVO EICHE SAND		€ 49,17	€ 6,92
	ungefast, softsynchon, Nutzungsklasse 31 ¹	Twist PLUS lackiert	10 00015 01	20 00014
 Auch als Rigid Vinyl und Klebe Vinyl erhältlich!	NOVO EICHE MACADAMIA		€ 49,17	€ 6,92
	ungefast, softsynchon, Nutzungsklasse 31 ¹	Twist PLUS lackiert	10 00016 01	20 00015
 Auch als Rigid Vinyl und Klebe Vinyl erhältlich!	NOVO EICHE KALAHARI		€ 49,17	€ 6,92
	ungefast, softsynchon, Nutzungsklasse 31 ¹	Twist PLUS lackiert	10 00017 01	20 00016
 Auch als Rigid Vinyl erhältlich!	NOVO EICHE FINCA		€ 49,17	€ 6,92
	ungefast, softsynchon, Nutzungsklasse 31 ¹	Twist PLUS lackiert	10 00019 01	20 00013
 Auch als Rigid Vinyl und Klebe Vinyl erhältlich!	NOVO EICHE VICTORIA		€ 49,17	€ 6,92
	ungefast, softsynchon, Nutzungsklasse 31 ¹	Twist PLUS lackiert	10 00023 01	20 00017
 Auch als Rigid Vinyl und Klebe Vinyl erhältlich!	NOVO EICHE DOLOMIT		€ 49,17	€ 6,92
	ungefast, softsynchon, Nutzungsklasse 31 ¹	Twist PLUS lackiert	10 00024 01	20 00009
 Auch als Rigid Vinyl und Klebe Vinyl erhältlich!	NOVO EICHE SAFARI		€ 49,17	€ 6,92
	ungefast, softsynchon, Nutzungsklasse 31 ¹	Twist PLUS lackiert	10 00014 01	20 00018
 Auch als Rigid Vinyl und Klebe Vinyl erhältlich!	NOVO EICHE SAVANNE		€ 49,17	€ 6,92
	ungefast, softsynchon, Nutzungsklasse 31 ¹	Twist PLUS lackiert	10 00018 01	20 00019
 Auch als Rigid Vinyl und Klebe Vinyl erhältlich!	NOVO EICHE NAMIB		€ 49,17	€ 6,92
	ungefast, softsynchon, Nutzungsklasse 31 ¹	Twist PLUS lackiert	10 00022 01	20 00020
 Auch als Rigid Vinyl und Klebe Vinyl erhältlich!	NOVO EICHE ERZ		€ 49,17	€ 6,92
	ungefast, softsynchon, Nutzungsklasse 31 ¹	Twist PLUS lackiert	10 00021 01	20 00011
 Auch als Rigid Vinyl und Klebe Vinyl erhältlich!	NOVO EICHE UMBER		€ 49,17	€ 6,92
	ungefast, softsynchon, Nutzungsklasse 31 ¹	Twist PLUS lackiert	10 00020 01	20 00201
 Auch als Rigid Vinyl und Klebe Vinyl erhältlich!	NOVO LÄRCHE NATUR		€ 49,17	€ 6,92
	ungefast, softsynchon, Nutzungsklasse 31 ¹	Twist PLUS lackiert	10 00532 01	20 00026

Jetzt alle
Dekore in
softsynchroner
Haptik!

¹ gemäß EN ISO 10874

Paketweise ab Lager lieferbar. Alle Preise sind UVP exkl. USt.

ROBUSTO

HDF VINYL

Produktvorteile

- robuste Oberfläche durch höhere Nutzschrift
- einzelne Dekore auch in gehobelter Haptik
- vierseitige Fase bringt jede Diele zur Geltung
- Nutzungsklasse 33 für gewerblichen Bereich
- einfache Verlegung, Reinigung & Pflege



Aufbau

- 1 0,55 mm Vinyl
- 2 Dekor-LVT-Film
- 3 mehrschichtiges Trägervinyl
- 4 quellreduzierte Holzfaserplatte
- 5 Kork-Trittschall-dämmung



Produkteigenschaften



Oberfläche:
TwiST PLUS lackiert



Verbindung:
tiloFIX



Fase:
gefast (4V)



Verlegung:
**schwimmende Verlegung
oder vollflächige Verklebung***



Fussbodenheizung:
ja



Trittschalldämmung:
integriert

Produktabmessung

1.205 x 210 x 10 mm

Diele

Treppen und Leistenprofile

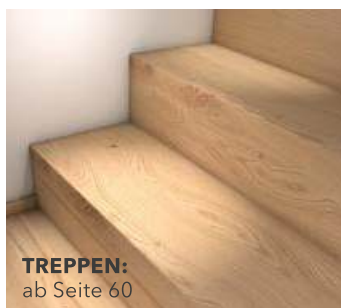











Weiterführende Informationen entnehmen Sie bitte dem technischen Produktdatenblatt.

*Gilt nur unter Berücksichtigung unserer entsprechenden Verlegeanleitung unter www.tilo.com/de/Service/verlegeanleitung.

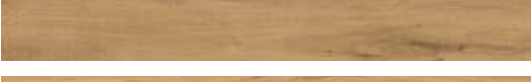
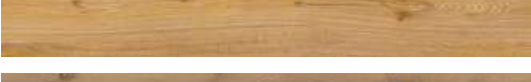
PRODUKTABMESSUNG 1.205 x 210 x 10 mm
PAKETINHALT 6 Stk.; 1,518 m²; 16,20 kg
PALETTENEINHEIT 56 Pakete; 85,00 m²; 907,20 kg

Bodenleiste
SL-5016

		UVP/m ²	UVP/lfm
	Oberfläche	Art.Nr.	Art.Nr.
	ROBUSTO FICHTE HASEL gefast (4V), gehobelt, Nutzungsklasse 33 ¹	€ 50,92	€ 6,92
	Twist PLUS lackiert	10 00025 01	20 00033
	ROBUSTO EICHE IVORY gefast (4V), strukturiert, Nutzungsklasse 33 ¹	€ 50,92	€ 6,92
	Twist PLUS lackiert	10 00026 01	20 00034
	ROBUSTO EICHE CLOUD gefast (4V), synchron, Nutzungsklasse 33 ¹	€ 50,92	€ 6,92
	Twist PLUS lackiert	10 00027 01	20 00007
	ROBUSTO EICHE WESTSIDE gefast (4V), synchron, Nutzungsklasse 33 ¹	€ 50,92	€ 6,92
	Twist PLUS lackiert	10 00032 01	20 00035
	ROBUSTO EICHE MONTBLANC gefast (4V), synchron, Nutzungsklasse 33 ¹	€ 50,92	€ 6,92
	Twist PLUS lackiert	10 00033 01	20 00036
	ROBUSTO EICHE VINTAGE gefast (4V), synchron, Nutzungsklasse 33 ¹	€ 50,92	€ 6,92
	Twist PLUS lackiert	10 00036 01	20 00037
	ROBUSTO EICHE SAFARI gefast (4V), gebürstet, Nutzungsklasse 33 ¹	€ 50,92	€ 6,92
	Twist PLUS lackiert	10 00028 01	20 00018
	ROBUSTO EICHE SAVANNE gefast (4V), gebürstet, Nutzungsklasse 33 ¹	€ 50,92	€ 6,92
	Twist PLUS lackiert	10 00029 01	20 00019
	ROBUSTO EICHE NOX gefast (4V), gebürstet, Nutzungsklasse 33 ¹	€ 50,92	€ 6,92
	Twist PLUS lackiert	10 00030 01	20 00027
	ROBUSTO EICHE NAMIB gefast (4V), gebürstet, Nutzungsklasse 33 ¹	€ 50,92	€ 6,92
	Twist PLUS lackiert	10 00031 01	20 00020
	ROBUSTO EICHE TABACCO gefast (4V), gebürstet, Nutzungsklasse 33 ¹	€ 50,92	€ 6,92
	Twist PLUS lackiert	10 00034 01	20 00038
	ROBUSTO EICHE GIN gefast (4V), gebürstet, Nutzungsklasse 33 ¹	€ 50,92	€ 6,92
	Twist PLUS lackiert	10 00035 01	20 00039

¹ gemäß EN ISO 10874

Paketweise ab Lager lieferbar. Alle Preise sind UVP exkl. USt.

GRANDO

HDF VINYL

Produktvorteile

- beeindruckendes Format - hochwertig wohnen
- zeitlose und facettenreiche Vinyldekore
- vierseitige Fase bringt jede Diele zur Geltung
- einfache Verlegung dank Klick-Verbindung
- einfache Reinigung & Pflege



Aufbau

- 1 0,55 mm Vinyl
- 2 Dekor-LVT-Film
- 3 mehrschichtiges Trägervinyl
- 4 quellreduzierte Holzfaserplatte
- 5 Kork-Trittschall-dämmung



Produkteigenschaften



Oberfläche:
TwiST PLUS lackiert



Verbindung:
simpleFIX



Fase:
gefast (4V)



Verlegung:
schwimmende Verlegung*



Fussbodenheizung:
ja



Trittschalldämmung:
integriert

Produktabmessung





2.200 x 216 x 10 mm

Landhausdiele

Treppen und Leistenprofile



PRODUKTABMESSUNG 2.200 x 216 x 10 mm;
PAKETINHALT 4 Stk.; 1,901 m²; 18,30 kg
PALETTENEINHEIT 56 Pakete; 106,45 m²; 1024,80 kg

		Boden	Bodenleiste SL-5016	
			UVP/m ²	UVP/lfm
		Oberfläche	Art.Nr.	Art.Nr.
	GRANDO LÄRCHE NATUR		€ 55,86	€ 6,92
	gefast (4V), gebürstet, Nutzungsklasse 33 ¹	Twist PLUS lackiert	10 00040 01	20 00026
	GRANDO EICHE SAFARI		€ 55,86	€ 6,92
	gefast (4V), gebürstet, Nutzungsklasse 33 ¹	Twist PLUS lackiert	10 00195 01	20 00018
	GRANDO EICHE MACADAMIA		€ 55,86	€ 6,92
	gefast (4V), gebürstet, Nutzungsklasse 33 ¹	Twist PLUS lackiert	10 00041 01	20 00015
	GRANDO EICHE SAVANNE		€ 55,86	€ 6,92
	gefast (4V), gebürstet, Nutzungsklasse 33 ¹	Twist PLUS lackiert	10 00196 01	20 00019
	GRANDO EICHE NOX		€ 55,86	€ 6,92
	gefast (4V), gebürstet, Nutzungsklasse 33 ¹	Twist PLUS lackiert	10 00042 01	20 00027
	GRANDO FICHTE CHALET		€ 55,86	€ 6,92
	gefast (4V), gebürstet, Nutzungsklasse 33 ¹	Twist PLUS lackiert	10 00043 01	20 00040
	GRANDO FICHTE ATELIER		€ 55,86	€ 6,92
	gefast (4V), gebürstet, Nutzungsklasse 33 ¹	Twist PLUS lackiert	10 00048 01	20 00041
	GRANDO EICHE VICTORIA		€ 55,86	€ 6,92
	gefast (4V), gebürstet, Nutzungsklasse 33 ¹	Twist PLUS lackiert	10 00044 01	20 00017
	GRANDO EICHE NAMIB		€ 55,86	€ 6,92
	gefast (4V), gebürstet, Nutzungsklasse 33 ¹	Twist PLUS lackiert	10 00197 01	20 00020
	GRANDO EICHE RAX		€ 55,86	€ 6,92
	gefast (4V), gebürstet, Nutzungsklasse 33 ¹	Twist PLUS lackiert	10 00045 01	20 00029
	GRANDO EICHE ROCK		€ 55,86	€ 6,92
	gefast (4V), gebürstet, Nutzungsklasse 33 ¹	Twist PLUS lackiert	10 00046 01	20 00042
	GRANDO EICHE DOLOMIT		€ 55,86	€ 6,92
	gefast (4V), gebürstet, Nutzungsklasse 33 ¹	Twist PLUS lackiert	10 00047 01	20 00009

¹ gemäß EN ISO 10874

Paketweise ab Lager lieferbar. Alle Preise sind UVP exkl. USt.

ELITO TREND

HDF VINYL

Produktvorteile

- softsynchon - einzigartig authentische Haptik
- keine Dekorwiederholung auf einer Diele
- auch als Parkettboden erhältlich
- beeindruckendes Format - hochwertig wohnen
- einfache Verlegung, Reinigung & Pflege



Aufbau

- 1 0,55 mm Vinyl
- 2 Dekor-LVT-Film
- 3 mehrschichtiges Trägervinyl
- 4 quellreduzierte Holzfaserplatte
- 5 Kork-Trittschall-dämmung



Produkteigenschaften



Oberfläche:
Twist PLUS lackiert



Verbindung:
simpleFIX



Fase:
gefast (4V)



Verlegung:
schwimmende Verlegung*



Fussbodenheizung:
ja



Trittschalldämmung:
integriert

Produktabmessung

2.200 x 216 x 10 mm





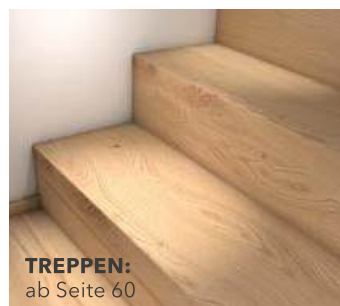





Landhausdiele

Treppen und Leistenprofile



PRODUKTABMESSUNG 2.200 x 216 x 10 mm
PAKETINHALT 4 Stk.; 1,901 m²; 18,30 kg
PALETTENEINHEIT 56 Pakete; 106,46 m²; 1024,80 kg

Boden
Bodenleiste
 SL-5016

		UVP/m ²	UVP/lfm
	Oberfläche	Art.Nr.	Art.Nr.
	ELITO TREND EICHE NATUR	€ 61,77	€ 6,92
	gefast (4V), softsynchon, Nutzungsklasse 33 ¹	Twist PLUS lackiert 10 00582 01	20 00219
	ELITO TREND EICHE CAMEL	€ 61,77	€ 6,92
	gefast (4V), softsynchon, Nutzungsklasse 33 ¹	Twist PLUS lackiert 10 00579 01	20 00216
 	ELITO TREND EICHE NATUR!PUR	€ 61,77	€ 6,92
	gefast (4V), softsynchon, Nutzungsklasse 33 ¹	Twist PLUS lackiert 10 00583 01	20 00220
 	ELITO TREND EICHE CREMA!PUR	€ 61,77	€ 6,92
	gefast (4V), softsynchon, Nutzungsklasse 33 ¹	Twist PLUS lackiert 10 00580 01	20 00217
 	ELITO TREND EICHE CAFE!PUR	€ 61,77	€ 6,92
	gefast (4V), softsynchon, Nutzungsklasse 33 ¹	Twist PLUS lackiert 10 00578 01	20 00215
	ELITO TREND EICHE EDELWEISS	€ 61,77	€ 6,92
	gefast (4V), softsynchon, Nutzungsklasse 33 ¹	Twist PLUS lackiert 10 00581 01	20 00218
	ELITO TREND EICHE WEISS	€ 61,77	€ 6,92
	gefast (4V), softsynchon, Nutzungsklasse 33 ¹	Twist PLUS lackiert 10 00585 01	20 00222
	ELITO TREND EICHE SAHARA	€ 61,77	€ 6,92
	gefast (4V), softsynchon, Nutzungsklasse 33 ¹	Twist PLUS lackiert 10 00584 01	20 00221

Jetzt alle
 Dekore in
 softsynchroner
 Haptik!

auch in
 #PARKETT
 erhältlich

¹ gemäß EN ISO 10874

Paketweise ab Lager lieferbar. Alle Preise sind UVP exkl. USt.

ELEGANTO

HDF VINYL

Produktvorteile

- 6 Steindexe in 2 Formaten
- elegante Fliesenoptik auch im Großformat
- fußwarmer Boden für ein gemütliches Zuhause
- täuschend echte Fliesenfuge bei der XXL Fliese
- einfache Verlegung, Reinigung & Pflege



Aufbau

- 1 0,55 mm Vinyl
- 2 Dekor-LVT-Film
- 3 mehrschichtiges Trägervinyl
- 4 quellreduzierte Holzfaserverplatte
- 5 Kork-Trittschall-dämmung



Produkteigenschaften



Oberfläche:
TwiST PLUS lackiert



Verbindung:
tiloFIX, simpleFIX



Fase:
gefast (4V)



Verlegung:
**schwimmende Verlegung
oder vollflächige Verklebung***



Fussbodenheizung:
ja



Trittschalldämmung:
integriert

Produktabmessung

1.210 x 288 x 10 mm

Diele

900 x 595 x 10 mm

XXL Fliese



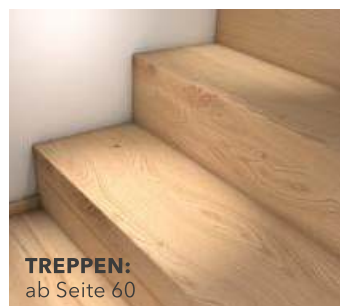

Treppen und Leistenprofile



Weiterführende Informationen entnehmen Sie bitte dem technischen Produktdatenblatt.

*Gilt nur unter Berücksichtigung unserer entsprechenden Verlegeanleitung unter www.tilo.com/de/Service/verlegeanleitung.

PRODUKTABMESSUNG 1.210 x 288 x 10 mm
PAKETINHALT 6 Stk.; 2,091 m²; 20,80 kg
PALETTENEINHEIT 48 Pakete; 100,36 m²; 999,36 kg

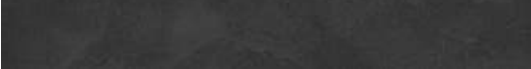
		Boden	Bodenleiste SL-5016	
			UVP/m ²	UVP/lfm
		Oberfläche	Art.Nr.	Art.Nr.
	ELEGANTO MARMOR POLAR		€ 48,45	€ 6,92
	gefast (4V), wave, Nutzungsklasse 33 ¹	Twist PLUS lackiert	10 00061 01	20 00049
	ELEGANTO STEIN SAND		€ 48,45	€ 6,92
	gefast (4V), wave, Nutzungsklasse 33 ¹	Twist PLUS lackiert	10 00062 01	20 00050
	ELEGANTO MARMOR MACARENA		€ 48,45	€ 6,92
	gefast (4V), wave, Nutzungsklasse 33 ¹	Twist PLUS lackiert	10 00063 01	20 00051
	ELEGANTO CONCRETE NATUR		€ 48,45	€ 6,92
	gefast (4V), wave, Nutzungsklasse 33 ¹	Twist PLUS lackiert	10 00064 01	20 00002
	ELEGANTO STEIN GRAPHIT		€ 48,45	€ 6,92
	gefast (4V), wave, Nutzungsklasse 33 ¹	Twist PLUS lackiert	10 00065 01	20 00052
	ELEGANTO SCHIEFER NATUR		€ 48,45	€ 6,92
	gefast (4V), wave, Nutzungsklasse 33 ¹	Twist PLUS lackiert	10 00066 01	20 00053

PRODUKTABMESSUNG 900 x 595 x 10 mm
PAKETINHALT 4 Stk.; 2,142 m²; 21,50 kg
PALETTENEINHEIT 40 Pakete; 85,68 m²; 859,20 kg

**Format XXL FLIESE mit Verbindung simpleFIX
 nur für SCHWIMMENDE VERLEGUNG geeignet.**

	ELEGANTO MARMOR POLAR		€ 59,57	€ 6,92
	gefast (4V), wave, Nutzungsklasse 33 ¹	Twist PLUS lackiert	10 00505 01	20 00049
	ELEGANTO STEIN SAND		€ 59,57	€ 6,92
	gefast (4V), wave, Nutzungsklasse 33 ¹	Twist PLUS lackiert	10 00507 01	20 00050
	ELEGANTO MARMOR MACARENA		€ 59,57	€ 6,92
	gefast (4V), wave, Nutzungsklasse 33 ¹	Twist PLUS lackiert	10 00504 01	20 00051
	ELEGANTO CONCRETE NATUR		€ 59,57	€ 6,92
	gefast (4V), wave, Nutzungsklasse 33 ¹	Twist PLUS lackiert	10 00508 01	20 00002
	ELEGANTO STEIN GRAPHIT		€ 59,57	€ 6,92
	gefast (4V), wave, Nutzungsklasse 33 ¹	Twist PLUS lackiert	10 00506 01	20 00052
	ELEGANTO SCHIEFER NATUR		€ 59,57	€ 6,92
	gefast (4V), wave, Nutzungsklasse 33 ¹	Twist PLUS lackiert	10 00509 01	20 00053

¹ gemäß EN ISO 10874

Paketweise ab Lager lieferbar. Alle Preise sind UVP exkl. USt.

SENSANO

TINYL®

Produktvorteile

- PVC-freier Bodenbelag
- fußwarmer Boden für ein gemütliches Zuhause
- klassische Dekore für stilbewusstes Wohnen
- einfache Verlegung dank Klick-Verbindung
- einfache Reinigung & Pflege



Aufbau

- 1 0,2 mm Tinyl
- 2 Dekor-Film
- 3 mehrschichtiges Trägertinyl
- 4 quellreduzierte Holzfaserplatte
- 5 Kork-Trittschall-dämmung



Produkteigenschaften



Oberfläche:
Twist PLUS lackiert



Verbindung:
tiloFIX



Fase:
ungefast



Verlegung:
**schwimmende Verlegung
oder vollflächige Verklebung***



Fussbodenheizung:
ja



Trittschalldämmung:
integriert

Produktabmessung

1.210 x 288 x 8,5 mm

Diele

Treppen und Leistenprofile

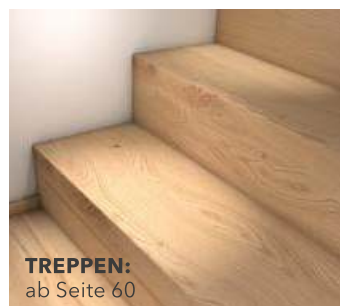









Weiterführende Informationen entnehmen Sie bitte dem technischen Produktdatenblatt.

*Gilt nur unter Berücksichtigung unserer entsprechenden Verlegeanleitung unter www.tilo.com/de/Service/verlegeanleitung.

PRODUKTABMESSUNG 1.210 x 288 x 8,5 mm
PAKETINHALT 6 Stk.; 2,091 m²; 17,60 kg
PALETTENEINHEIT 48 Pakete; 100,36 m²; 843,00 kg

Bodenleiste
SL-5016 SPA

			Boden	Bodenleiste
			UVP/m ²	UVP/lfm
		Oberfläche	Art.Nr.	Art.Nr.
	SENSANO EICHE WERRA		€ 49,93	€ 7,57
	ungefast, gebürstet, Nutzungsklasse 31 ¹	Twist PLUS lackiert	10 00092 01	20 00095
	SENSANO EICHE ELSTER		€ 49,93	€ 7,57
	ungefast, gebürstet, Nutzungsklasse 31 ¹	Twist PLUS lackiert	10 00088 01	20 00091
	SENSANO EICHE EMS		€ 49,93	€ 7,57
	ungefast, gebürstet, Nutzungsklasse 31 ¹	Twist PLUS lackiert	10 00089 01	20 00092
	SENSANO LÄRCHE MOSEL		€ 49,93	€ 7,57
	ungefast, gebürstet, Nutzungsklasse 31 ¹	Twist PLUS lackiert	10 00090 01	20 00093
	SENSANO EICHE SAALE		€ 49,93	€ 7,57
	ungefast, gebürstet, Nutzungsklasse 31 ¹	Twist PLUS lackiert	10 00091 01	20 00094
	SENSANO FICHTE LECH		€ 49,93	€ 7,57
	ungefast, gebürstet, Nutzungsklasse 31 ¹	Twist PLUS lackiert	10 00093 01	20 00096
	SENSANO FICHTE HAVEL		€ 49,93	€ 7,57
	ungefast, gebürstet, Nutzungsklasse 31 ¹	Twist PLUS lackiert	10 00094 01	20 00097
	SENSANO EICHE SPREE		€ 49,93	€ 7,57
	ungefast, gebürstet, Nutzungsklasse 31 ¹	Twist PLUS lackiert	10 00095 01	20 00098

¹ gemäß EN ISO 10874

NOVO SPA

RIGID VINYL

Produktvorteile

- softsynchron - einzigartig authentische Haptik
- bärenstark und wunderschön im ganzen Haus
- 100 % wasserfest - 24 h Feuchteschutz
- energieeffizient und 100% recyclebar
- leise Schritte dank Trittschalldämmung



Aufbau

- 1 0,3 mm Vinyl
- 2 Dekor-LVT-Film
- 3 Rigid Board
- 4 IXPE Gegenzug



Produkteigenschaften



Oberfläche:
TwiST PLUS lackiert



Verbindung:
tiloFIX



Fase:
gefast (4V)



Verlegung:
**schwimmende Verlegung
oder vollflächige Verklebung***



Fussbodenheizung:
ja



Trittschalldämmung:
integriert

Produktabmessung

1.220 x 225 x 5 mm

Diele



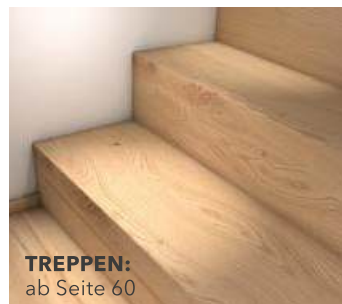





Treppen und Leistenprofile

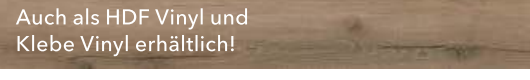

Weiterführende Informationen entnehmen Sie bitte dem technischen Produktdatenblatt.
*Gilt nur unter Berücksichtigung unserer entsprechenden Verlegeanleitung unter www.tilo.com/de/Service/verlegeanleitung.

PRODUKTABMESSUNG 1.220 x 225 x 5 mm
PAKETINHALT 8 Stk.; 2,196 m²; 18,25 kg
PALETTENEINHEIT 48 Pakete; 105,41 m²; 875,90 kg

Boden
Bodenleiste
 SL-5016 SPA

			UVP/m ²	UVP/lfm
		Oberfläche	Art.Nr.	Art.Nr.
 Auch als HDF Vinyl erhältlich!	NOVO SPA EICHE SAND		€ 39,90	€ 7,57
	gefast (4V), softsynchon, Nutzungsklasse 31 ¹	Twist PLUS lackiert	10 00536 01	20 00203
 Auch als HDF Vinyl und Klebe Vinyl erhältlich!	NOVO SPA EICHE MACADAMIA		€ 39,90	€ 7,57
	gefast (4V), softsynchon, Nutzungsklasse 31 ¹	Twist PLUS lackiert	10 00537 01	20 00204
 Auch als HDF Vinyl und Klebe Vinyl erhältlich!	NOVO SPA EICHE KALAHARI		€ 39,90	€ 7,57
	gefast (4V), softsynchon, Nutzungsklasse 31 ¹	Twist PLUS lackiert	10 00538 01	20 00205
 Auch als HDF Vinyl erhältlich!	NOVO SPA EICHE FINCA		€ 39,90	€ 7,57
	gefast (4V), softsynchon, Nutzungsklasse 31 ¹	Twist PLUS lackiert	10 00539 01	20 00206
 Auch als HDF Vinyl und Klebe Vinyl erhältlich!	NOVO SPA EICHE VICTORIA		€ 39,90	€ 7,57
	gefast (4V), softsynchon, Nutzungsklasse 31 ¹	Twist PLUS lackiert	10 00540 01	20 00207
 Auch als HDF Vinyl und Klebe Vinyl erhältlich!	NOVO SPA EICHE DOLOMIT		€ 39,90	€ 7,57
	gefast (4V), softsynchon, Nutzungsklasse 31 ¹	Twist PLUS lackiert	10 00541 01	20 00208
NEU 	NOVO SPA EICHE PUNA		€ 39,90	€ 7,57
	gefast (4V), softsynchon, Nutzungsklasse 31 ¹	Twist PLUS lackiert	10 00625 01	20 00245
NEU 	NOVO SPA EICHE YUMA		€ 39,90	€ 7,57
	gefast (4V), softsynchon, Nutzungsklasse 31 ¹	Twist PLUS lackiert	10 00624 01	20 00244
NEU 	NOVO SPA EICHE SUMA		€ 39,90	€ 7,57
	gefast (4V), softsynchon, Nutzungsklasse 31 ¹	Twist PLUS lackiert	10 00626 01	20 00246

¹ gemäß EN ISO 10874

Paketweise ab Lager lieferbar. Alle Preise sind UVP exkl. USt.

GRANDO SPA

RIGID VINYL

Produktvorteile

- softsynchron - einzigartig authentische Haptik
- bärenstark und wunderschön im ganzen Haus
- 100 % wasserfest - 24 h Feuchteschutz
- energieeffizient und 100% recyclebar
- leise Schritte dank Trittschalldämmung



Aufbau

- 1 0,55 mm Vinyl
- 2 Dekor-LVT-Film
- 3 Rigid Board
- 4 IXPE Gegenzug



Produkteigenschaften



Oberfläche:
Twist PLUS lackiert



Verbindung:
tiloFIX



Fase:
gefast (4V)



Verlegung:
**schwimmende Verlegung
oder vollflächige Verklebung***



Fussbodenheizung:
ja



Trittschalldämmung:
integriert

Produktabmessung

1.830 x 225 x 5,5 mm

Landhausdielen

Treppen und Leistenprofile



Weiterführende Informationen entnehmen Sie bitte dem technischen Produktdatenblatt.
*Gilt nur unter Berücksichtigung unserer entsprechenden Verlegeanleitung unter www.tilo.com/de/Service/verlegeanleitung.

PRODUKTABMESSUNG	1.830 x 225 x 5,5 mm
PAKETINHALT	5 Stk.; 2,059 m ² ; 18,84 kg
PALETTENEINHEIT	48 Pakete; 98,82 m ² ; 904,32 kg

		Bodenleiste SL-5016 SPA		
		Boden	UVP/m²	UVP/lfm
		Oberfläche	Art.Nr.	Art.Nr.
	GRANDO SPA EICHE SAND		€ 45,90	€ 7,57
	gefast (4V), softsynchron, Nutzungsklasse 33 ¹	Twist PLUS lackiert	10 00542 01	20 00203
	GRANDO SPA EICHE MACADAMIA		€ 45,90	€ 7,57
	gefast (4V), softsynchron, Nutzungsklasse 33 ¹	Twist PLUS lackiert	10 00543 01	20 00204
	GRANDO SPA EICHE KALAHARI		€ 45,90	€ 7,57
	gefast (4V), softsynchron, Nutzungsklasse 33 ¹	Twist PLUS lackiert	10 00544 01	20 00205
	GRANDO SPA EICHE FINCA		€ 45,90	€ 7,57
	gefast (4V), softsynchron, Nutzungsklasse 33 ¹	Twist PLUS lackiert	10 00545 01	20 00206
	GRANDO SPA EICHE PUNA		€ 45,90	€ 7,57
	gefast (4V), softsynchron, Nutzungsklasse 33 ¹	Twist PLUS lackiert	10 00628 01	20 00245
	GRANDO SPA EICHE YUMA		€ 45,90	€ 7,57
	gefast (4V), softsynchron, Nutzungsklasse 33 ¹	Twist PLUS lackiert	10 00627 01	20 00244
	GRANDO SPA EICHE SUMA		€ 45,90	€ 7,57
	gefast (4V), softsynchron, Nutzungsklasse 33 ¹	Twist PLUS lackiert	10 00629 01	20 00246

¹ gemäß EN ISO 10874

Paketweise ab Lager lieferbar. Alle Preise sind UVP exkl. USt.

ELEGANTO SPA

RIGID VINYL

Produktvorteile

- Steindekore in eleganter Fliesenoptik
- bärenstark und wunderschön im ganzen Haus
- 100 % wasserfest - 24 h Feuchteschutz
- energieeffizient und 100% recyclebar
- leise Schritte dank Trittschalldämmung



Aufbau

- 1 0,55 mm Vinyl
- 2 Dekor-LVT-Film
- 3 Rigid Board
- 4 IXPE Gegenzug



Produkteigenschaften



Oberfläche:
Twist PLUS lackiert



Verbindung:
tiloFIX



Fase:
gefast (4V)



Verlegung:
**schwimmende Verlegung
oder vollflächige Verklebung***



Fussbodenheizung:
ja



Trittschalldämmung:
integriert

Produktabmessung

1.220 x 225 x 5 mm

Diele

Treppen und Leistenprofile

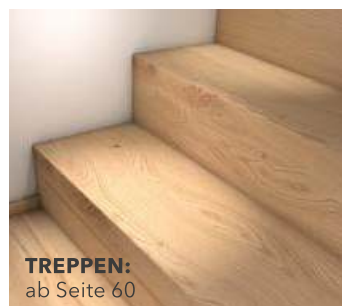

PRODUKTABMESSUNG	1.220 x 225 x 5 mm
PAKETINHALT	8 Stk.; 2,196 m ² ; 17,82 kg
PALETTENEINHEIT	48 Pakete; 105,41 m ² ; 855,17 kg

Bodenleiste
SL-5016 SPA

		Boden	Bodenleiste
		UVP/m ²	UVP/lfm
		Art.Nr.	Art.Nr.
 <p>Auch als HDF Vinyl erhältlich!</p>	ELEGANTO SPA CONCRETE NATUR	€ 45,90	€ 7,57
	gefast (4V), sand, Nutzungsklasse 33 ¹	10 00546 01	20 00089
 <p>Auch als HDF Vinyl erhältlich!</p>	ELEGANTO SPA SCHIEFER NATUR	€ 45,90	€ 7,57
	gefast (4V), sand, Nutzungsklasse 33 ¹	10 00547 01	20 00090

¹ gemäß EN ISO 10874

Paketweise ab Lager lieferbar. Alle Preise sind UVP exkl. USt.

PRO+

KLEBE VINYL

Produktvorteile

- 100 % wasserfest - ideal fürs Badezimmer
- dekorgleich mit Rigid oder HDF Vinyl
- strapazierfähig für stark beanspruchte Bereiche
- kann direkt auf den Untergrund geklebt werden
- feuchtraumgeeignet durch vollflächige Verklebung



Aufbau

- 1 0,55 mm Vinyl
- 2 Dekor-LVT-Film
- 3 mehrschichtiges Trägervinyl



Produkteigenschaften



Oberfläche:
TwiST PLUS lackiert



Verlegung:
vollflächige Verklebung*



Fase:
gefast (4V)



Fussbodenheizung:
ja

Produktabmessung

1.219 x 229 x 2,5 mm

Diele

Leistenprofile





BODENLEISTEN:
ab Seite 60

Weiterführende Informationen entnehmen Sie bitte dem technischen Produktdatenblatt.

*Gilt nur unter Berücksichtigung unserer entsprechenden Verlegeanleitung unter www.tilo.com/de/Service/verlegeanleitung.

PRODUKTABMESSUNG	1.219 x 229 x 2,5 mm
PAKETINHALT	12 Stk.; 3,348 m ² ; 14,38 kg
PALETTENEINHEIT	68 Pakete; 227,66 m ² ; 977,57 kg

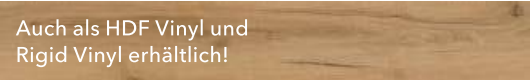
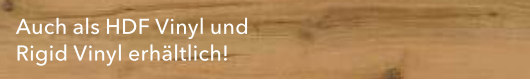
Bodenleiste
SL-5016 SPA

		Boden	Bodenleiste
		UVP/m ²	UVP/lfm
	Oberfläche	Art.Nr.	Art.Nr.
 Auch als HDF Vinyl und Rigid Vinyl erhältlich!	ROBUSTO PRO+ EICHE MACADAMIA	€ 28,95	€ 7,57
	gefast (4V), softsynchon, Nutzungsklasse 42 ¹	10 00565 01	20 00204
	Twist PLUS lackiert		
 Auch als HDF Vinyl und Rigid Vinyl erhältlich!	ROBUSTO PRO+ EICHE KALAHARI	€ 28,95	€ 7,57
	gefast (4V), softsynchon, Nutzungsklasse 42 ¹	10 00564 01	20 00205
	Twist PLUS lackiert		
 Auch als HDF Vinyl und Rigid Vinyl erhältlich!	ROBUSTO PRO+ EICHE VICTORIA	€ 28,95	€ 7,57
	gefast (4V), softsynchon, Nutzungsklasse 42 ¹	10 00566 01	20 00207
	Twist PLUS lackiert		
 Auch als HDF Vinyl und Rigid Vinyl erhältlich!	ROBUSTO PRO+ EICHE DOLOMIT	€ 28,95	€ 7,57
	gefast (4V), softsynchon, Nutzungsklasse 42 ¹	10 00563 01	20 00208
	Twist PLUS lackiert		

Auch dekorgleiche Treppe (HDF Vinyl und Rigid Vinyl) erhältlich.

¹ gemäß EN ISO 10874

Reinigungs- und Pflegezubehör

STARTERSET FÜR ALLE BÖDEN



STARTERSET	Format (L x B x H)	Art.Nr.	UVP/Stück
Wischer, Bodenseife, Schnellpflege, Mikrofaserpad Blau/Gelb	750 x 100 x 340 mm	50 00038	€ 87,95

ZUBEHÖR FÜR REINIGUNGS- UND PFLEGEMITTEL



PAD GRÜN	Format (L x B x H)	Einheit	Stk./Pkg.	Art.Nr.	UVP/Stück
zur Reinigung von geölten Böden	250 x 120 x 10 mm	1 Stück	10	50 00004	€ 3,70



PAD WEISS	Format (L x B x H)	Einheit	Stk./Pkg.	Art.Nr.	UVP/Stück
für die Intensivpflege von geölten Böden	250 x 120 x 10 mm	1 Stück	10	50 00005	€ 3,70



MIKROFASERPAD BLAU	Format (L x B x H)	Art.Nr.	UVP/Stück
Ersatzbezug für Wischer	465 x 130 x 5 mm	50 00002	€ 18,43



MIKROFASERPAD GELB	Format (L x B x H)	Art.Nr.	UVP/Stück
Ersatzbezug für Wischer	430 x 130 x 5 mm	50 00003	€ 18,43



WISCHER	Format (L x B x H)	Art.Nr.	UVP/Stück
inkl. Mikrofaserpad Blau	410 x 110 x 1.300 mm	50 00001	€ 29,00

Alle Preise exkl. USt.

REINIGUNGS- UND PFLEGEMITTEL FÜR GEÖLTE UND LACKIERTE BÖDEN



BODENSEIFE	Format (L x B x H)	Menge	Stk./Pkg.	Art.Nr.	UVP/Stück
für geölte und lackierte Böden	125 x 65 x 170 mm	1,0 Liter	6	50 00009	€ 18,94
	155 x 115 x 205 mm	2,5 Liter	4	50 00010	€ 37,99



SCHNELLPFLEGE	Format (L x B x H)	Menge	Stk./Pkg.	Art.Nr.	UVP/Stück
für geölte und lackierte Böden	125 x 65 x 170 mm	1,0 Liter	6	50 00011	€ 25,29
	155 x 115 x 205 mm	2,5 Liter	4	50 00012	€ 50,70



INTENSIVREINIGER	Format (L x B x H)	Menge	Stk./Pkg.	Art.Nr.	UVP/Stück
für geölte und lackierte Böden	125 x 65 x 170 mm	1,0 Liter	6	50 00013	€ 18,94
	155 x 115 x 205 mm	2,5 Liter	4	50 00014	€ 37,99

PFLEGEMITTEL FÜR GEÖLTE BÖDEN



INTENSIVPFLEGE MATT	Format (L x B x H)	Menge	Stk./Pkg.	Art.Nr.	UVP/Stück
für Innovo NATUR geölte Böden	125 x 65 x 170 mm	1,0 Liter	6	50 00015	€ 25,29
	155 x 115 x 205 mm	2,5 Liter	4	50 00016	€ 50,70



INTENSIVPFLEGE MATT WEISS	Format (L x B x H)	Menge	Stk./Pkg.	Art.Nr.	UVP/Stück
für Innovo NATUR weiss geölte Böden	125 x 65 x 170 mm	1,0 Liter	6	50 00017	€ 25,29



INTENSIVPFLEGE GLANZ	Format (L x B x H)	Menge	Stk./Pkg.	Art.Nr.	UVP/Stück
für Vital NATUR geölte Böden	125 x 65 x 170 mm	1,0 Liter	6	50 00018	€ 25,29
	155 x 115 x 205 mm	2,5 Liter	4	50 00019	€ 50,70

PFLEGEMITTEL FÜR LACKIERTE BÖDEN



INTENSIVPFLEGE MATT	Format (L x B x H)	Menge	Stk./Pkg.	Art.Nr.	UVP/Stück
für Twist PLUS matt lackierte Böden	125 x 65 x 170 mm	1,0 Liter	6	50 00022	€ 25,29
	155 x 115 x 205 mm	2,5 Liter	4	50 00023	€ 50,70



INTENSIVPFLEGE GLANZ	Format (L x B x H)	Menge	Stk./Pkg.	Art.Nr.	UVP/Stück
für Twist PLUS lackierte Böden	125 x 65 x 170 mm	1,0 Liter	6	50 00020	€ 25,29
	155 x 115 x 205 mm	2,5 Liter	4	50 00021	€ 50,70

Alle Preise inkl. USt.

Montagezubehör

ZUBEHÖR VERLEGUNG



VERLEGEKEILE	Format (L x B x H)	Art.Nr.	UVP/Set
20 Keile aus Kunststoff	85 x 38 x 10 mm	50 00026	€ 7,00



VERLEGESSET	Format (L x B x H)	Art.Nr.	UVP/Set
Zugeisen, 20 Verlegekeile und Minischlagklotz aus Kunststoff	300 x 60 x 50 mm	50 00027	€ 27,83



tiloFIX VERLEGEHILFE	Format (L x B x H)	Einheit	Stk./Pkg.	Art.Nr.	UVP/Stück
Hartholzklötz für die schwimmende Verlegung	220 x 50 x 45 mm	1 Stück	12	50 00028	€ 5,21



SCHLAGKLOTZ	Format (L x B x H)	Art.Nr.	UVP/Stück
Kunststoffklötz für die vollflächige Verklebung	300 x 70 x 30 mm	50 00029	€ 25,29



SCHLAGKLOTZ	Format (L x B x H)	Art.Nr.	UVP/Stück
Kunststoffklötz für die schwimmende Verlegung	300 x 50 x 38 mm	50 00030	€ 25,29

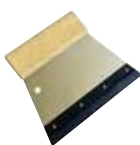

MUTTER-SPACHTEL	Format (L x B)	Einheit	Stk./Pkg.	Art.Nr.	UVP/Stück
Halterung für die Zahnleiste	18 x 15 cm	1 Stück	10	50 00031	€ 13,92



NEU ZAHNLEISTE A2	Format (L x B x H)	Art.Nr.	UVP/Stück
für tilo EC1 PLUS Klebstoff bei SPA oder PRO+	180 x 30 x 1 mm	50 00042	€ 2,42



ZAHNLEISTE B1	Format (L x B x H)	Art.Nr.	UVP/Stück
für tilo Elastic EC1 PLUS Hybridklebstoff bei SPA	180 x 30 x 1 mm	50 00032	€ 2,42



ZAHNLEISTE B11	Format (L x B x H)	Art.Nr.	UVP/Stück
für tilo Elastic EC1 PLUS Hybridklebstoff ausgenommen SPA und PRO+	210 x 30 x 1 mm	50 00033	€ 2,42

**TREPPE SPINNE**

sechszarmig, zum Abtasten der Form einer Treppenstufe

Art.Nr.

UVP/Stück

50 00036

€ 135,88**UNTERLAGSMATERIAL****PE-FOLIE**

Dampfbremse, gleitfähige Unterlage für schwimmende Verlegung

Format (L x B x H)

m²/Rolle

Rollen/Pal.

Art.Nr.

UVP/m²

25.000 x 2.000 x 0,2 mm

50

60

50 00008

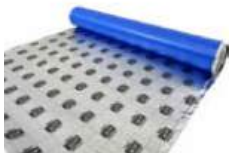
€ 1,66**DUOGARD MAXIMAAQUASTOP**

PEHD/PET mit integrierter Dampfbremse

Format (L x B x H)

m²/Rolle

Rollen/Pal.

Art.Nr.

UVP/m²

10.000 x 1.000 x 2 mm

10

30

50 00024

€ 5,59**ROLLENKORK**

Unterlage zur Trittschalldämmung

Format (L x B x H)

m²/Rolle

Rollen/Pal.

Art.Nr.

UVP/m²

10.000 x 1.000 x 2 mm

10

70

50 00006

€ 6,07

25.000 x 1.000 x 2 mm

25

24

50 00007

€ 5,43**KLEBSTOFF****tilo EC 1 PLUS KLEBSTOFF**

Klebstoff für Rigid Vinyl und Klebe Vinyl

kg/Eimer

Eimer/Pal.

Art.Nr.

UVP/kg

6

72

50 00040

€ 15,90

14

33

50 00041

€ 14,90**Zahnleiste A2:**/DESIGN SPA und PRO+: Verbrauch ca. 280-320 g/m²**tilo ELASTIC EC 1 PLUS HYBRIDKLEBSTOFF**

Hybridklebstoff für Parkett-, Fertigböden und Rigid Boards

kg/Eimer

Eimer/Pal.

Art.Nr.

UVP/kg

6

65

50 00034

€ 11,69

16

33

50 00035

€ 10,80**Zahnleiste B11:**#PARKETT, >NATUR, /DESIGN: Verbrauch ca. 1000g-1200g/m²**Zahnleiste B1:**/DESIGN SPA: Verbrauch ca. 800 g/m²

Alle Preise exkl. USt.

Treppen

Bei uns finden Sie die perfekte Treppe - maßgeschneidert für jeden Boden und Geschmack. Zudem runden passende Handläufe und Mauerabdeckungen das harmonische Gesamtbild aus Boden, Treppe und Leiste stilvoll ab. Sollten Sie in der Preisliste nicht fündig werden, wenden Sie sich an uns, wir realisieren auch individuelle Formate.

Treppenverkleidungen

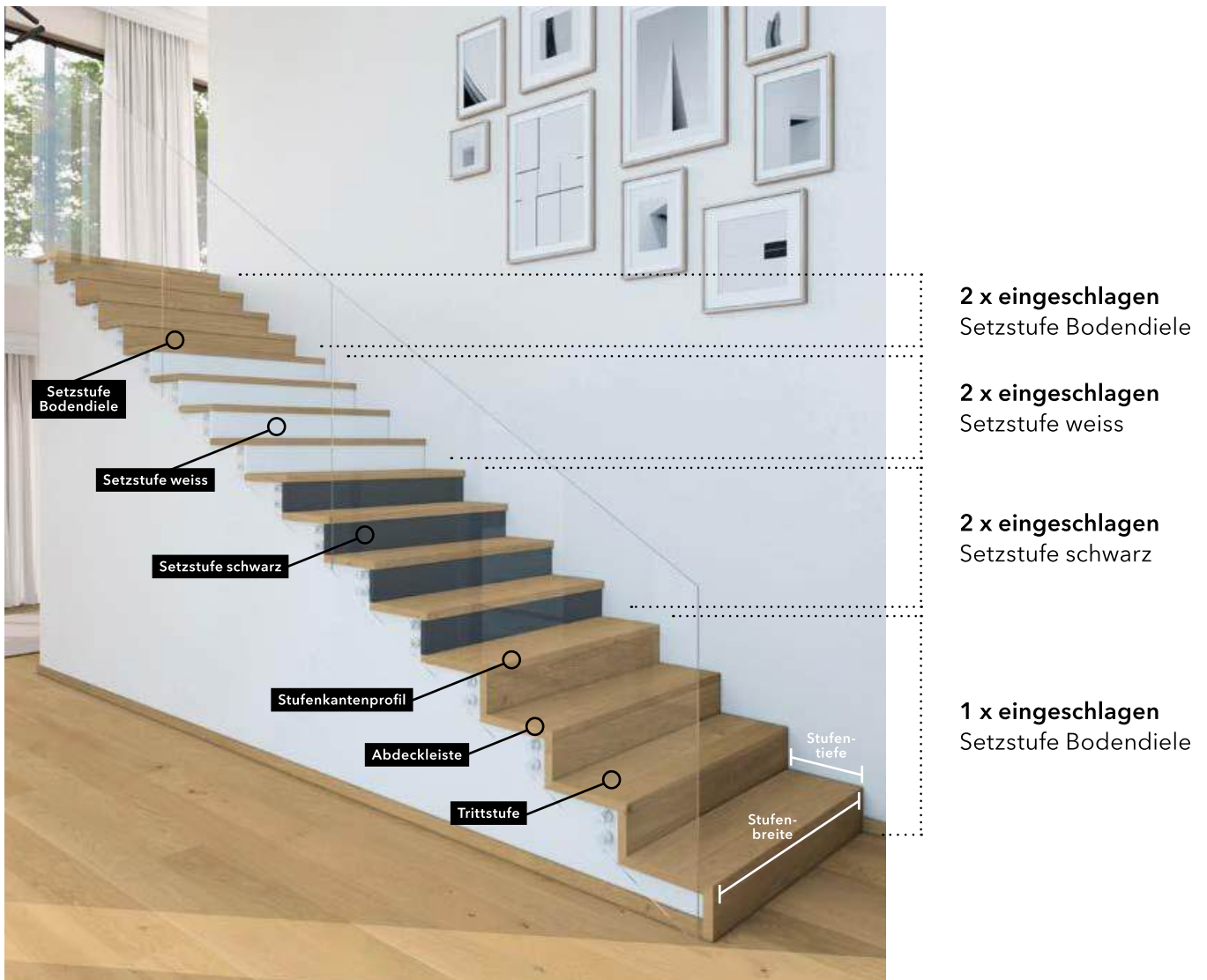

Stufenbox | Handlauf | Mauerabdeckung



NEU! - Bestellnummer

So individuell wie Ihre Treppe ist auch die zugehörige Bestellnummer. Daher finden Sie auf jeder Seite eine Anleitung, wie Sie diese möglichst schnell generieren können. Zudem gibt es im tilo Partnerportal ein Bestellformular zur Unterstützung.

Generierung Bestellnummer

	Art.Nr. Treppenartikel (z.B. Stufenkantenprofil)		Art.Nr. Boden		Ausführung		Dielen- multiplikator		Wunschlänge (optional)
Beispiel	302	-	10 00110 01	-	SKP2	-	0,5	-	
Beispiel Wunschlänge	302	-	10 00110 01	-	SKP2	-	1	-	1.900
Beispiel LED	302	-	10 00110 01	-	SKP2 LED	-	1	-	

Stufenkantenprofil 1 (SKP1)

NEU!
Verrechnung
stückweise

Unsere Stufenkantenprofile SKP1 haben sich in den unterschiedlichsten Anwendungsbereichen als hilfreich erwiesen. **Gemeinsam mit weiteren Bodendielen, Setzstufe und Abdeckleiste können sie zu individuellen Treppenverkleidungen weiterverarbeitet werden.**

Stufenkantenprofile SKP1 werden aus ganzen Bodendielen gefertigt und sind 1 x eingeschlagen. Die genauen SKP-Formate - (Dielen)länge x Auftrittstiefe x Höhe Vorderkante - sind in der nachfolgenden Tabelle ersichtlich. Bei abweichenden Dielenbreiten bzw. Sonderfertigung kann die jeweilige Auftrittstiefe selbst errechnet werden:

Auftrittstiefe bei Parkett, Furnier = Dielenbreite - Höhe Vorderkante

Auftrittstiefe bei HDF Vinyl, Rigid Vinyl, Tinyl = Dielenbreite - Höhe Vorderkante + 3 mm



SKP1 Stufenkantenprofil 1 x eingeschlagen

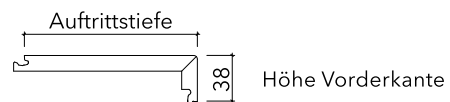

Keine Warenrücknahme | Preise je Stück | Stückweise Abgabe in den angegebenen Dielenlängen oder Wunschlänge (gegen Aufpreis, Zuschnitt der entsprechenden Dielenstückelung laut Tabelle) | bei Längen > 1 Diele ist ein Dielenstirnstoß vorhanden | Mindestlänge 600 mm | Sonderfertigung möglich: Höhe der Vorderkante (Auftrittstiefe muss mindestens 25 mm sein) und/oder Winkel 82° (bei HDF Vinyl, Rigid Vinyl, Tinyl)

UVP / Stk.

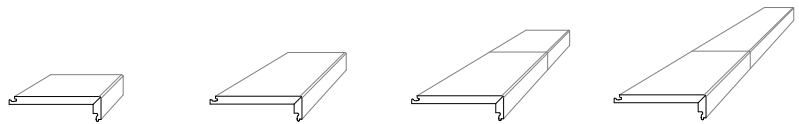

		SKP1					
Kollektion	Holzart	Dielenformat	0,5 Dielen	1 Diele	1,5 Dielen	2 Dielen	
HDF VINYL	FAVORITO NOVO	1.205 x 210 x 9,8		1.205 x 175 x 38 € 53,90	1.805 x 175 x 38 € 80,90	2.410 x 175 x 38 € 107,90	
	ROBUSTO	1.205 x 210 x 10		1.205 x 175 x 38 € 53,90	1.805 x 175 x 38 € 80,90	2.410 x 175 x 38 € 107,90	
	GRANDO ELITO TREND	2.200 x 216 x 10	1.100 x 181 x 38 € 59,90	2.200 x 181 x 38 € 107,90			
	ELEGANTO	1.210 x 288 x 10 900 x 595 x 10		1.210 x 253 x 38 € 53,90 900 x 560 x 38 € 80,90	1.812 x 253 x 38 € 80,90 1.347 x 560 x 38 € 107,90	2.420 x 253 x 38 € 107,90 1.800 x 560 x 38 € 161,90	
RIGID VINYL	NOVO SPA ELEGANTO SPA	1.220 x 225 x 5		1.220 x 190 x 38 € 53,90	1.827 x 190 x 38 € 80,90		
	GRANDO SPA	1.830 x 225 x 5,5		1.830 x 190 x 38 € 80,90			
TINYL	SENSANO	1.210 x 288 x 8,5		1.210 x 253 x 38 € 53,90	1.812 x 253 x 38 € 80,90	2.420 x 253 x 38 € 107,90	
PARKETT	PURISTICO TREND	Eiche	2.205 x 176 x 13	1.103 x 138 x 38	2.205 x 138 x 38		
	PURISTICO	Esche	2.205 x 176 x 13	1.103 x 138 x 38	2.205 x 138 x 38		
	MARCANTO TREND	Lärche	2.415 x 182 x 13	1.208 x 144 x 38	2.415 x 144 x 38		
	MARCANTO	Zirbe	1.900 x 182 x 13		1.900 x 144 x 38		
	RUSTICO TREND			€ 65,90	€ 119,90		
ECHTHOLZ	UNO	Eiche	1.270 x 190 x 8,5		1.270 x 152 x 38 € 59,90	1.902 x 152 x 38 € 89,90	2.540 x 152 x 38 € 119,90

Aufpreis Wunschlänge / Stk.

€ 6,90

Aufpreis Sonderfertigung / Stk. (Höhe bzw. Winkel Vorderkante) ¹

€ 12,90

Generierung Bestellnummer

	Art.Nr. Treppenartikel	-	Art.Nr. Boden	-	Ausführung	-	Dielenmultiplikator	-	Wunschlänge (optional)
Beispiel	302	-	10 00007 01	-	SKP1	-	1,5	-	
Beispiel Wunschlänge	302	-	10 00007 01	-	SKP1	-	1,5	-	1700

¹ Das Bestellformular für Sonderfertigungen finden Sie im tilo Partnerportal.

Stufenkantenprofil 2 (SKP2)

NEU!
Verrechnung
stückweise

Unsere Stufenkantenprofile SKP2 haben sich in den unterschiedlichsten Anwendungsbereichen als hilfreich erwiesen. **Gemeinsam mit weiteren Bodendielen, Setzstufe und Abdeckleiste können sie zu individuellen Treppenverkleidungen weiterverarbeitet werden. Zudem ist eine zusätzliche Nut für die Montage einer Ambientebeleuchtung möglich.**

Stufenkantenprofile SKP2 werden aus ganzen Bodendielen gefertigt und 2 x eingeschlagen. Die genauen SKP-Formate - (Dielen)länge x Auftrittstiefe x Höhe Vorderkante x Überstand - sind in der nachfolgenden Tabelle ersichtlich. Bei abweichenden Dielenbreiten bzw. Sonderfertigung kann die jeweilige Auftrittstiefe selbst errechnet werden:

Auftrittstiefe bei Parkett, Furnier = Dielenbreite - Höhe Vorderkante - Überstand

Auftrittstiefe bei HDF Vinyl, Rigid Vinyl, Tynyl = Dielenbreite - Höhe Vorderkante - Überstand + 4 mm



SKP2 Stufenkantenprofil 2 x eingeschlagen

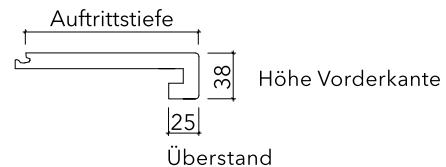

bei RIGID VINYL zusätzliche
Leiste zur Stabilisierung der
Vorderkante



SKP2 Stufenkantenprofil 2 x eingeschlagen mit Ambientebeleuchtung



vormontierte Aluminiumschiene
inkl. Kunststoffabdeckung für
LED-Beleuchtung,
Auslieferung ohne LED-Streifen



Keine Warenrücknahme | Preise je Stück | Stückweise Abgabe in den angegebenen Dielenlängen oder Wunschlänge (gegen Aufpreis, Zuschnitt der entsprechenden Dielenstückelung laut Tabelle) | bei Längen > 1 Diele ist ein Dielensirnstoß vorhanden | Mindestlänge 600 mm | Sonderfertigung möglich: Höhe der Vorderkante und/oder Überstand (Auftrittstiefe muss mindestens 25 mm sein)

Kommissionsweise Fertigung, Lieferzeit 2-3 Wochen ab Auftragseingang, individuelle Formate auf Anfrage. Preise sind UVP exkl. USt.

UVP / Stk.

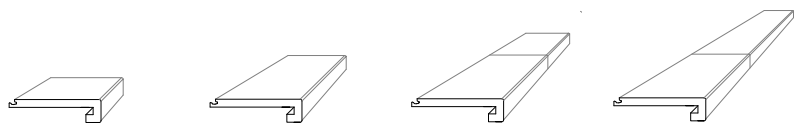

			SKP2				
Kollektion	Holzart	Dielenformat	0,5 Dielen	1 Diele	1,5 Dielen	2 Dielen	
HDF VINYL	FAVORITO NOVO	1.205 x 210 x 9,8		1.205 x 151 x 38 x 25 € 53,90	1.805 x 151 x 38 x 25 € 80,90	2.410 x 151 x 38 x 25 € 107,90	
	ROBUSTO	1.205 x 210 x 10		1.205 x 151 x 38 x 25 € 53,90	1.805 x 151 x 38 x 25 € 80,90	2.410 x 151 x 38 x 25 € 107,90	
	GRANDO ELITO TREND	2.200 x 216 x 10	1.100 x 157 x 38 x 25 € 59,90	2.200 x 157 x 38 x 25 € 107,90			
	ELEGANTO	1.210 x 288 x 10 900 x 595 x 10		1.210 x 229 x 38 x 25 € 53,90 900 x 536 x 38 x 25 € 80,90	1.812 x 229 x 38 x 25 € 80,90 1.347 x 536 x 38 x 25 € 107,90	2.420 x 229 x 38 x 25 € 107,90 1.800 x 536 x 38 x 25 € 161,90	
RIGID VINYL	NOVO SPA ELEGANTO SPA	1.220 x 225 x 5		1.220 x 166 x 38 x 25 € 53,90	1.827 x 166 x 38 x 25 € 80,90		
	GRANDO SPA	1.830 x 225 x 5,5		1.830 x 166 x 38 x 25 € 80,90			
TINYL	SENSANO	1.210 x 288 x 8,5		1.210 x 229 x 38 x 25 € 53,90	1.812 x 229 x 38 x 25 € 80,90	2.420 x 229 x 38 x 25 € 107,90	
PARKETT	PURISTICO TREND	Eiche	2.205 x 176 x 13	1.103 x 113 x 38 x 25	2.205 x 113 x 38 x 25		
	PURISTICO	Esche	2.205 x 176 x 13	1.103 x 113 x 38 x 25	2.205 x 113 x 38 x 25		
	MARCANTO TREND	Lärche	2.415 x 182 x 13	1.208 x 119 x 38 x 25	2.415 x 119 x 38 x 25		
	MARCANTO	Zirbe	1.900 x 182 x 13		1.900 x 119 x 38 x 25		
	RUSTICO TREND			€ 65,90	€ 119,90		
ECHTHOLZ	UNO	Eiche	1.270 x 190 x 8,5		1.270 x 127 x 38 x 25 € 59,90	1.902 x 127 x 38 x 25 € 89,90	2.540 x 127 x 38 x 25 € 119,90

Aufpreis LED bis 1.299 mm / Stk.

€ 79,90

Aufpreis LED ab 1.300 mm / Stk.

€ 125,90

Aufpreis Wunschlänge / Stk.

€ 6,90

Aufpreis Sonderfertigung / Stk. (Höhe Vorderkante bzw. Überstand) ¹

€ 12,90

Generierung Bestellnummer

	Art.Nr. Treppenartikel	-	Art.Nr. Boden	-	Ausführung	-	Dielenmultiplikator	-	Wunschlänge (optional)
Beispiel	302	-	10 00007 01	-	SKP2	-	1,5	-	
Beispiel Wunschlänge	302	-	10 00007 01	-	SKP2	-	1,5	-	1700
Beispiel LED	302	-	10 00007 01	-	SKP2 LED	-	1,5	-	

¹ Das Bestellformular für Sonderfertigungen finden Sie im tilo Partnerportal.

Treppenstufe kompakt 1 (TSK1)

Treppenstufen kompakt TSK1 können zur Verkleidung einer ganzen Stufe verwendet werden. Sie bestehen aus einem SKP1, welches mit weiteren Bodendielen zu einer Trittstufe verlängert wird sowie einer Setzstufe aus der gleichen Bodendiele. Bei ein- oder zweiseitig offenen Treppen ist ein seitlicher Abschluss notwendig (siehe Seite 72). Für die Weiterverlegung mit gleichen Bodendielen am oberen Treppenaustritt sind für die Austrittsstufe zusätzlich ein Stück SKP1 sowie ein Stück Setzstufe erforderlich. Die genauen Masse von Tritt- und Setzstufen sind in der nachfolgenden Tabelle ersichtlich.



TSK1N / TSK1G
1 x eingeschlagen
ohne Träger



TSK1NT / TSK1GT
1 x eingeschlagen
mit Träger

Eine Trägerplatte dient zum Ausgleich von Höhe und Unebenheiten. Unsere Standardträgerplatten sind 25 mm (Parkett) bzw. 28 mm (HDF Vinyl, Rigid Vinyl, Tynyl) stark. Für Rohbetonstiegen in Neubauten sowie bei einer Renovierung empfehlen wir die Verwendung einer Trägerplatte. Als reine Verkleidung bestehender Treppen kann diese weggelassen werden.

Das **Format Standard normal** ist für die meisten Treppen ausreichend und wird vorwiegend für gerade Stufen eingesetzt.

Das **Format Standard groß** ist für gewendelte Stufen mit einer Treppeneintrittsbreite bis 1.200 mm oder für Stufen in Sondergrößen geeignet.



Keine Warenrücknahme | Preise je Stück | Stückweise Abgabe in den angegebenen Standardmaßen oder Wunschmaß (gegen Aufpreis, entsprechende Standardformate werden auf rechteckige Form zugeschnitten) | Fertigung ohne Dielenstirnstoß gegen Aufpreis sofern vom Bodenmaterial her möglich (Dielenlänge > Breite TSK1) | Mindestbreite 600 mm | Alternativ Träger in 16 mm (Parkett) und 19 mm (HDF Vinyl, Rigid Vinyl, Tynyl) möglich | Sonderfertigung möglich: Höhe der Vorderkante (Auftrittstiefe muss mindestens 25 mm sein) und/oder Winkel 82° (bei HDF Vinyl, Rigid Vinyl, Tynyl)

Kommissionsweise Fertigung, Lieferzeit 3-4 Wochen ab Auftragseingang, individuelle Formate auf Anfrage. Preise sind UVP exkl. USt.

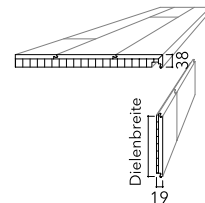
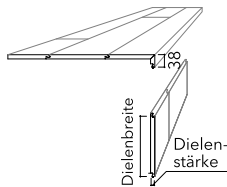

UVP / Stk.

	Kollektion	Holzart	Dielenformat	ohne Träger		mit Träger	
				Standard normal	Standard groß	Standard normal	Standard groß
				TSK1N	TSK1G	TSK1NT	TSK1GT
HDF VINYL	FAVORITO NOVO		1.205 x 210 x 9,8				
	ROBUSTO		1.205 x 210 x 10				
	GRANDO ELITO TREND		2.200 x 216 x 10				
	ELEGANTO		1.210 x 288 x 10 900 x 595 x 10	Trittstufe 1.200 x 360 x 38 Setzstufe 1.200 x Dielenbreite x Dielenstärke	Trittstufe 1.800 x 640 x 38 Setzstufe 1.800 x Dielenbreite x Dielenstärke	Trittstufe 1.200 x 360 x 38 Setzstufe 1.200 x Dielenbreite x 19	Trittstufe 1.800 x 640 x 38 Setzstufe 1.800 x Dielenbreite x 19
RIGID VINYL	NOVO SPA ELEGANTO SPA		1.220 x 225 x 5				
	GRANDO SPA		1.830 x 225 x 5,5				
TINYL	SENSANO		1.210 x 288 x 8,5				
				€ 112,90	€ 195,90	€ 162,90	€ 275,90
PARKETT	PURISTICO TREND	Eiche	2.205 x 176 x 13	Trittstufe 1.200 x 360 x 38	Trittstufe 1.800 x 640 x 38	Trittstufe 1.200 x 360 x 38	Trittstufe 1.800 x 640 x 38
	PURISTICO	Esche	2.205 x 176 x 13				
	MARCANTO TREND	Lärche	2.415 x 182 x 13				
	MARCANTO	Zirbe	1.900 x 182 x 13	Setzstufe 1.200 x Dielenbreite x Dielenstärke	Setzstufe 1.800 x Dielenbreite x Dielenstärke	Setzstufe 1.200 x Dielenbreite x 19	Setzstufe 1.800 x Dielenbreite x 19
ECHTHOLZ	RUSTICO TREND						
	RUSTICO						
	UNO	Eiche	1.270 x 190 x 8,5				
				€ 234,90	€ 354,90	€ 279,90	€ 419,90

Aufpreis Wunschmaß / Stk.

€ 12,90

Aufpreis Sonderfertigung / Stk. (Höhe bzw. Winkel Vorderkante)¹

€ 12,90

Aufpreis kein Dielenstirnstoß / Stk. (sofern möglich)

€ 39,90

Generierung Bestellnummer

	Art.Nr. Treppenartikel	Art.Nr. Boden	Ausführung	Wunschmaß (optional)	Dielenstirnstoß (optional)
Beispiel	310	- 10 00110 01	- TSK1GT	-	-
Beispiel Wunschmaß	310	- 10 00110 01	- TSK1N	(T) 1.100 x 300; (S) 1.100 x 178 ²	-
Beispiel Dielenstirnstoß	310	- 10 00110 01	- TSK1N	-	- kein Dielenstirnstoß

¹ Das Bestellformular für Sonderfertigungen finden Sie im tilo Partnerportal.

² (T) = Trittstufe, (S) = Setzstufe

NEU

Trittstufe mit SKP2 (TSKP2)

Trittstufen TSKP2 können zur Verkleidung einer Trittstufe verwendet werden. Sie bestehen aus einem SKP2, welches mit weiteren Bodendielen zu einer Trittstufe verlängert wird. Eine zusätzliche Nut für die Montage einer Ambientebeleuchtung ist möglich (siehe SKP2, Seite 64). Die Setzstufe dazu kann flexibel gewählt werden (siehe Seite 70). Bei ein- oder zweiseitig offenen Treppen ist ein seitlicher Abschluss notwendig (siehe Seite 72). Für die Weiterverlegung mit gleichen Bodendielen am oberen Treppenaustritt sind für die Austrittsstufe zusätzlich ein Stück SKP2 sowie ein Stück Setzstufe erforderlich. Die genauen Maße der Trittstufen - Breite x Tiefe x Höhe Vorderkante - sind in der nachfolgenden Tabelle ersichtlich.



TSKP2N/ TSKP2G
2 x eingeschlagen
ohne Träger



TSKP2NT/TSKP2GT
2 x eingeschlagen
mit Träger

Eine Trägerplatte dient zum Ausgleich von Höhe und Unebenheiten. Unsere Standardträgerplatten sind 25 mm (Parkett) bzw. 28 mm (HDF Vinyl, Rigid Vinyl, Tynyl) stark. Für Rohbetonstiegen in Neubauten sowie bei einer Renovierung empfehlen wir die Verwendung einer Trägerplatte. Als reine Verkleidung bestehender Treppen kann diese weggelassen werden.

Das **Format Standard normal** ist für die meisten Treppen ausreichend und wird vorwiegend für gerade Stufen eingesetzt.

Das **Format Standard groß** ist für gewendelte Stufen mit einer Treppeneintrittsbreite bis 1.200 mm oder für Stufen in Sondergrößen geeignet.



Keine Warenrücknahme | Preise je Stück | Stückweise Abgabe in den angegebenen Standardmaßen oder Wunschmaß (gegen Aufpreis, entsprechende Standardformate werden auf rechteckige Form zugeschnitten) | Fertigung ohne Dielenstirnstoß gegen Aufpreis sofern vom Bodenmaterial her möglich (Dielenlänge > Breite TSKP2) | Mindestbreite 600 mm | Alternativ Träger in 16 mm (Parkett) und 19 mm (HDF Vinyl, Rigid Vinyl, Tynyl) möglich | Sonderfertigung möglich: Höhe der Vorderkante und/oder Überstand (Auftrittstiefe muss mindestens 25 mm sein)

Kommissionsweise Fertigung, Lieferzeit 3-4 Wochen ab Auftragseingang, individuelle Formate auf Anfrage. Preise sind UVP exkl. USt.

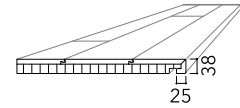
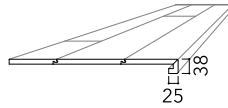

UVP / Stk.

	Kollektion	Holzart	Dielenformat	ohne Träger		mit Träger	
				Standard normal	Standard groß	Standard normal	Standard groß
				TSKP2N	TSKP2G	TSKP2NT	TSKP2GT
HDF VINYL	FAVORITO NOVO		1.205 x 210 x 9,8				
	ROBUSTO		1.205 x 210 x 10				
	GRANDO ELITO TREND		2.200 x 216 x 10				
	ELEGANTO		1.210 x 288 x 10 900 x 595 x 10	1.200 x 360 x 38	1.800 x 640 x 38	1.200 x 360 x 38	1.800 x 640 x 38
RIGID VINYL	NOVO SPA ELEGANTO SPA		1.220 x 225 x 5				
	GRANDO SPA		1.830 x 225 x 5,5				
TINYL	SENSANO		1.210 x 288 x 8,5	€ 94,90	€ 170,90	€ 144,90	€ 250,90
PARKETT	PURISTICO TREND	Eiche	2.205 x 176 x 13				
	MARCANTO TREND	Esche	2.205 x 176 x 13				
	MARCANTO	Lärche	2.415 x 182 x 13	1.200 x 360 x 38	1.800 x 640 x 38	1.200 x 360 x 38	1.800 x 640 x 38
	RUSTICO TREND RUSTICO	Zirbe	1.900 x 182 x 13				
ECHTHOLZ	UNO	Eiche	1.270 x 190 x 8,5	€ 179,90	€ 299,90	€ 224,90	€ 364,90
	Aufpreis LED / Stk.			€ 79,90	€ 125,90	€ 79,90	€ 125,90
	Aufpreis Wunschmaß / Stk.				€ 6,90		
	Aufpreis Sonderfertigung / Stk. (Höhe Vorderkante bzw. Überstand) ¹				€ 12,90		
	Aufpreis kein Dielenstirnstoß / Stk. (sofern möglich)				€ 39,90		

Generierung Bestellnummer

	Art.Nr. Treppenartikel	Art.Nr. Boden	Ausführung	Wunschmaß (optional)	Dielenstirnstoß (optional)
Beispiel	312	- 10 00110 01	- TSKP2N	-	-
Beispiel Standard groß	312	- 10 00110 01	- TSKP2G	1.750 x 300	-
Beispiel LED	312	- 10 00110 01	- TSKP2GT LED	1.750 x 300	-
Beispiel Dielenstirnstoß	312	- 10 00110 01	- TSKP2GT	-	- kein Dielenstirnstoß

¹ Das Bestellformular für Sonderfertigungen finden Sie im tilo Partnerportal.

Setzstufe

Setzstufen können in Kombination mit einem SKP1, SKP2 oder TSKP2 zur Verkleidung einer Treppe verwendet werden. Sie sind in zwei Formaten sowie in drei Ausführungen erhältlich. Je nach gewähltem Stufenkantenprofil (SKP) können sie entweder aus der jeweiligen Bodendiele oder einer beschichteten Dekorspanplatte in weiß (RAL9016) oder schwarz (RAL9005) gefertigt werden.



Setzstufe
Bodendiele



Setzstufe
Dekor weiss

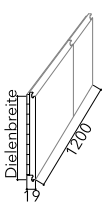
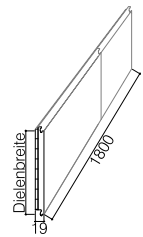
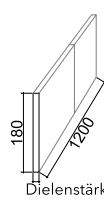
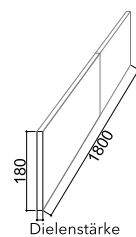
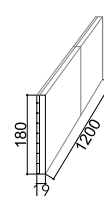
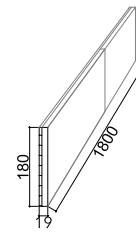
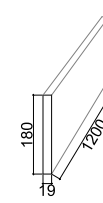
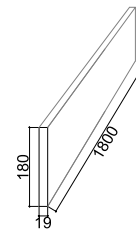

Setzstufe
Dekor schwarz

1 x eingeschlagen		2 x eingeschlagen					
Setzstufe Bodendiele		Setzstufe Bodendiele				Setzstufe Dekor	
auf Span oder HDF-Träger		ohne Träger		auf Span oder HDF-Träger		auf Dekorspanplatte+ Stirnkante mit Anleimer RAL9016 (weiss) oder RAL 9005 (schwarz)	
Standard normal 1.200 x Dielen- breite x 19	Standard groß 1.800 x Dielen- breite x 19	Standard normal 1.200 x 180	Standard groß 1.800 x 180	Standard normal 1.200 x 180 x 19	Standard groß 1.800 x 180 x 19	Standard normal 1.200 x 180 x 19	Standard groß 1.800 x 180 x 19
							



Keine Warenrücknahme | Preise je Stück | Stückweise Abgabe in den angegebenen Standardmaßen | Wunschmaß gegen Aufpreis (entsprechendes Standardformat wird zugeschnitten) | Fertigung ohne Dielenstirnstoß gegen Aufpreis sofern vom Bodenmaterial her möglich (Dielenlänge > Breite Setzstufe) | Mindestbreite 600 mm | Sonderfertigung Dekor: zweite Seite in RAL-Farbe (inkl. Wunschmaß)

Kommissionsweise Fertigung, Lieferzeit 2-3 Wochen ab Auftragseingang, individuelle Formate auf Anfrage. Preise sind UVP exkl. USt.

UVP / Stk.

		1 x eingeschlagen		2 x eingeschlagen					
		SKP1	SKP1	SKP2, TSKP2N	SKP2, TSKP2G	SKP2, TSKP- 2NT	SKP2, TSK- P2GT	SKP2, TSKP2N, TSKP2NT	SKP2, TSKP2G, TSKP2GT
		Setzstufe Bodendiele				Setzstufe Dekor			
		mit Träger		ohne Träger		mit Träger		weiss	schwarz
		normal	groß	normal	groß	normal	groß	normal	groß
		SB1NT	SB1GT	SB2N	SB2G	SB2NT	SB2GT	SW2N	SS2N
								SW2G	SS2G
HDF VINYL	FAVORITO	1.200 x Dielenbreite x 19	1.800 x Dielenbreite x 19	1.200 x 180 x Dielenstärke	1.800 x 180 x Dielenstärke	1.200 x 180 x 19	1.800 x 180 x 19	1.200 x 180 x 19	1.800 x 180 x 19
	NOVO								
	ROBUSTO								
	GRANDO								
	ELITO TREND								
	ELEGANTO								
RIGID VINYL	NOVO SPA	1.200 x Dielenbreite x 19	1.800 x Dielenbreite x 19	1.200 x 180 x Dielenstärke	1.800 x 180 x Dielenstärke	1.200 x 180 x 19	1.800 x 180 x 19	1.200 x 180 x 19	1.800 x 180 x 19
	ELEGANTO SPA								
	GRANDO SPA								
TINYL	SENSANO	€ 43,90	€ 63,90	€ 18,90	€ 25,90	€ 43,90	€ 63,90		
PARKETT	PURISTICO TREND	1.200 x Dielenbreite x 19	1.800 x Dielenbreite x 19	1.200 x 180 x Dielenstärke	1.800 x 180 x Dielenstärke	1.200 x 180 x 19	1.800 x 180 x 19	1.200 x 180 x 19	1.800 x 180 x 19
	PURISTICO								
	MARCANTO TREND								
	MARCANTO								
	RUSTICO TREND								
ECHT-HOLZ	RUSTICO	1.200 x Dielenbreite x 19	1.800 x Dielenbreite x 19	1.200 x 180 x Dielenstärke	1.800 x 180 x Dielenstärke	1.200 x 180 x 19	1.800 x 180 x 19	1.200 x 180 x 19	1.800 x 180 x 19
	UNO								
		€ 56,90	€ 78,90	€ 25,90	€ 40,90	€ 56,90	€ 78,90	€ 27,90	€ 36,90

Aufpreis Wunschmaß / Stk.

€ 6,90

Aufpreis Sonderfertigung Dekor: zweite Seite in RAL-Farbe (inkl. Wunschmaß) ¹

€ 12,90

Aufpreis kein Dielenstirnstoß / Stk. (sofern möglich)

€ 12,90

Generierung Bestellnummer

	Art.Nr. Treppenartikel	-	Ausführung	-	Art.Nr. Boden (wenn Bodendiele)	-	Dielenstirnstoß (optional)
Beispiel	320	-	SW2N	-	-	-	
Beispiel Dielenstirnstoß	320	-	SB2GT	-	10 00110 01	-	kein Dielenstirnstoß

¹ Das Bestellformular für Sonderfertigungen finden Sie im tilo Partnerportal.

Abdeckleiste

Abdeckleisten werden für seitlich offene Treppen benötigt und runden das Gesamtbild ab. Eine Leiste reicht für den Abschluss einer Tritt- und Setzstufe auf einer Seite.



Premium Holz, massive Holzleiste 800 x 38 x 20 inkl. Untersichtleiste lose	Premium Vinyl, Vinylleiste 800 x 38 x 20 inkl. Untersichtleiste lose	Standard Holz, massive Holzleiste 800 x 38 x 3 mm	Standard Vinyl, Vinylleiste 800 x 38 x 1
ALPH	ALPV	ALSH	ALSV
			



Keine Warenrücknahme | Preise je Stück | Stückweise Abgabe in den angegebenen Längen | Sonderfertigung möglich: Höhe kann (passend zur Höhe der Vorderkante des jeweiligen SKPs) bis 95 mm gefertigt werden

Kommissionsweise Fertigung, Lieferzeit 2-3 Wochen ab Auftragseingang, individuelle Formate auf Anfrage. Preise sind UVP exkl. USt.

UVP / Stk.

		SKP1 SKP2 TSKP2N TSKP2G TSK1N TSK1G	TSKP2NT TSKP2GT TSK1NT TSK1GT						
		Premium Holz	Premium Vinyl	Standard Holz	Standard Vinyl				
		ALPH	ALPV	ALSH	ALSV				
HDF VINYL	FAVORITO	800 x 38 x 20	800 x 38 x 20	800 x 38 x 3	800 x 38 x 1				
	NOVO								
	ROBUSTO								
	GRANDO								
	ELITO TREND								
	ELEGANTO								
RIGID VINYL	NOVO SPA								
	ELEGANTO SPA								
	GRANDO SPA								
TINYL	SENSANO					€ 19,90		€ 8,90	
PARKETT	PURISTICO TREND					800 x 38 x 20	800 x 38 x 20	800 x 38 x 3	800 x 38 x 1
	PURISTICO								
	MARCANTO TREND								
	MARCANTO								
	RUSTICO TREND								
	RUSTICO								
ECHT-HOLZ	UNO	€ 28,90		€ 21,90					
Aufpreis Sonderfertigung / Stk. (Höhe bis max. 95 mm) ¹			€ 4,90						

Generierung Bestellnummer

	Art.Nr. Treppenartikel		Art.Nr. Boden		Ausführung
Beispiel	330	-	10 00110 01	-	ALPH

¹ Das Bestellformular für Sonderfertigungen finden Sie im tilo Partnerportal.

NEU

Stufenbox



Die Stufenbox kann für Überschubstufen von Kragarmtreppen verwendet werden. Die einzelnen Elemente werden aus ganzen Bodenplatten gefertigt, eine zusätzliche Nut für die Montage einer Ambientebeleuchtung ist möglich. Sie fungieren nur als Verkleidung und übernehmen keine statischen Lasten.

Für die Montage ist eine bauseits statisch dimensionierte Tragkonstruktion Voraussetzung. Dafür können z. B. 40 x 40 mm Stahlformrohre verwendet werden. Zur Montage und Trittschallreduktion zwischen Tragkonstruktion und Stufenbox empfehlen wir den tilo Elastic EC1 PLUS Hybridklebstoff.

1 Seite offen stirnseitig 1 x offen 1 und 1 x geschlossen 2 , breitseitig geschlossen 3	2 Seiten offen stirnseitig 1 x offen 1 und 1 x geschlossen 2 , breitseitig 1 x offener Deckel 3 , für schwer zugängliche Stellen	3 Seiten offen stirnseitig 2 x offen 1 , breitseitig 1 x offener Deckel 2 , für Verkleidung bestehender Wangentreppen (keine statische Funktion!)
Standard normal (600 bis 1.080)* x 330 x 85	Standard normal (600 bis 1.080)* x 330 x 85	Standard normal (600 bis 1.080)* x 330 x 85
SB1N	SB2NL (links offen) SB2NR (rechts offen)	SB3N
Standard groß (1.081 bis 1.600)* x 330 x 85	Standard groß (1.081 bis 1.600)* x 330 x 85	Standard groß (1.081 bis 1.600)* x 330 x 85
SB1G	SB2GL (links offen) SB2GR (rechts offen)	SB3G

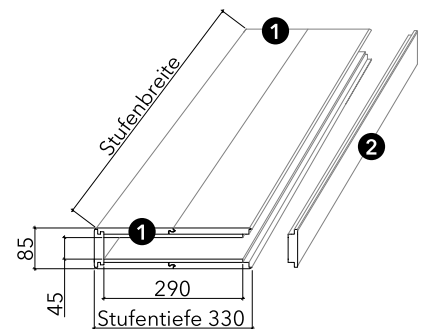
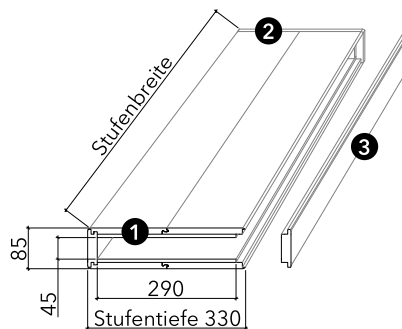
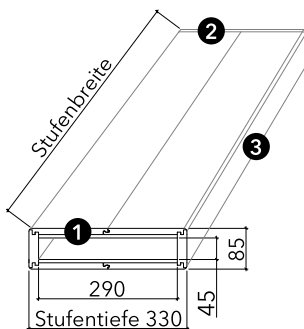

Keine Warenrücknahme | Preise je Stück | Stückweise Abgabe in Stufenbreite (Länge Formrohr + mind. 15 mm für Deckel) | Mindestbreite = 600 mm | Maximalbreite = jeweilige Dielenlänge bzw. 1.600 mm | Tragekonstruktion wird nicht mitgeliefert

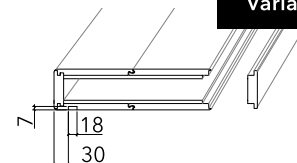
Variante LED

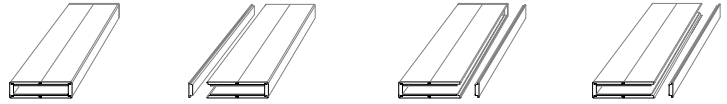

UVP / Stk.

			Format Standard normal (600 bis 1.080) ¹ x 330 x 85																			
			1 Seite offen	2 Seiten offen		3 Seiten offen																
Kollektion	Holzart	Dielenformat	SB1N	SB2NL	SB2NR	SB3N																
PARKETT	PURISTICO TREND	Eiche Esche Lärche Zirbe	2.205 x 176 x 13																			
	PURISTICO						2.205 x 176 x 13															
	MARCANTO TREND										2.415 x 182 x 13											
	MARCANTO														1.900 x 182 x 13							
	RUSTICO TREND																					
	RUSTICO																					
			€ 379,90		€ 355,90																	

Aufpreis LED / Stk.

€ 79,90

			Format Standard groß (1.081 bis 1.600) ¹ x 330 x 85																			
			1 Seite offen	2 Seiten offen		3 Seiten offen																
Kollektion	Holzart	Dielenformat	SB1G	SB2GL	SB2GR	SB3G																
PARKETT	PURISTICO TREND	Eiche Esche Lärche Zirbe	2.205 x 176 x 13																			
	PURISTICO						2.205 x 176 x 13															
	MARCANTO TREND										2.415 x 182 x 13											
	MARCANTO														1.900 x 182 x 13							
	RUSTICO TREND																					
	RUSTICO																					
			€ 479,90		€ 455,90																	

Aufpreis LED / Stk.

€ 125,90

Generierung Bestellnummer

	Art.Nr. Treppenartikel	-	Art.Nr. Boden	-	Ausführung	-	Stufenbreite (600 bis 1.600)
Beispiel	370	-	10 00110 01	-	SB1N	-	1.000
Beispiel Format Standard groß	370	-	10 00110 01	-	SB1G	-	1.200
Beispiel Format Standard groß LED	370	-	10 00110 01	-	SB1G LED	-	1.200

¹ Gewünschte Stufenbreite im Preis inkludiert.

NEU

Handlauf

Für ein einheitliches Gesamtbild aus Boden, Treppe, Leiste sorgt ein dazu passender Handlauf. Handläufe werden aus ganzen Bodendielen bzw. den entsprechenden Decks gefertigt, die Oberfläche ist versiegelt. Die genauen Maße - (Dielen)länge x Breite x Höhe - sind in der nachfolgenden Tabelle ersichtlich. Die Abschlusskappen werden aus massiven Eichenholz gefertigt und passend zum gewählten Boden gebeizt. Bei Steindekoren wird Eiche Natur verwendet.

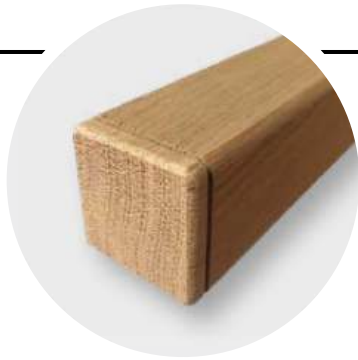

Handlauf		Abschlusskappe
THL		ASK
<p>Parkett</p>	<p>HDF Vinyl, Tynyl</p>	<p>Eiche Massivholz</p>



Keine Warenrücknahme | Preise je Stück | Stückweise Abgabe in den angegebenen Dielenlängen oder Wunschlänge (gegen Aufpreis, gerader Zuschnitt der entsprechenden Dielenstückelung laut Tabelle, keine Gehrung) | bei Längen > 1 Diele ist ein Dielenstirnstoß vorhanden | Mindestlänge 600 mm | Abschlusskappen sind auch einzeln bestellbar | Handlaufhalter werden nicht mitgeliefert

UVP / Stk.

			THL				
Kollektion	Holzart	Dielenformat	0,5 Dielen	1 Diele	1,5 Dielen		
HDF VINYL		FAVORITO NOVO	1.205 x 210 x 9,8	1.205 x 40 x 40 € 89,90	1.805 x 40 x 40 € 134,90		
		ROBUSTO	1.205 x 210 x 10	1.205 x 40 x 40 € 89,90	1.805 x 40 x 40 € 134,90		
		GRANDO ELITO TREND	2.200 x 216 x 10	1.100 x 40 x 40 € 95,90	2.200 x 40 x 40 € 179,90		
		ELEGANTO	1.210 x 288 x 10	1.210 x 40 x 40 € 89,90	1.812 x 40 x 40 € 134,90		
TINYL		SENSANO	1.210 x 288 x 8,5	1.210 x 40 x 40 € 89,90	1.812 x 40 x 40 € 134,90		
PARKETT		PURISTICO TREND		1.103 x 40 x 40	2.205 x 40 x 40		
		PURISTICO				2.205 x 176 x 13	2.205 x 40 x 40
		MARCANTO TREND				Esche 2.205 x 176 x 13	2.205 x 40 x 40
		MARCANTO				Lärche 2.415 x 182 x 13	2.415 x 40 x 40
		RUSTICO TREND RUSTICO				Zirbe 1.900 x 182 x 13	1.900 x 40 x 40
			€ 71,90	€ 131,90			

Aufpreis Wunschlänge / Stk. (gerader Schnitt, keine Gehrung)

€ 6,90

Aufpreis Abschlusskappe / Stk. (fix montiert oder lose beigelegt)

€ 13,90

Generierung Bestellnummer

	Art.Nr. Treppenartikel	Art.Nr. Boden	Ausführung	Dielen- multiplikator	Wunschlänge (optional)	Anzahl ASK
Beispiel	350	- 10 00007 01	- THL	- 1,5	-	-
Beispiel Wunschlänge, Anzahl Abschlusskappe	350	- 10 00007 01	- THL	- 1,5	- 1.600	- 2 lose

NEU

Mauerabdeckung

Für ein einheitliches Gesamtbild aus Boden, Treppe und Leiste sorgen dazu passende Mauerabdeckungen. Diese werden aus ganzen Bodendielen und Anleimern gefertigt. Die genauen Maße - (Dielenlänge x Breite x Höhe) - sind in der nachfolgenden Tabelle ersichtlich. Die Werte zur Breite geben den Bereich zwischen Minimal- und Maximalabmessung an.

BITTE BEACHTEN: Breite = Mauerbreite zuzüglich mindestens 4 mm Luft. Bei der Bestellung die Zugabe zur gemessenen Mauerbreite bitte unbedingt berücksichtigen. Die Gesamtbreite der Mauerabdeckung errechnet sich aus Mauerbreite + 4 mm Luft + 2 Anleimer. Bei abweichenden Dielenbreiten kann die Maximalbreite selbst errechnet werden.

Mauerabdeckung	
Standard normal Maximalbreite = Dielenbreite - 20	Standard groß Maximalbreite = 2 x Dielenbreite - 20
MDN	MDG

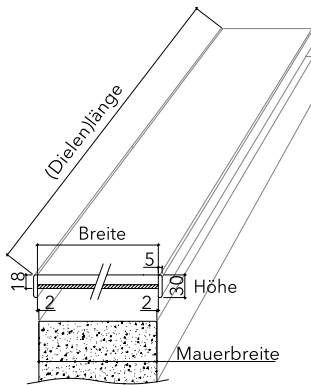

Abschluss Mauerabdeckung

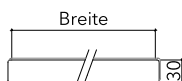

Eiche Massivholz

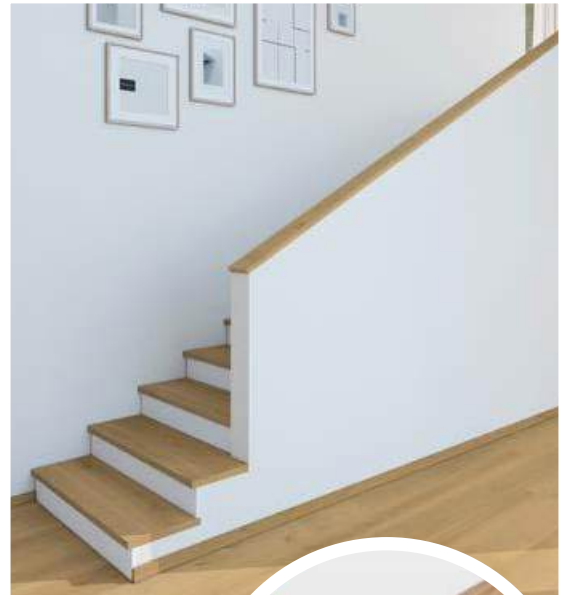

Die Anleimer werden aus massivem Eichenholz gefertigt und passend zum gewählten Boden gebeizt. Bei Steindekoren wird Eiche Natur verwendet. Zusätzlich können Anleimer für vorne und hinten gefertigt und lose beigelegt oder bereits fix montiert werden.



Keine Warenrücknahme | Preise je Stück | Stückweise Abgabe in den angegebenen Dielenlängen oder Wunschlänge (gegen Aufpreis, gerader Zuschnitt der entsprechenden Dielenstückelung laut Tabelle, keine Gehrung) | bei Längen > 1 Diele ist ein Dielenstirnstoß vorhanden | Mindestlänge 600 mm | bauseits zur Aufnahme fähiges Mauerwerk ist für die Montage Voraussetzung

UVP / Stk.

			MDN			
Kollektion	Holzart	Dielenformat	0,5 Dielen	1 Diele	1,5 Dielen	2 Dielen
HDF-VINYL		FAVORITO NOVO 1.205 x 210 x 9,8		1.205 x 80-190 ¹ x 30 € 199,90	1.805 x 80-190 ¹ x 30 € 299,90	2.410 x 80-190 ¹ x 30 € 399,90
		ROBUSTO 1.205 x 210 x 10		1.205 x 80-190 ¹ x 30 € 199,90	1.805 x 80-190 ¹ x 30 € 299,90	2.410 x 80-190 ¹ x 30 € 399,90
		GRANDO ELITO TREND 2.200 x 216 x 10	1.100 x 80-196 ¹ x 30 € 205,90	2.200 x 80-196 ¹ x 30 € 399,90		
		ELEGANTO 1.210 x 288 x 10		1.210 x 80-268 ¹ x 30 € 199,90	1.812 x 80-268 ¹ x 30 € 299,90	
TINYL		SENSANO 1.210 x 288 x 8,5		1.210 x 80-268 ¹ x 30 € 199,90	1.812 x 80-268 ¹ x 30 € 299,90	
PARKETT	Eiche Esche Lärche Zirbe	PURISTICO TREND 2.205 x 176 x 13	1.103 x 80-156 ¹ x 30	2.205 x 80-156 ¹ x 30		
		PURISTICO 2.205 x 176 x 13	1.103 x 80-156 ¹ x 30	2.205 x 80-156 ¹ x 30		
		MARCANTO TREND 2.415 x 182 x 13	1.208 x 80-162 ¹ x 30	2.415 x 80-162 ¹ x 30		
		MARCANTO 1.900 x 182 x 13		1.900 x 80-162 ¹ x 30		
		RUSTICO TREND RUSTICO	€ 199,90	€ 387,90		

Aufpreis Wunschlänge / Stk. (gerader Schnitt, keine Gehrung)²

€ 6,90

Aufpreis zusätzlicher Anleimer / Stk. (fix montiert oder lose beigelegt)

€ 17,90

			MDG			
Kollektion	Holzart	Dielenformat	0,5 Dielen	1 Diele	1,5 Dielen	2 Dielen
HDF-VINYL		FAVORITO NOVO 1.205 x 210 x 9,8		1.205 x 191-400 ¹ x 30 € 218,90	1.805 x 191-400 ¹ x 30 € 328,90	2.410 x 191-400 ¹ x 30 € 437,90
		ROBUSTO 1.205 x 210 x 10		1.205 x 191-400 ¹ x 30 € 218,90	1.805 x 191-400 ¹ x 30 € 328,90	2.410 x 191-400 ¹ x 30 € 437,90
		GRANDO ELITO TREND 2.200 x 216 x 10	1.100 x 197-412 ¹ x 30 € 224,90	2.200 x 197-412 ¹ x 30 € 437,90		
		ELEGANTO 1.210 x 288 x 10		1.210 x 269-556 ¹ x 30 € 218,90	1.812 x 269-556 ¹ x 30 € 328,90	
TINYL		SENSANO 1.210 x 288 x 8,5		1.210 x 269-556 ¹ x 30 € 218,90	1.812 x 269-556 ¹ x 30 € 328,90	
PARKETT	Eiche Esche Lärche Zirbe	PURISTICO TREND 2.205 x 176 x 13	1.103 x 157-332 ¹ x 30	2.205 x 157-332 ¹ x 30		
		PURISTICO 2.205 x 176 x 13	1.103 x 157-332 ¹ x 30	2.205 x 157-332 ¹ x 30		
		MARCANTO TREND 2.415 x 182 x 13	1.208 x 163-344 ¹ x 30	2.415 x 163-344 ¹ x 30		
		MARCANTO 1.900 x 182 x 13		1.900 x 163-344 ¹ x 30		
		RUSTICO TREND RUSTICO	€ 230,90	€ 449,90		

Aufpreis Wunschlänge / Stk. (gerader Schnitt, keine Gehrung)²

€ 6,90

Aufpreis zusätzlicher Anleimer / Stk. (fix montiert oder lose beigelegt)

€ 18,90

Generierung Bestellnummer

	Art.Nr. Treppenartikel	Art.Nr. Boden	Ausführung	Dielen- multiplikator	Wunschlänge (optional)	Breite (Mauer- breite inkl. Luft)	Anzahl zusätzl. Anleimer
Beispiel	341	- 10 00007 01	- MDG	- 1,5	- 1.700	- 230	- 1 fix

¹ Mauerbreite + 4 mm

² Das Bestellformular für Sonderfertigungen finden Sie im tilo Partnerportal.

Bodenleisten

Der perfekte Übergang zwischen Boden und Wänden. Die richtige Leiste ist ein kleines Detail, das vielleicht nicht bewusst wahrgenommen wird, aber den entscheidenden Unterschied macht. Verfeinern Sie den Stil und Charakter Ihrer Räume durch dieses sympathische Accessoire für Ihren Boden und ergreifen Sie die Gelegenheit zur Gestaltung formvollendeter Wohnkultur.

- die passende Leiste zu jedem Boden
- klassische Leisten für jeden Wohnstil
- Clipseystem für unsichtbare Befestigung:
 - zeitsparende Montage
 - optimale Anpassung an unregelmäßiges Mauerwerk



Massive Leiste



Furnierte Leiste



Folierte Leiste

Seitliche Ausführungen

- massiv: Massivholzdecks verleimt, gefräst, gerundete Längskante; offene Äste, Risse nicht ausgekittet; Verschiedenheit der arteigenen Farbe erlaubt
- furniert: Echtholz furnier auf Fichtenkern
- foliert: Finishfolie Weiss RAL9016 (überlackierbar) bzw. digital bedruckte Dekorfolie mit Kern aus MDF

Längen

- massiv: Fixlänge 1900 mm, 2200 mm und 2400 mm
- furniert: Fixlänge 2500 mm
- foliert: Fixlänge 2400 mm und 2065 mm

Oberflächen

- versiegelt: mittlerer Glanzgrad, geeignet für geölte und lackierte Oberflächen
- foliert: Finishfolie Weiss RAL9016 (überlackierbar) bzw. digital bedruckt
Abzeichnung der Holzmaserung bei Fichtenkern auf der Oberfläche möglich

Profilübersicht

FÜR
#PARKETT UND >NATUR



SL-5017
Massivleiste
50 x 17 mm



SL-5016
Furnierleiste
50 x 16 mm



SL-4018
Furnierleiste
40 x 18 mm



SL-2626
Furnierleiste
26 x 26 mm

FÜR
>NATUR



SL-5016
Folienleiste
50 x 16 mm



SL-5016
Folienleiste
50 x 16 mm



SL-5016 SPA
Feuchtraumleiste
50 x 16 mm

WEISSE LEISTEN



SL-5016
Folienleiste
50 x 16 mm



SL-5016
Folienleiste
50 x 16 mm

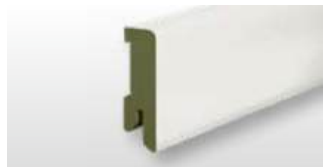

SL-5016 SPA
Feuchtraumleiste
50 x 16 mm



SL-4018
Folienleiste
40 x 18 mm



SL-7516
Folienleiste
75 x 16 mm

#PARKETT UND >NATUR



	SL-5017	SL-5017	SL-5017
Ausführung	massiv	massiv	massiv
Deckmaß in mm	50 x 17	50 x 17	50 x 17
Länge in mm	2200	2400	1900
Kern	Eiche oder Esche massiv	Lärche massiv	Zirbe massiv
lfm / Bund	22	24	19
kg / Bund	11	12	7,6
Haptik / Oberfläche	gebürstet / versiegelt	gebürstet / versiegelt	gebürstet / versiegelt

	UVP/lfm	UVP/lfm	UVP/lfm	UVP/lfm			
	Art.Nr.	Art.Nr.	Art.Nr.	Art.Nr.			
Eiche Natur Alpin	€ 9,52	Eiche Sahara* Alpin	€ 10,22	Lärche Weiss*	€ 10,22	Zirbe Natur!Pur*	€ 11,88
20 00115		20 00124		20 00133		20 00136	
Eiche Caramel Alpin	€ 10,22	Eiche Melange* Alpin	€ 10,22	Lärche Natur!Pur*	€ 10,22		
20 00116		20 00125		20 00134			
Eiche Mocca Alpin	€ 10,22	Eiche Fels* Alpin	€ 10,22	Lärche Natur	€ 9,52		
20 00117		20 00126		20 00135			
Eiche Natur!Pur* Alpin	€ 10,22	Esche Weiss*	€ 10,22				
20 00118		20 00127					
Eiche Crema!Pur* Alpin	€ 10,22	Esche Natur!Pur*	€ 10,22				
20 00119		20 00128					
Eiche Cafe!Pur* Alpin	€ 10,22	Esche Sahara*	€ 10,22				
20 00120		20 00129					
Eiche Edelweiss* Alpin	€ 10,22	Esche Champagne*	€ 10,22				
20 00121		20 00130					
Eiche Weiss* Alpin	€ 10,22	Esche Natur	€ 9,52				
20 00122		20 00131					
Eiche Champagne* Alpin	€ 10,22	Esche Platingrau*	€ 10,22				
20 00123		20 00132					

*gebeizt bzw. gefärbt

Stückweise ab Lager lieferbar; alle Preise sind pro lfm. exkl. USt.

**SL-2626**

Ausführung	furniert
Deckmaß in mm	26 x 26
Länge in mm	2500
Kern	Fichtenholz
lfm / Bund	50
kg / Bund	7
Haptik / Oberfläche	geschliffen / versiegelt

**SL-4018**

Ausführung	furniert
Deckmaß in mm	40 x 18
Länge in mm	2500
Kern	Fichtenholz
lfm / Bund	50
kg / Bund	11
Haptik / Oberfläche	geschliffen / versiegelt

	UVP/lfm Art.Nr.		UVP/lfm Art.Nr.
 Esche Natur	€ 4,00 20 00054	 Esche Weiss deckend*	€ 5,71 20 00056
 Eiche Natur	€ 4,00 20 00055	 Eiche Weiss*	€ 5,71 20 00057
		 Lärche Natur	€ 5,40 20 00058
		 Esche Natur	€ 5,01 20 00059
		 Eiche Natur	€ 5,01 20 00060
		 Eiche Caramel*	€ 5,71 20 00061

*gebeizt bzw. gefärbt
Stückweise ab Lager lieferbar; alle Preise sind pro lfm. exkl. USt.

#PARKETT UND >NATUR



SL-5016

Ausführung	furniert
Deckmaß in mm	50 x 16
Länge in mm	2500
Kern	Fichtenholz
lfm / Bund	25
kg / Bund	8
Haptik / Oberfläche	geschliffen / versiegelt

	UVP/lfm		UVP/lfm
	Art.Nr.		Art.Nr.
 Eiche Natur	€ 6,22 20 00062	 Eiche Sahara*	€ 6,92 20 00071
 Eiche Caramel*	€ 6,92 20 00063	 Eiche Melange*	€ 6,92 20 00072
 Eiche Mocca*	€ 6,92 20 00064	 Eiche Fels*	€ 6,92 20 00073
 Eiche Natur!Pur*	€ 6,92 20 00065	 Esche Weiss*	€ 6,92 20 00074
 Eiche Crema!Pur*	€ 6,92 20 00066	 Esche Natur!Pur*	€ 6,92 20 00075
 Eiche Cafe!Pur*	€ 6,92 20 00067	 Esche Natur	€ 6,22 20 00076
 Eiche Edelweiss*	€ 6,92 20 00068	 Lärche Weiss*	€ 7,31 20 00077
 Eiche Weiss*	€ 6,92 20 00069	 Lärche Natur!Pur*	€ 7,31 20 00078
 Eiche Champagne*	€ 6,92 20 00070	 Lärche Natur	€ 6,61 20 00079

*gebeizt bzw. gefärbt

Stückweise ab Lager lieferbar; alle Preise sind pro lfm. exkl. USt.

>NATUR



SL-5016

Ausführung	foliert
Deckmaß in mm	50 x 16
Länge in mm	2400
Kern	MDF
lfm / Bund	24
kg / Bund	9,84
Oberfläche	foliert

UVP/lfm

Art.Nr.

**Basic
Natur**

€ 6,92

20 00100

**Astra
Natur**

€ 6,92

20 00101

**Rustiko
Natur**

€ 6,92

20 00102

Stückweise ab Lager lieferbar; alle Preise sind pro lfm. exkl. USt.

/DESIGN



SL-5016

Ausführung	foliert
Deckmaß in mm	50 x 16
Länge in mm	2400
Kern	MDF
lfm / Bund	24
kg / Bund	9,84
Oberfläche	foliert

	UVP/lfm		UVP/lfm
	Art.Nr.		Art.Nr.
	€ 6,92		€ 6,92
	20 00014		20 00025
	€ 6,92		€ 6,92
	20 00015		20 00001
	€ 6,92		€ 6,92
	20 00016		20 00027
	€ 6,92		€ 6,92
	20 00013		20 00028
	€ 6,92		€ 6,92
	20 00017		20 00029
	€ 6,92		€ 6,92
	20 00009		20 00021
	€ 6,92		€ 6,92
	20 00018		20 00030

Stückweise ab Lager lieferbar; alle Preise sind pro lfm. exkl. USt.

	UVP/lfm		UVP/lfm
	Art.Nr.		Art.Nr.
 Eiche Helsinki	€ 6,92	 Eiche Natur!Pur	€ 6,92
	20 00031		20 00220
 Eiche Stonewashed	€ 6,92	 Eiche Crema!Pur	€ 6,92
	20 00032		20 00217
 Fichte Hasel	€ 6,92	 Eiche Cafe!Pur	€ 6,92
	20 00033		20 00215
 Eiche Ivory	€ 6,92	 Eiche Edelweiss	€ 6,92
	20 00034		20 00218
 Eiche Cloud	€ 6,92	 Eiche Weiss	€ 6,92
	20 00007		20 00222
 Eiche Westside	€ 6,92	 Eiche Sahara	€ 6,92
	20 00035		20 00221
 Eiche Montblanc	€ 6,92	 Eiche Melange	€ 6,92
	20 00036		20 00048
 Eiche Vintage	€ 6,92	 Eiche Fels	€ 6,92
	20 00037		20 00012
 Eiche Tabacco	€ 6,92	 Marmor Polar	€ 6,92
	20 00038		20 00049
 Eiche Gin	€ 6,92	 Stein Sand	€ 6,92
	20 00039		20 00050
 Fichte Chalet	€ 6,92	 Marmor Macarena	€ 6,92
	20 00040		20 00051
 Fichte Atelier	€ 6,92	 Concrete Natur	€ 6,92
	20 00041		20 00002
 Eiche Rock	€ 6,92	 Stein Graphit	€ 6,92
	20 00042		20 00052
 Eiche Natur	€ 6,92	 Schiefer Natur	€ 6,92
	20 00219		20 00053
 Eiche Caramel	€ 6,92		
	20 00216		

Stückweise ab Lager lieferbar; alle Preise sind pro lfm. exkl. USt.

/DESIGN FEUCHTRAUM



SL-5016 SPA

Ausführung	foliert
Deckmaß in mm	50 x 16
Länge in mm	2065
Ausführung	MDF SPA
lfm / Bund	20,65
kg / Bund	8,47
Oberfläche	foliert

	UVP/lfm Art.Nr.		€ 7,57
		Concrete Natur	20 00089
Eiche Sand	€ 7,57 20 00203	Schiefer Natur	€ 7,57 20 00090
Eiche Macadamia	€ 7,57 20 00204	Eiche Elster	€ 7,57 20 00091
Eiche Kalahari	€ 7,57 20 00205	Eiche Ems	€ 7,57 20 00092
Eiche Finca	€ 7,57 20 00206	Lärche Mosel	€ 7,57 20 00093
Eiche Victoria	€ 7,57 20 00207	Eiche Saale	€ 7,57 20 00094
Eiche Dolomit	€ 7,57 20 00208	Eiche Werra	€ 7,57 20 00095
Eiche Puna	€ 7,57 20 00245	Fichte Lech	€ 7,57 20 00096
Eiche Yuma	€ 7,57 20 00244	Fichte Havel	€ 7,57 20 00097
Eiche Suma	€ 7,57 20 00246	Eiche Spree	€ 7,57 20 00098

Stückweise ab Lager lieferbar; alle Preise sind pro lfm. exkl. USt.

WEISSE LEISTEN

**SL-5016**

Ausführung	foliert
Deckmaß in mm	50 x 16
Länge in mm	2500
Kern	Fichtenholz
lfm / Bund	25
kg / Bund	8
Oberfläche	foliert*

UVP/lfm
Art.Nr.

€ 5,79

20 00139

Weiss
RAL9016

**SL-5016**

Ausführung	foliert
Deckmaß in mm	50 x 16
Länge in mm	2400
Kern	MDF
lfm / Bund	24
kg / Bund	9,84
Oberfläche	foliert

UVP/lfm
Art.Nr.

€ 5,40

20 00140

Weiss
RAL9016

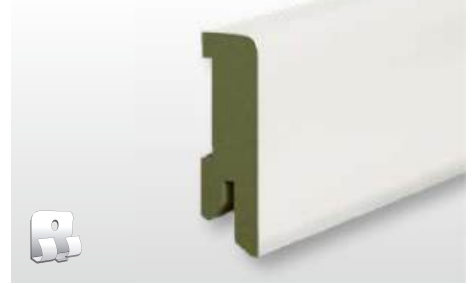
**SL-5016 SPA**

Ausführung	foliert
Deckmaß in mm	50 x 16
Länge in mm	2065
Kern	MDF SPA
lfm / Bund	20,65
kg / Bund	8,47
Oberfläche	foliert

UVP/lfm
Art.Nr.

€ 6,05

20 00099

Weiss
RAL9016

**SL-4018**

Ausführung	foliert
Deckmaß in mm	40 x 18
Länge in mm	2500
Kern	Fichtenholz
lfm / Bund	50
kg / Bund	11
Oberfläche	foliert*

UVP/lfm
Art.Nr.

€ 4,58

20 00137

Weiss
RAL9016

**SL-7516**

Ausführung	foliert
Deckmaß in mm	75 x 16
Länge in mm	2400
Kern	MDF
lfm / Bund	9,6
kg / Bund	8,5
Oberfläche	foliert

UVP/lfm
Art.Nr.

€ 7,30

20 00138

Weiss
RAL9016

*Abzeichnung der Holzmaserung auf der Oberfläche möglich.
Alle Preise sind pro lfm. exkl. USt. in EURO

Leistenmontage

Clipstar, das technisch einzigartige unsichtbare Befestigungssystem. Die geschützte „Push & Press“ Wirkung (EP1 815 084) ermöglicht eine zeitsparende Leistenmontage, auch bei unregelmäßigem Mauerwerk und im Renovierungsbau. Kabel mit bis zu 7 mm \varnothing können im Kabelkanal der Federstahlclips gehalten werden. Auch mehrfaches Montieren und Demontieren der Leiste ist ohne Werkzeug möglich.



CLIPSTAR MONTAGECLIP

Befestigungssystem für Leisten, 50 Clips pro Packung (inkl. Schrauben und Dübel), Menge reicht für ca. 25 lfm (bei einem empfohlenen Clipabstand von max. 50 cm)

Einheit

Pkg./Karton

Art.Nr.

UVP/Pkg.

1 Packung

40

50 00037

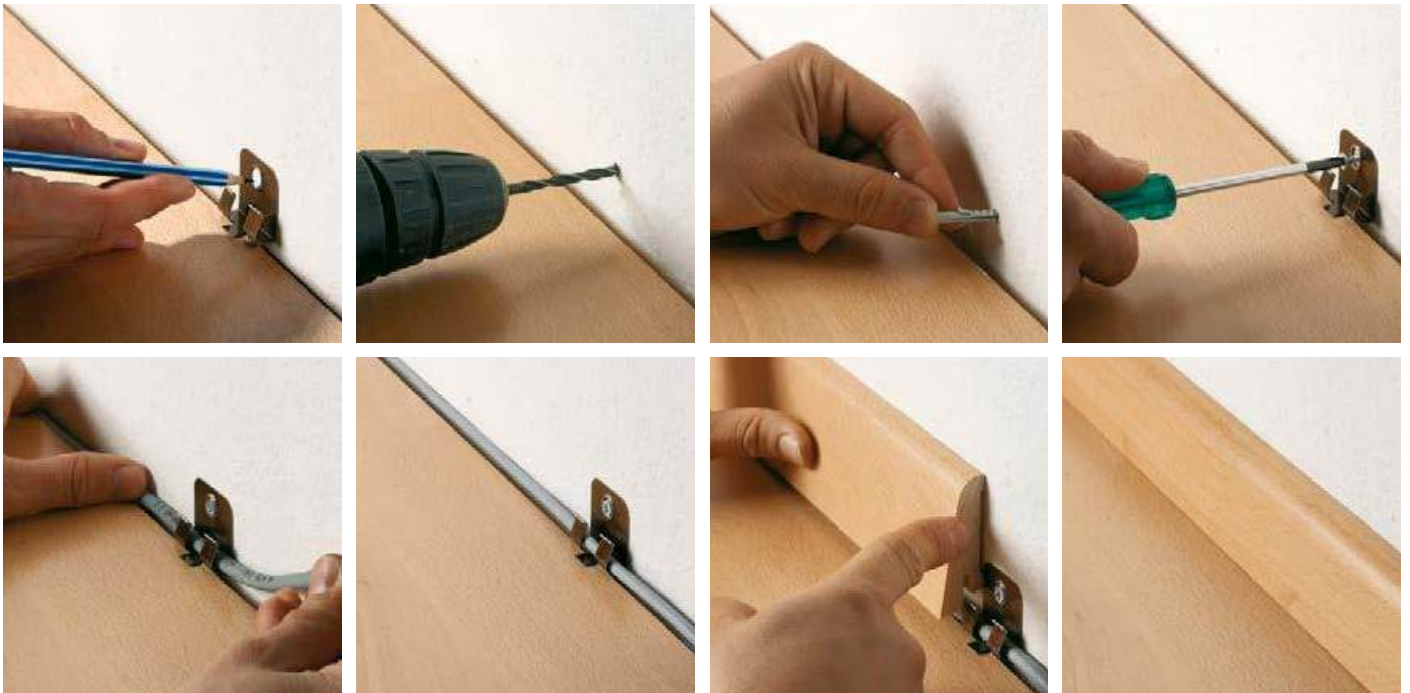
€ 21,48



SENSO Astra Natur

Allgemeine Verkaufs- und Lieferbedingungen

1. Geltungsbereich

- 1.1. Die folgenden Allgemeinen Verkaufs- und Lieferbedingungen (AVLB) gelten ausschließlich und uneingeschränkt für alle Geschäftsbeziehungen zwischen uns und dem Kunden. Maßgeblich ist jeweils die zum Zeitpunkt des Vertragsabschlusses gültige Fassung. Abweichende oder ergänzende Bedingungen des Kunden werden, selbst bei Kenntnis, nicht Vertragsbestandteil, es sei denn, wir haben ihrer Geltung ausdrücklich schriftlich zugestimmt.
- 1.2. Kunden im Sinne dieser AVLB sind ausschließlich Unternehmer. Unternehmer sind natürliche oder juristische Personen oder rechtsfähige Personengesellschaften, für die das Geschäft zum Betrieb ihres Unternehmens gehört (§ 1 Konsumentenschutzgesetzes [KSchG]).

2. Vertragsabschluss

- 2.1. Unsere Angebote sowie Kataloge, Prospekte, Preislisten, Rundschreiben und dergleichen sind freibleibend und unverbindlich. Technische sowie sonstige Änderungen bleiben im Rahmen des Zumutbaren vorbehalten. Formlosen Erklärungen unserer Mitarbeiter kommt keine Rechtswirkung zu.
- 2.2. Mit der Bestellung erklärt der Kunde verbindlich sein Vertragsangebot. Bei einer auf elektronischem Wege erfolgten Bestellung werden wir deren Zugang unverzüglich bestätigen. Die Zugangsbestätigung stellt noch keine verbindliche Annahme der Bestellung dar. Die Zugangsbestätigung stellt nur dann eine Annahmeerklärung dar, wenn wir dies ausdrücklich erklären. Der Kunde ist damit einverstanden, dass sämtliche geschäftlichen Schriftstücke, Rechnungen etc. elektronisch erstellt und an ihn elektronisch übermittelt werden.
- 2.3. Wir sind berechtigt, das in der Bestellung liegende Vertragsangebot innerhalb von 2 Wochen anzunehmen (Auftragsbestätigung). Bei auf elektronischem Wege erfolgter Bestellung sind wir berechtigt, die Bestellung innerhalb von 3 Arbeitstagen (Mo.-Fr.) nach Eingang bei uns anzunehmen. Der Vertrag gilt als abgeschlossen, wenn wir die Annahme erklärt haben oder die Leistung tatsächlich durchführen. Wir sind berechtigt, die Annahme der Bestellung - etwa nach Prüfung der Bonität des Kunden - abzulehnen bzw. zu unterlassen.
- 2.4. Die in unserer Auftragsbestätigung angegebenen Mengen-, Maß- und Ausführungsangaben, die Preise und Konditionen sind vom Kunden unverzüglich nach Erhalt der Auftragsbestätigung zu überprüfen. Werden uns vom Kunden nicht innerhalb von 5 Arbeitstagen nach Absendung der Auftragsbestätigung Abweichungen schriftlich mitgeteilt, gelten die in der Auftragsbestätigung festgehaltenen Ausführungen als vereinbart und verbindlich.
- 2.5. Der Vertragsabschluss erfolgt unter dem Vorbehalt, im Falle nicht richtiger oder nicht ordnungsgemäßer Selbstbelieferung, nicht oder nur teilweise zu leisten. Im Falle der Nichtverfügbarkeit oder der nur teilweisen Verfügbarkeit der Leistung wird der Kunde binnen angemessener Frist informiert. Eine bereits erbrachte Gegenleistung wird diesfalls unverzüglich zurückerstattet.

3. Preise und Zahlung

- 3.1. Die angebotenen Preise sind Tagespreise und gelten bis auf Widerruf. Preisangaben sind freibleibend und verstehen sich, sofern nicht ausdrücklich anderes vermerkt ist, in Euro (€) und zuzüglich etwaiger gesetzlicher Umsatzsteuer.
- 3.2. Es berechtigen uns etwaige zwischen Vertragsabschluss und Erbringung unserer Leistung eingetretene Änderungen von Lohnkosten aufgrund kollektivvertraglicher oder gesetzlicher Regelungen oder innerbetrieblicher Abschlüsse, sowie Änderungen anderer, für die Kalkulation relevanter Kostenstellen oder zur Leistungserstellung notwendiger Kosten, wie jene für Materialien, Energie, Transporte, Fremdarbeiten, Finanzierung etc., die vereinbarten Preise entsprechend zu erhöhen. Dem Kunden steht aus diesem Grund weder ein Rücktrittsrecht noch die Geltendmachung des Wegfalles der Geschäftsgrundlage zu.
- 3.3. Sämtliche Preise verstehen sich mangels anderer schriftlicher Vereinbarung Ex Works (EXW) gemäß Incoterms 2010 des von uns mit der Lieferung beauftragten Werkes oder Lagers, ohne Verpackung und Nebenspesen. Kosten für Versand, Zoll und sonstige Leistungen werden dem Kunden gesondert in Rechnung gestellt.
- 3.4. Der Kunde hat den Preis mangels anderer schriftlicher Vereinbarung durch Bankeinzug (Abbuchung) oder fristgerecht ohne jeden Abzug durch Überweisung frei unserer Zahlstelle zu leisten. Als Zahlungstag gilt der Tag des Einlangens bei uns oder unserer Zahlstelle. Wir behalten uns das Recht vor, einzelne Zahlungsarten auszuschließen.
- 3.5. Insbesondere werden von uns Wechsel und Schecks nur mit unserer ausdrücklichen schriftlichen Zustimmung und nur unter Vorbehalt zahlungshalber entgegengenommen und gelten bis zu ihrer gänzlichen Einlösung nicht als endgültige Bezahlung. Alle Spesen, Gebühren und Kosten gehen, auch bei Weitergabe oder Prolongation, zu Lasten des Kunden. Für rechtzeitige Vorlage, Protest und/oder Nichteinlösung eines Wechsels übernehmen wir keine Haftung.
- 3.6. Der Kunde verpflichtet sich, nach Erhalt der Leistung innerhalb von 14 Tagen den Preis zu zahlen. Nach Ablauf dieser Frist kommt der Kunde in Zahlungsverzug. Wir sind berechtigt, Zahlungen unabhängig von deren Widmung, zur Begleichung der ältesten fälligen Rechnungsposten zuzüglich der darauf aufgelaufenen Verzugszinsen und Kosten zu verwenden und zwar in der Reihenfolge: Kosten, Zinsen, Hauptforderung.
- 3.7. Der Kunde hat während des Verzugs die Geldschuld in Höhe von 9,2 %-Punkten über dem Basiszinssatz zu verzinsen. Wir behalten uns vor, einen höheren Verzugschaden nachzuweisen und geltend zu machen.
- 3.8. Der Kunde verpflichtet sich, alle mit der Eintreibung der Forderung verbundenen Kosten und Aufwände, wie insbesondere Inkassospesen oder sonstige für eine zweckentsprechende Rechtsverfolgung notwendige Kosten zu tragen.
- 3.9. Der Kunde hat ein Recht zur Aufrechnung nur, wenn seine Gegenansprüche rechtskräftig festgestellt wurden oder durch uns anerkannt wurden.
- 3.10. Der Kunde ist nicht zur Zurückbehaltung von Zahlungen berechtigt. Der Kunde ist insbesondere nicht berechtigt, wegen Gewährleistungsansprüchen oder sonstiger Gegenansprüche Zahlungen zurückzuhalten.
- 3.11. Wir behalten uns das Recht vor, falls die Außenstandshöhe die aktuell gültige Kreditversicherungsdeckung überschreitet, unbeschadet weitergehender Rechte, Lieferungen bis zur Zahlung aufzuschieben.
- 3.12. Für den Fall der Beantragung oder Eröffnung eines Insolvenzverfahrens über das Vermögen des Kunden oder der Abweisung eines Antrages auf Eröffnung mangels Vermögens behalten wir uns das Recht vor, Lieferungen nur mehr gegen Vorkasse vorzunehmen.
- 3.13. Ist der Kunde mit einer vereinbarten Zahlung oder sonstigen Leistung aus diesem oder anderen Rechtsgeschäften in Verzug, so können wir unbeschadet unserer sonstigen Rechte a) die Erfüllung unserer eigenen Verpflichtungen bis zur Bewirkung dieser Zahlung oder sonstigen Leistung aufschieben und eine angemessene Verlängerung der Lieferzeit in Anspruch nehmen, b) sämtliche offene Forderungen aus diesem oder anderen Rechtsgeschäften fällig stellen, c) andere Rechtsgeschäfte nur mehr gegen Vorkasse erfüllen.
- 3.14. Dem Kunden allenfalls eingeräumte Rabatte oder Boni sind mit der termingerechten Leistung der vollständigen Zahlung bedingt.

4. Eigentumsvorbehalt

- 4.1. Wir behalten uns das Eigentum an der Ware bis zur vollständigen Zahlung des Kaufpreises vor.
- 4.2. Der Kunde ist verpflichtet, die Ware während des Bestehens des Eigentumsvorbehalts pfleglich zu behandeln. Sofern Wartungs- und/oder Inspektionsarbeiten erforderlich sind, hat der Kunde diese auf eigene Kosten regelmäßig durchzuführen. Der Kunde hat uns unverzüglich schriftlich von allen Zugriffen Dritter auf die Ware zu unterrichten, insbesondere von Zwangsvollstreckungsmaßnahmen, sowie von etwaigen Beschädigungen oder der Vernichtung der Ware. Einen Besitzwechsel der Ware sowie den eigenen Anschriftenwechsel hat uns der Kunde unverzüglich anzuzeigen. Der Kunde hat uns alle Schäden und Kosten zu ersetzen, die durch einen Verstoß gegen diese Verpflichtungen und durch erforderliche Interventionsmaßnahmen gegen Zugriffe Dritter auf die Ware entstehen.
- 4.3. Wir sind berechtigt, bei vertragswidrigem Verhalten des Kunden, insbesondere bei Zahlungsverzug, vom Vertrag zurückzutreten und die Ware herauszuverlangen. Daneben sind wir berechtigt, bei Verletzung einer Pflicht nach obigem Punkt 4.2. vom Vertrag zurückzutreten und die Ware herauszuverlangen, wenn uns ein Festhalten am Vertrag nicht mehr zuzumuten ist.
- 4.4. Der Kunde ist berechtigt, die Ware im ordentlichen Geschäftsgang weiterzuveräußern. Er tritt uns bereits jetzt alle Forderungen in Höhe des Rechnungsbetrags ab, die ihm durch die Weiterveräußerung gegen einen Dritten erwachsen und verpflichtet sich, einen entsprechenden Vermerk in seinen Büchern oder auf seinen Fakturen anzubringen. Wir nehmen die Abtretung an. Nach der Abtretung ist der Kunde zur Einziehung der Forderung ermächtigt. Wir behalten uns vor, die Forderung selbst einzuziehen, sobald der Kunde seinen Zahlungsverpflichtungen nicht ordnungsgemäß nachkommt und in Zahlungsverzug gerät.
- 4.5. Die Be- und Verarbeitung der Ware durch den Kunden erfolgt stets im Namen und im Auftrag für uns. Erfolgt eine Verarbeitung der Ware, so erwerben wir an der neuen Sache das Miteigentum im Verhältnis zum Wert der von uns gelieferten Ware. Dasselbe gilt, wenn die Ware mit anderen, uns nicht gehörenden Gegenständen verarbeitet oder vermischt wird.
- 4.6. Wir sind jederzeit berechtigt, das Betriebsgelände des Kunden zur Feststellung unserer Vorbehaltsware zu betreten und diese zu kennzeichnen.

5. Rücktritt vom Vertrag

- 5.1. Voraussetzung für den Rücktritt des Kunden vom Vertrag ist, sofern keine speziellere Regelung getroffen wurde, ein Lieferverzug, der nachweislich auf grobes Verschulden unsererseits zurückzuführen ist sowie der erfolglose Ablauf einer gesetzten, angemessenen Nachfrist von zumindest 14 Kalendertagen. Der Rücktritt ist mittels eingeschriebenen Briefes geltend zu machen.
- 5.2. Unabhängig von unseren sonstigen Rechten sind wir berechtigt, vom Vertrag mit dem Kunden zurückzutreten, a) wenn die Ausführung der Lieferung bzw. der Beginn oder die Weiterführung der Leistung aus Gründen, die der Kunde zu vertreten hat, unmöglich oder trotz Setzung einer angemessenen Nachfrist weiter verzögert wird, b) wenn Bedenken hinsichtlich der Zahlungsfähigkeit des Kunden entstanden sind und dieser auf unser Begehren weder Vorauszahlung leistet, noch vor Lieferung eine taugliche Sicherheit beibringt, oder c) wenn die Verlängerung der Lieferzeit wegen der in nachfolgendem Punkt 6.4. aufgeführten Umstände insgesamt mehr als die Hälfte der ursprünglich vereinbarten Lieferfrist, mindestens jedoch 6 Monate beträgt.
- 5.3. Unser Rücktritt kann auch hinsichtlich eines noch offenen Teiles der Lieferung oder Leistung aus obigen Gründen erklärt werden.
- 5.4. Falls über das Vermögen des Kunden ein Insolvenzverfahren beantragt oder eröffnet wird oder ein Antrag auf Einleitung eines Insolvenzverfahrens mangels hinreichenden Vermögens abgewiesen wird, sind wir berechtigt, ohne Setzung einer Nachfrist vom Vertrag zurückzutreten. Wird dieser Rücktritt ausgeübt, so wird er sofort mit der Entscheidung wirksam, dass das Unternehmen nicht fortgeführt wird. Wird das Unternehmen fortgeführt, so wird ein Rücktritt erst 6 Monate nach Eröffnung des Insolvenzverfahrens oder nach Abweisung des Antrages auf Eröffnung mangels Vermögens wirksam. Jedenfalls erfolgt im Rücktrittsfall die Vertragsauflösung mit sofortiger Wirkung, sofern das Insolvenzrecht, dem der Kunde unterliegt, dem nicht entgegensteht oder wenn die Vertragsauflösung zur Abwendung schwerer wirtschaftlicher Nachteile unsererseits unerlässlich ist.
- 5.5. Unbeschadet unserer Schadenersatzansprüche einschließlich vorprozessualer Kosten sind im Falle des Rücktritts bereits erbrachte Leistungen oder Teilleistungen vertragsgemäß abzurechnen und zu bezahlen. Dies gilt auch, soweit die Lieferung oder Leistung vom Kunden noch nicht übernommen wurde sowie für von uns erbrachte Vorbereitungsmaßnahmen. Uns steht an Stelle dessen auch das Recht zu, die Rückstellung bereits gelieferter Gegenstände zu verlangen.
- 5.6. Sonstige Folgen des Rücktritts sind ausgeschlossen.
- 5.7. Die Geltendmachung von Ansprüchen wegen Verkürzung über die Hälfte des wahren Wertes, Irrtum und Wegfall der Geschäftsgrundlage durch den Kunden ist ausgeschlossen.

6. Lieferung

- 6.1. Im Rahmen unserer Auftragsbestätigung geben wir die voraussichtliche Lieferwoche unverbindlich an. Nach Ablauf der voraussichtlichen Lieferwoche kommen wir in Lieferverzug, sobald uns die schriftliche Mahnung des Kunden unter Setzung einer angemessenen Nachfrist von zumindest 14 Kalendertagen nachweislich zugegangen ist. Die Einhaltung unserer Lieferpflicht setzt die Abklärung aller technischen und kommerziellen Fragen, sowie die rechtzeitige und ordnungsgemäße Erfüllung der Verpflichtungen des Kunden voraus. Die Einrede des nicht, nicht vollständig und/oder nicht gehörig erfüllten Vertrages bleibt uns vorbehalten.

- Einrede des nicht, nicht vollständig und/oder nicht gehörig erfüllten Vertrages bleibt uns vorbehalten.
- 6.2. Wir liefern mangels anderer schriftlicher Vereinbarung Ex Works (EXW) gemäß Incoterms 2010 des von uns mit der Lieferung beauftragten Werkes oder Lagers.
 - 6.3. Wir sind berechtigt, Teil- oder Vorlieferungen durchzuführen und zu verrechnen. Beanstandungen von Teillieferungen berechtigen den Kunden nicht zur Ablehnung der Restlieferungen.
 - 6.4. Sofern unvorhersehbare oder vom Parteiwillen unabhängige Umstände, wie beispielsweise alle Fälle höherer Gewalt, eintreten, die die Einhaltung der vereinbarten Lieferzeit behindern, verlängert sich diese jedenfalls um die Dauer dieser Umstände; dazu zählen insbesondere bewaffnete Auseinandersetzungen, behördliche Eingriffe und Verbote, Transport- und Verzollungsverzug, Transportschäden, Energie- und Rohstoffmangel, Arbeitskonflikte sowie Ausfall eines wesentlichen, schwer ersetzbaren Lieferanten. Diese vorgenannten Umstände berechtigen uns auch dann zur Verlängerung der Lieferzeit, wenn sie bei Lieferanten eintreten.
 - 6.5. Befindet sich der Kunde in Annahmeverzug, haben wir das Recht, nach Setzung einer angemessenen Nachfrist vom Vertrag zurückzutreten und die Ware nach erfolgtem Rücktritt weiterzuverkaufen. Unsere weitergehenden Ansprüche bleiben in jedem Fall unberührt.

7. Gefahrenübergang

Mit der Übergabe an den Spediteur oder Frachtführer spätestens jedoch mit dem Verlassen unseres Lagers bzw. Werkes oder wenn der Kunde in Annahmeverzug gerät, geht die Gefahr auf den Kunden über, auch wenn wir vereinbarungsgemäß mit eigenem oder fremdem Transportmittel an einen anderen Ort zu liefern haben.

8. Gewährleistung

- 8.1. Wir sind unter der Voraussetzung der Einhaltung der vereinbarten Zahlungsbedingungen nach Maßgabe der folgenden Bestimmungen ausschließlich verpflichtet, jeden die Funktionsfähigkeit beeinträchtigenden Mangel, der nachweislich im Zeitpunkt des Gefahrenübergangs besteht, zu beheben, der auf einem Fehler der Konstruktion, des Materials oder der Ausführung beruht. Ein Mangel bezüglich des Materials und/oder der Ausführung liegt ausschließlich dann und insoweit vor, als die gelieferte Ware von den Spezifikationen gemäß dem einschlägigen technischen Datenblatt abweicht. Das jeweils einschlägige technische Datenblatt ist über die in unserem Produktkatalog ausgewiesene Artikelnummer auf unserer Website abrufbar, ausdrückbar und speicherbar. Alle im Zusammenhang mit der Mängelbehebung entstehenden Nebenkosten (wie z.B. für Transport, Entsorgung, Fahrt und Wegzeit) gehen mangels anderer schriftlicher Vereinbarung zu Lasten des Kunden.
- 8.2. Das Regressrecht des Kunden gemäß § 933b ABGB ist ausgeschlossen.
- 8.3. Wir leisten für Mängel der Ware zunächst nach unserer Wahl Gewähr durch Verbesserung oder Austausch.
- 8.4. Ist eine Verbesserung und ein Austausch nicht möglich oder tunlich, kann der Kunde grundsätzlich nach seiner Wahl Preisminderung oder, sofern es sich nicht nur um einen geringfügigen Mangel handelt, Wandlung des Vertrags verlangen.
- 8.5. Der Kunde muss die gelieferte Ware unverzüglich auf Mängel untersuchen und uns diese innerhalb einer Frist von 1 Woche ab Empfang der Ware schriftlich anzeigen; andernfalls ist die Geltendmachung jeglicher Mängelhaftung ausgeschlossen. Verdeckte Mängel sind uns innerhalb einer Frist von 1 Woche ab Entdeckung schriftlich anzuzeigen; andernfalls ist die Geltendmachung jeglicher Mängelhaftung ebenfalls ausgeschlossen. Zur Fristwahrung genügt die rechtzeitige Absendung.
- 8.6. Den Kunden trifft die volle Beweislast für sämtliche Anspruchsvoraussetzungen, insbesondere für den Mangel selbst, für den Zeitpunkt der Feststellung des Mangels und für die Rechtzeitigkeit der Mängelrüge.
- 8.7. Die Gewährleistungsfrist beträgt ein Jahr ab Gefahrenübergang. Eine Verbesserung und/oder ein Austausch verlängern bzw. unterbrechen die Gewährleistungsfrist nicht. Hinsichtlich der im Rahmen der Verbesserung bzw. des Austausches verwendeten Neuteile ist eine eigenständige Mängelhaftung, egal aus welchem Rechtsgrund, ausgeschlossen.
- 8.8. Wir geben gegenüber unseren Kunden keine Garantien im Rechtssinne ab. Etwaige von uns gegebene Herstellergarantien bleiben hier von unberührt.
- 8.9. Von der Gewährleistung ausgeschlossen sind solche Fehler, die aus nicht von uns bewirkter Anordnung und/oder Montage, ungenügender Einrichtung, Nichtbeachtung der Montageanfordernisse, Pflege- und/oder Benutzungsbedingungen, Überbeanspruchung der Teile über die von uns angegebenen Werte, nachlässiger und/oder unrichtiger Behandlung bzw. Verwendung ungeeigneter Betriebsmaterialien entstehen. Wir haften auch nicht für Beschädigungen, die auf Handlungen Dritter, auf atmosphärische Entladungen und/oder chemische Einflüsse zurückzuführen sind. Die Gewährleistung bezieht sich nicht auf den Ersatz von Teilen, die einem natürlichen Verschleiß unterliegen.
- 8.10. Die Gewährleistung erlischt sofort, wenn ohne unsere schriftliche Einwilligung der Kunde selbst oder ein nicht von uns ausdrücklich ermächtigter Dritter an den gelieferten Gegenständen Änderungen, Reparaturen oder Instandsetzungen vornimmt.
- 8.11. Unsere Mängelhaftung ist in diesem Punkt 8. abschließend geregelt. Jede weitergehende Mängelhaftung unsererseits, egal aus welchem Rechtsgrund, ist ausgeschlossen.

9. Haftung und Haftungsbeschränkungen

- 9.1. Außerhalb des Anwendungsbereiches des österreichischen Produkthaftungsgesetzes oder ähnlicher ausländischer Bestimmungen beschränkt sich unsere Haftung auf Vorsatz und grobe Fahrlässigkeit. Die Haftung für leichte Fahrlässigkeit, der Ersatz von (Mangel-) Folgeschäden, reinen Vermögensschäden sowie entgangenem Gewinn, von Schäden aus Nutzungsentgang, Prozesskosten, nicht erzielten Ersparnissen, Zinsverlusten und von Schäden aus Ansprüchen Dritter gegen den Kunden ist ausgeschlossen. Unser Verschulden ist in jedem Fall vom Kunden nachzuweisen.
- 9.2. Die vorstehenden Haftungsbeschränkungen gelten nicht bei uns zurechenbaren Körper- und/oder Gesundheitsschäden oder bei Verlust des Lebens des Kunden.
- 9.3. Wir haften nur für eigene Inhalte auf unserer Website. Soweit wir mit Links den Zugang zu anderen Websites ermöglichen, sind wir für die dort enthaltenen fremden Inhalte nicht verantwortlich. Wir machen uns die fremden Inhalte nicht zu Eigen. Sofern wir Kenntnis von rechtswidrigen Inhalten auf externen Websites erhalten, werden wir den Zugang zu diesen Seiten unverzüglich sperren.
- 9.4. Sollte der Kunde selbst aufgrund des österreichischen Produkthaftungsgesetzes oder ähnlicher ausländischer Bestimmungen zur Haftung herangezogen werden, verzichtet er uns gegenüber ausdrücklich auf jeden Regress, insbesondere im Sinne des § 12 des österreichischen Produkthaftungsgesetzes oder ähnlicher ausländischer Bestimmungen.
- 9.5. Bringt der Kunde die von uns gelieferte Ware außerhalb des Europäischen Wirtschaftsraumes in den Verkehr, so verpflichtet er sich, gegenüber seinem Abnehmer die Ersatzpflicht nach dem Produkthaftungsgesetz auszuschießen, sofern dies nach dem zwischen ihm und dem Abnehmer anzuwendenden oder vereinbarten Recht möglich ist. In diesem Falle oder bei Unterlassung dieser Ausschlusspflicht ist der Kunde verpflichtet, uns hinsichtlich Ansprüchen Dritter aus dem Titel der Produkthaftung schad- und klaglos zu halten.
- 9.6. Wir sind nicht verpflichtet, beigestellte Unterlagen (Pläne, Zeichnungen, Musterberechnungen, technische Beschreibungen, behördliche Genehmigungen etc.) und/oder Stoffe bzw. gegebene Anweisungen auf deren Richtigkeit, Tauglichkeit und Kompatibilität mit den beauftragten Leistungen zu überprüfen. Der Kunde garantiert deren Richtigkeit, Tauglichkeit und Kompatibilität. Wir sind des Weiteren nicht verpflichtet, besondere Überprüfungen oder Messungen (Vorarbeiten Dritter, vorhandene Baulichkeiten etc.) vorzunehmen. Hinsichtlich Umständen bzw. Gegebenheiten technischer oder tatsächlicher Natur, die außerhalb unseres vereinbarten Angebots- und Lieferumfangs liegen, trifft uns keine Prüf-, Warn- oder Hinweispflicht. Wir haften nicht für negative Folgen resultierend aus offener bzw. verdeckter Untauglichkeit der vom Kunden beigestellten Unterlagen, Daten, Stoffe und/oder unrichtigen Anweisungen.
- 9.7. Alle dem Grunde nach gegen uns bestehenden Haftungsansprüche sind der Höhe nach mit dem Nettowert des einzelnen, allenfalls einen Haftungsanspruch begründenden Liefer- bzw. Leistungsgegenstand begrenzt.
- 9.8. Haftungsansprüche gegen uns verjähren in 12 Monaten nach Lieferung der Ware bzw. Erbringung unserer Leistung, im Falle der deliktischen Haftung ab Kenntnis oder grob fahrlässiger Unkenntnis von den Anspruch begründenden Umständen und der Person des Ersatzpflichtigen.
- 9.9. Soweit unsere Haftung ausgeschlossen oder begrenzt ist, gilt dies auch für die etwaige persönliche Haftung unserer Organe, Arbeitnehmer, freien Mitarbeiter, Vertreter und Erfüllungsgehilfen.
- 9.10. Soweit in diesen AVLB nicht anders geregelt, ist unsere Haftung in diesem Punkt 9. abschließend geregelt. Jede weitergehende Haftung unsererseits, egal aus welchem Rechtsgrund, ist ausgeschlossen.

10. Schlussbestimmungen

- 10.1. Erfüllungsort für unsere vertraglichen Verpflichtungen ist am Platz des von uns mit der Lieferung beauftragten Werkes oder Lagers an der Stelle, von der aus wir die Ware versenden. Erfüllungsort für alle Pflichten des Kunden ist Magetsham 19, A-4923 Lohnsburg.
- 10.2. Pläne, Skizzen oder sonstige technische Unterlagen bleiben ebenso wie Muster, Kataloge, Prospekte, Abbildungen und dergleichen stets unser geistiges Eigentum; der Kunde erhält bzw. erwirbt daran keine wie immer gearteten Rechte, wie z.B. Werknutzungs- oder Verwertungsrechte.
- 10.3. Sollte eine Vertragsbestimmung ganz oder teilweise unwirksam sein oder werden, gilt die dem wirtschaftlichen Zweck dieser Bestimmung möglichst nahe kommende, zulässige Bestimmung als vereinbart. Dies gilt auch dann, wenn die Unwirksamkeit einer Bestimmung auf einem im Vertrag normierten Maß der Leistung oder Zeit beruht; es tritt in solchen Fällen ein dem Gewollten möglichst nahe kommendes rechtlich zulässiges Maß der Leistung oder Zeit anstelle des Vereinbarten. Die Gültigkeit des restlichen Vertrages wird dadurch nicht berührt. Entsprechendes gilt im Fall einer ergänzungsbedürftigen Regelungslücke.
- 10.4. Als nicht ausschließlicher Gerichtsstand für alle sich mittelbar oder unmittelbar aus dem Vertrag ergebenden Streitigkeiten wird das für A-4923 Lohnsburg örtlich und sachlich zuständige österreichische Gericht vereinbart.
- 10.5. Der Vertrag unterliegt ausschließlich österreichischem Recht unter Ausschluss des UN-Kaufrechtes und der Kollisionsnormen des internationalen Privatrechts.

ALLGEMEINE VERKAUFS- UND LIEFERBEDINGUNGEN der tilo GmbH (FN 114193g), Magetsham 19, A-4923 Lohnsburg (Stand 04.12.2014)

Warenrücknahme

Für ordnungsgemäß gelieferte Ware besteht prinzipiell kein Rückgaberecht. Wird von tilo einer kulanten Rücknahme zugestimmt sind diese ausschließlich mit dem komplett ausgefüllten tilo Rückholauftrag zu beantragen. Bei Rückgaben ohne Rückholauftrag erfolgt keine Vergütung! Mögliche kulante Rücknahmen sind nur ab einem Warenwert von € 150,00 möglich. Die Ware muss transportgerecht verpackt sein. Unsachgemäß verpackte oder fremdetikettierte Ware kann leider nicht zurückgenommen werden! Von einer Rücknahme ausgeschlossen sind Waren, die länger als sechs Monate ab Auslieferungsdatum gelagert wurden. Für Rücknahmen verrechnet tilo eine Servicepauschale von € 150,00. Die Servicepauschale wird auch bei vergeblicher Anfahrt verrechnet. Frachtkosten bei Anfahrten über 400 Kilometer werden von tilo ermittelt und gesondert verrechnet.





**BODEN AUS
ÖSTERREICH**